

お気軽にご相談ください。

● サービスのご案内 ●

福祉用具貸与サービス  
(福祉用具レンタル)

福祉用具販売サービス  
(介護用品・医療用品販売)

住宅改修サービス  
(手すり取付・リフォーム全般)

ご注文・お問い合わせ先

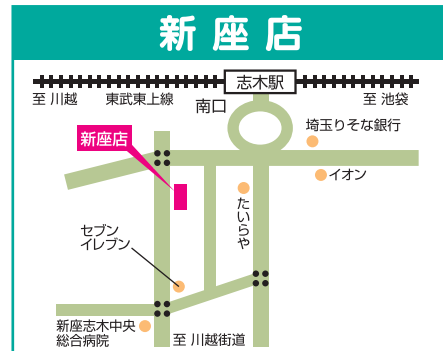

〒352-0001 埼玉県新座市東北2-29-12  
TEL. 048-471-2073  
FAX. 048-487-1086  
東武東上線 志木駅南口 徒歩3分  
バス 「すきつたうん」下車



〒350-1305 埼玉県狭山市入間川1430-140  
TEL. 04-2950-5556  
FAX. 04-2956-6543  
西武新宿線 狭山市駅下車 西武バス 狭山31番  
バス 「狭山台南」下車 徒歩2分

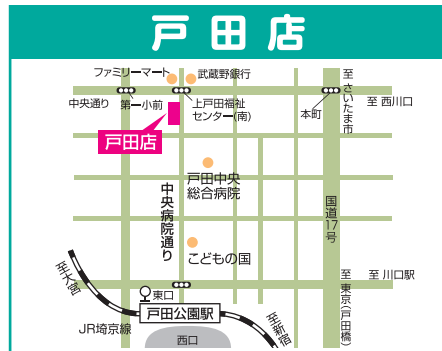

〒335-0023 埼玉県戸田市本町1-21-2  
TEL. 048-497-5176  
FAX. 048-497-3491  
JR埼京線 「戸田公園駅」下車 徒歩5分

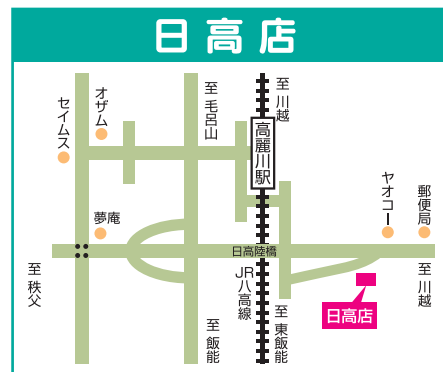

〒350-1231 埼玉県日高市鹿山237-6  
TEL. 042-989-9123  
FAX. 042-989-9104  
JR川越線 高麗川駅 徒歩10分 ヤオコー前



〒188-0012 東京都西東京市南町6-10-13  
TEL. 042-460-5505  
FAX. 042-464-8822  
西武新宿線 田無駅下車 徒歩9分

〔その他のサービス〕

- 訪問介護サービス
- 居宅介護支援事業  
(ケアプランの作成)
- 訪問入浴サービス
- グループホーム
- 小規模多機能ホーム
- サービス付き高齢者向け住宅

STEP YOU

ステップユー

介護保険対応・福祉用具販売カタログ

株式会社ふれあい広場

2024年度版(通算32号)

介護のための総合カタログ

えがお

楽々介護のお手伝い

vol. 32 2024

やさしいね。この気持ち...



わたしたちは自分らしくありのままにを応援いたします。

— 介護保険サービス指定事業所 —

株式会社 ふれあい広場

http://www.fureai-hiroba.co.jp/



TMG 戸田中央医科グループ Toda Medical Group

■掲載品の価格、および仕様は、物価の変動・品質の改善等により、予告なしに変更させていただく場合がありますのでご了承ください。  
カタログ発行責任 株式会社ウェルファン 大阪府寝屋川市香里新町 28-32 TEL050-2018-0954 FAX072-832-5412

頒布価格 600円

2024年4月 改訂 (43号)

株式会社 ふれあい広場

介護保険対応

ステップユー Step You

# 目次

## ハローキティ 介護用品コラボ特集 .....7-10

## 床周り・衣類関連商品 .....11-53

### (床回り)

ベッド・ベッド付属品	11-17
マットレス	18-21
ベッドパッド	21-22
シーツ	22
防水シーツ	23-27
枕・クッション	27-28
床ずれ防止品	28-31
拘縮改善具・メディカルケア	31-32
体位変換器	32-33
リフト	34

### (衣類)

上下つづき服	35-37
てぶくろ	37-38
パジャマ・ねまき	38-41
リハビリ着	41-42
防寒・腹巻他	42-43
肌着	44-46
靴下	46-48
サポーター	49-53

## トイレ関連商品 .....54-75

バケツ洗いからの解放(処理袋)	56
バケツ洗いからの解放(トイレ)	57-58
高機能ポータブルトイレ(シャワートイレ)	58
家具調ポータブルトイレ	59-62
ポータブルトイレ周り小物	63
樹脂製ポータブルトイレ	61-65
補高便座	66-67
トイレ手すり	67-69
排尿予測支援機器・尿センサー	70
尿器・全自動排泄処理装置・小物	71-72
ポータブルトイレ用消臭用品	73-74
トイレ用マット・便座シート	74-75

## おむつ関連商品 .....76-93

軽失禁	77-78
紙おむつ	79-88
おむつポット・おむつ消臭処理袋	89
おしりふき	89-90
おしり洗浄液・吸水タオル	90-91
おむつカバー	91-92
失禁パンツ	92-93

## 歩行関連商品 .....94-161

### (車いす)

車いす(標準・多機能・軽量)	95-98
車いす(リクライニング・ティルト)	99-101
車いす(ブレーキ付車いす・コンパクトタイプ)	101-102
電動車いす・電動カート・自転車	102
車いすクッション	103-108
クッション他・クッションカバー・防水シート	108
車いす関連品	109-110
車いす用スロープ	111-112
昇降機	112

### (歩行車・歩行器)

歩行車(屋外)	113-119
歩行車(屋外・屋内)	119
歩行器(屋内)	120-123

### (シルバーカー)

シルバーカー(コンパクトタイプ)	125-126
シルバーカー(ミドル・ボックスタイプ)	126-127
シルバーカー(ボックスタイプ)	128
ワイヤーカート他	129
横押しカート他	130-131

### (杖)

多点杖	132-134
クラッチ・松葉杖	135
杖	137-141
杖小物	142
替えゴム	143-144

### (靴)

靴	147-159
靴小物	159

### (転倒事故予防)

ヘッドガード	160-161
クッションパンツ	161

## 入浴関連商品 .....162-190

シャワーチェア	163-169
バスボード	169-170
浴そう手すり	171-172
浴そう台	173-174
温浴シャワーベンチ・バスリフト	175
すべり止めマット・クッションマット	175-177
入浴小物(ブラシ・桶・タオル・マット 他)	178-180
入浴介助ベルト・入浴介助エプロン	181
清拭料他	182
シャンプー・リンス・ボディソープ	183-184
入浴剤	184
保湿剤・ハンドソープ	184-187
からだふき	187-188
すのこ	188
シャワーキャリー	189-190

## 住宅関連商品 ..... 191-208

副資材	192
住宅改修部材	193-195
上がりかまち手すり	195
玄関用踏台	196
スロープ	196-198
住宅小物	198
据置手すり(屋内)	199-202
玄関手すり	202
屋外手すり	203-205
トイレ用手すり	205
入浴手すり	206-208
昇降機・昇降座椅子他	208

## 食事関連商品 ..... 209-234

食品	209-211
栄養補助	212-213
水分補給	213-214
トロミ剤	215-217
ゼリー剤	217
食事補助	217-218
ストロー付カップ・コップ	218-220
キャップオープナー・ハンドル・包丁	220
食器	221-222
お箸	223
スプーン・フォーク	223-226
調理器具関連	226-227
食事用エプロン	227-229
口腔ケアスポンジ	230
口腔ケア	231-234
入れ歯関連品	234

## 介護ロボット関連商品 ..... 235-237

## 生活支援関連商品 ..... 238-268

トレーニング用品	239-240
ウォーキングポール	241
トレーニング小物	242-243
レクリエーション	244-245
健康グッズ	245-246
マッサージ機・癒し小物	247
服薬グッズ	247-248
自活・便利グッズ	248-252
ひんやり・あったかグッズ	252
視聴覚補助	253-255
体組成計・温湿度計・CO <sub>2</sub> モニター	255
体温計	256-257
血圧計	257

吸引器	258-259
ネブライザ・パルスオキシメーター	259
徘徊対策商品	260
呼び出し機	261-262
見守りカメラ	262
見守り機器・見守りセンサー	263-268

## 施設関連品 ..... 268-293

センサー・ナースコール	268-269
見守りセンサー	270-274
座いす・スツール	269-272
施設用家具	272-273
畳・カットシート・足湯	274
測定器・ストレッチャー・ガードル	274-275
アルコールスタンド・パーティション・カート	275
トランシーバー・バッグ	276
ユニフォーム・ヘルパーシューズ	276-277
消耗品(手袋・マスク)	278-280
消耗品(エプロン)	280-281
消耗品(消毒・除菌・消臭)	282-284
消耗品(ウェットティッシュ・ペーパー類 他)	285-286
消耗品(洗剤・漂白剤・掃除関係)	286-287
消耗品(メディカルケア)	287-288
防災関連	289-293
備品	293
索引	294-304
メーカー一覧	305
カレンダー・年齢早見表	306



# 介護保険のご案内

要介護認定を受けた人は介護保険で定められたサービスや福祉用具を**本人負担1割**又は**2割、3割**で利用できます。

住民税で用いる前年所得データを基に、毎年6～7月ごろに判断・決定がなされ、利用者には「負担割合証」を発送することによって通知されます。一定所得の基準については以下のとおり定められています。

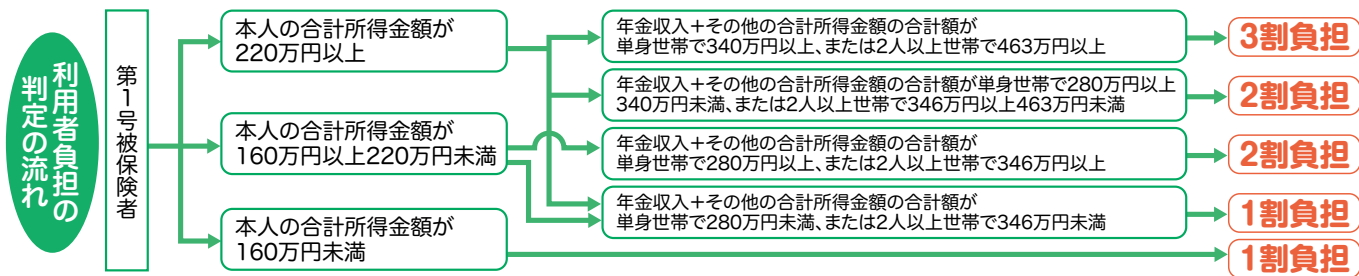

※第2号被保険者(40歳以上65歳未満の方)、市区町村民税非課税の方、生活保護受給者は上記にかかわらず1割負担

## 介護認定を受ける手続き

### 1 受給対象者は

介護を受けることができる人は**65歳以上の高齢者**または**40～64歳の特定の病気の人**です。

特定の病気とは末期がん、脳血管障害、骨折を伴う骨粗鬆症、パーキンソン病関連疾患、関節リウマチ、初老期における認知症など16疾患(下記参照)が定められています。



### 2 申請手続きは

市区町村窓口に申請が必要です。

地域包括支援センター、ケアプランセンターなどに相談すれば申請の代行もしてくれます。



### 3 調査と診断書

訪問調査があります。

訪問する調査員からの79項目の質問に回答することで、調査結果がコンピューター処理され「一次判定」が行われます(一般には公開されません)。市町村からは、かかりつけ医に意見書の提出依頼がなされます。



### 4 認定審査会

認定審査会が開かれます。(専門家による介護の必要度の判定をします。)

サービスの利用は申請したときから利用できます。ただ軽く出る可能性もありますので控えめに!基本的には申請後1ヶ月以内に判定が行われます。



### 5 介護認定通知

要介護認定の「**要介護・要支援認定結果通知書**」が来ます。

介護度が通知されます。(内容に不満な場合は、4に再度審査をもとめることができます)



### 6 利用の仕方

ケアプランを作ってもらいましょう

要支援と認定された人は近くの地域包括支援センター(または、センターから委託された居宅介護支援事業所)か、指定を受けた居宅介護支援事業所が窓口となります。結果、どの事業所にするか利用者は選べません。要介護と認定された人は居宅支援事業所が窓口です。(どこにお願いするか自分で作成するか、利用者が選べます。)どのサービスが必要かがケアプランにかかれます。プラン作成料は無料です。

## 特定の病気の一覧

下記の16疾病が該当する病気となりますので申請のご参考にしてください。

- 1 筋萎縮性側索硬化症
- 2 骨折を伴う骨粗しょう症
- 3 後縦靭帯骨化症
- 4 多系統萎縮症
- 5 脊髄小脳変性症
- 6 脊柱管狭窄症
- 7 初老期における認知症
- 8 早老症
- 9 糖尿病性神経障害、糖尿病性腎症及び糖尿病性網膜症
- 10 脳血管疾患
- 11 閉塞性動脈硬化症
- 12 パーキンソン病関連疾患
- 13 がん(がん末期)
- 14 慢性閉塞性肺疾患
- 15 関節リウマチ
- 16 両側の膝関節又は股関節に著しい変形を伴う変形性関節症

## 要介護認定の目安と利用限度額

**使用可能な単位数** 基本的には1単位数10円で計算されますが、地域とサービスによって高くなる場合があります。(10円～約11円)

地域包括支援センターが窓口です

居宅支援事業所が窓口です

<b>要支援1</b>	日常生活はほぼ自分でできるが、今後、要介護状態になることを予防するために、少し支援が必要。	<b>5,032 (5,032)</b>
<b>要支援2</b>	日常生活に少し支援が必要だが、介護サービスを適応すれば、機能の維持、改善が見込める。	<b>10,531 (10,531)</b>
<b>要介護1</b>	立ち上がりや歩行がやや不安定。日常生活はおおむね自立しているが、排泄や入浴などに一部介助が必要。	<b>16,765 (16,355)</b>
<b>要介護2</b>	立ち上がりや歩行が自力では困難。排泄や入浴にも一部または全介助が必要。	<b>19,705 (18,362)</b>
<b>要介護3</b>	立ち上がりや歩行が自力ではできない。排泄・入浴・衣服の着脱などにも全面的な介助が必要。	<b>27,048 (20,490)</b>
<b>要介護4</b>	生活全般で能力の低下が見られ、排泄・入浴・衣服の着脱に全面的、食事の一部介助が必要。介護なしでは日常生活が困難。	<b>30,938 (22,435)</b>
<b>要介護5</b>	生活全般にわたり、全面的な介助が必要。意思の伝達が困難。介護なしでは日常生活が不可能。	<b>36,217 (24,533)</b>

※( )内は、「外部サービス利用型(予防)特定施設」に入居されている方の限度単位数

●認知症の度合いによっても介護度が変わります。BPSD(行動・心理症状)・理解の低下が基準となりますが、調査員やお医者さんの前ではいつもと違ってしっかり受け答えできる方もいます。介護しておられる方が、日頃の状況について正確に事実を伝えることが肝要かと思います。

## 介護保険で受けることのできるサービス

要介護と認定された人は、全てのサービスが利用できます。(一部は原則として要介護3以上)  
要支援と認定された人は、地域包括支援センターでのケアプランをもとにサービスを受けることができます。  
介護予防を目的としており、下記\*マークのついているサービスを受けることができます。

### 大きく4種に分かれます



#### 1 ケアプランを作成してもらうサービス (本人の費用の負担はありません)

居宅介護支援

#### 2 施設に入って受けるサービス

介護老人福祉施設  
介護老人保健施設

常時介護を必要とし在宅介護が困難な方が受ける「施設」介護サービスです。  
病状の安定した方、または在宅で一時的に病状や身体能力が悪化(低下)した方が、自宅への復帰を目指す「施設」サービスです。2018年4月より超強化型~その他型まで5タイプに分類され、目的に合ったサービスを受けられる「施設」が分かりやすくなりました。  
介護医療院 「療養」と「居住」の両ニーズに対応します。医療ニーズも一定程度ある「I型」と、介護ニーズが中心の「II型」があります。

介護医療院

#### 3 在宅で受けるサービス (\*は要支援の人が受けることのできるサービスです)

訪問してくれるサービス

- 訪問介護\*.....訪問介護員などが自宅を訪問し、日常生活に必要なサポートを行う介護サービスです。
- 訪問入浴介護\*.....入浴車などで自宅を訪問し、居室内などで、バイタルチェックの上で入浴の介護を行う介護サービスです。
- 訪問看護\*.....看護師などが自宅を訪問し、療養上の世話や必要な診療の補助を行うサービスです。場合により、理学療法士、作業療法士、言語聴覚士が訪問することもあります。
- 訪問リハビリテーション\*.....理学療法士・作業療法士などが自宅を訪問し、リハビリテーションを行うサービスです。
- 居宅療養管理指導\*.....医師・歯科医師・薬剤師などが自宅を訪問し、療養上の管理および指導を行うサービスです。

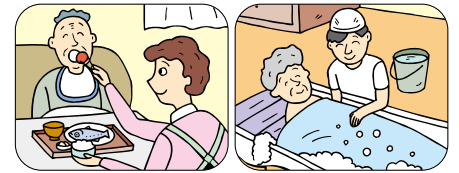

通って受けるサービス

- 通所介護\*.....デイサービスセンターなどに通い、食事やレクレーション、入浴サービスなどを受ける介護サービスです。
- 通所リハビリテーション\*.....老人保健施設や医療機関へ通い、理学療法士・作業療法士などにより、リハビリテーションを受けるサービスです。
- 短期入所生活介護\*.....介護施設などに一定期間入所する介護サービスです。
- 短期入所療養介護\*.....療養病床を有する病院などに一定期間入所する介護サービスです。

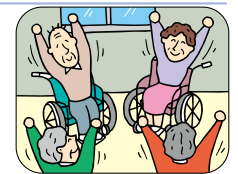

住環境を整備するサービス

- 福祉用具貸与\*.....介護保険法で定められた福祉用具をレンタルする介護サービスです。一部の種類はレンタルか、特定福祉用具販売として購入を選択できます。
- 特定福祉用具販売\*.....介護保険法で定められた福祉用具購入対象商品を、1割(一部の人は2割又は3割)の費用負担で購入できる介護サービスです。※年間10万円が限度額です。
- 住宅改修\*.....在宅の要介護者が対象となる住宅改修を行う場合に支給される改修費です。※改修費20万円が限度です。(自治体により上乘せあり)

詳しくは次ページで紹介しています。

有料老人ホームのサービス

- 特定施設入居者生活介護.....介護保険上の「特定施設」の指定を受けた有料老人ホームや軽費老人ホームなどで受ける「入居型」介護サービスです。

#### 4 地域密着(市区町村単位)で提供されるサービス

- 小規模多機能型居宅介護\*.....「通い」を中心に「訪問」「泊まり」の3つのサービス形態を状況に合わせて受けられる介護サービスです。
- 看護小規模多機能型居宅介護.....小規模多機能に訪問看護が一体的に提供されるサービスです。在宅療養者などに向きます。
- 夜間対応型訪問介護.....早朝や夜間、訪問介護員の定期巡回または通報による随時訪問により、排泄や日常生活上の緊急対応等の介助を受ける介護サービスです。
- 認知症対応型通所介護\*.....認知症の方の特性に配慮して提供される「通所」介護サービスです。
- 認知症対応型共同生活介護\*.....認知症の方が小規模な家庭的な環境の中で受ける「入居型」介護サービスです。
- 地域密着型特定施設  
入居者生活介護.....小規模な施設に入所し受ける「入居型」介護サービスです。(グループホーム)
- 地域密着型介護老人福祉施設入所者生活介護.....小規模な施設に入所し受ける「施設」介護サービスです。

## 介護保険で提供される住環境整備に関連するサービス





提供される福祉用具は利用者の状態の変化に対応できるようレンタルが基本となっています。ただし、①使いまわしがふさわしくない物(トイレなど)、②使うことによって形が変わる物(消耗品)は購入対象になっています。また、ケアマネージャーや福祉用具専門相談員のアドバイスを受けて、③一部のレンタル対象品(単点杖、多点杖、ピックアップ式歩行器、固定用スロープ)は、レンタルか、特定福祉用具販売として購入を選択することができます。その内訳は以下の通りです。

**福祉用具貸与** (給付限度額の範囲で利用できます。指定事業者からのレンタルでない対象となりません。)

<p><b>1 車いす</b> 自走用・介助用・電動車いす</p>  <p>要介護2～5</p>	<p><b>2 車いす付属品</b> クッション・電動補助装置・テーブル・ブレーキ</p>  <p>要介護2～5</p>	<p><b>3 特殊寝台</b> 背上げか高さ調節のできるもの</p>  <p>要介護2～5</p>
<p><b>4 特殊寝台付属品</b> 介助ベルト・手すり・マットレス・サイドレール・テーブルなど</p>  <p>要介護2～5</p>	<p><b>5 床ずれ防止用具</b> エアマットレス・ウレタン等の体圧分散マットレス</p>  <p>要介護2～5</p>	<p><b>6 体位変換器</b> 体の下に挿入し動力によって体位を変換することのできるもの</p>  <p>要介護2～5</p>
<p><b>7 手すり</b> 工事を伴わないもの</p>  <p>要支援・要介護1 要介護2～5</p>	<p><b>8 認知症老人徘徊感知機器</b> ある地点を通過した時や離床時に通報する装置</p>  <p>要介護2～5</p>	<p><b>9 移動用リフト</b> 人を持ち上げ移動させるもの</p>  <p>要介護2～5</p>
<p><b>10 自動排泄処理装置</b> 尿・便などを自動吸引するもの</p> <p>(尿のみを吸引するもの) (便も吸引するもの)</p>  <p>要支援・要介護1 要介護2～5</p> <p>要介護4～5</p>		<p><b>11 スロープ</b> 工事を伴わないもの</p>  <p>要支援・要介護1 要介護2～5</p> <p>※固定用スロープは、購入対象として選択も可能。</p> 
<p><b>12 歩行器</b> 歩行の支えとしてフレームが左右・前にあるもの</p>  <p>要支援・要介護1 要介護2～5</p>	<p>※ピックアップ式歩行器は、購入対象として選択も可能。</p> 	<p><b>13 歩行補助杖</b> 松葉杖・多点杖・口フストランドクラッチ</p>  <p>要支援・要介護1 要介護2～5</p> <p>※松葉杖以外は購入対象として選択も可能。</p>

利用制限について 要支援・要介護1でも医師などが必要と認めた場合利用可能です。

**特定福祉用具購入** (1年間(4月～翌3月)で10万円が限度です。指定事業者からの購入でない対象となりません。)

<p><b>1 腰掛便座</b> 和式トイレに置くもの・補高便座・ポータブルトイレなど</p> 	<p><b>2 自動排泄処理装置の交換可能部品</b> 自動排泄処理装置の尿や便の経路となる部品部分</p> 	<p><b>3 排泄予測支援機器</b> 膀胱(ぼうこう)内の状態を感知して排泄の機会を通知するもの。(専用ジェルなど装着時の消耗品や専用シートなどの関連品は除く) ※購入前に使用できるか確認してから購入となります。</p>
<p><b>4 入浴補助用具</b> 入浴用いす・手すり・すのこ・移乗台・介助ベルト</p> 	<p><b>5 簡易浴槽</b> 工事を伴わないもの 移動浴槽</p> 	<p><b>6 移動用リフトのつり具部分</b> リフトに取り付けるつり具</p> 

**住宅改修** (20万円が限度です。事前申請が必要です。)

●下記7項目が住宅改修工事として認められています

- トイレ**
- 住改① 手すりの取り付け
  - 住改② 段差や傾斜の解消
  - 住改③ 滑り止め床材の変更
  - 住改④ 引き戸への取替え・新設、扉の撤去
  - 住改⑤ 洋式便座への取替え
  - 住改⑥ 転落防止柵の設置\*
  - 住改⑦ 上記改修に付属する工事



\*段差や傾斜の解消に付帯する工事としてのみ認められます。

※介護保険制度のご案内は2024年4月現在の情報にもとづいて記載されています。制度の追加改正等で実際と異なる可能性があります。

# 福祉用具便利帖の見方

**①** シルバーカーA



⑦ 123456  
⑧ 22,680円  
⑨ フレーム/アルミ  
⑩ カラー/フラワー、ペイント柄

④ ⑤ ⑥ ⑪

**便利帖の特長** **例1** シルバーカーのページ

- ◎座面の大きさを全て統一パターンで表示しています。
- ◎商品の寸法を写真の中に明示し、大きさのイメージがつかめます。

⑦ 弊社申込番号  
⑧ 価格  
⑨ フレーム素材  
⑩ カラー  
⑪ 座面の大きさ  
⑫ 前輪キャスターの動作

**①** ② **⑤** 介護シューズB



⑦ 123456  
⑧ 8,640円  
⑨ サイズ/S~6L

④ ⑤ ⑥ ⑪

**便利帖の特長** **例2** 靴のページ

- ◎ボタン形式で商品特長が一目瞭然。
- ◎出来る限りはき方の写真を掲載。
- ◎メーカーでの売れ筋表記で、商品選定の参考になります。

⑦ 弊社申込番号  
⑧ 価格  
⑨ サイズ  
⑩ 片足の重さ  
⑪ メーカーでの売れ筋表記

**カタログマークのご説明**

**NEW** 2023年4月1日以降に発売された商品です。 **リニューアル** 福祉用具便利帖Vol.43でリニューアルした商品です。

**非課税** 非課税商品です。 **住改** 介護保険適用(住宅改修)対象商品です。 **介保** 介護保険適用(特定福祉用具)対象商品です。

**8%** 軽減税率(8%)対象商品です。 **在** 弊社倉庫在庫商品です。 **直** メーカー直送商品です。 **直** 送料実費をご負担いただくメーカー直送商品です。

**各コマにQRコードを配置しています**  
QRコードを読み込んでいただきますと、商品の詳細情報をご覧いただくことができます。

## 商品検索おたすけ表

商品のサイズや機能で検索できるおたすけ表を作成しました。小さいもの、軽いものと様々な商品の比較ができます。

■ポータブルトイレ商品検索お助け表

樹脂製トイレ機能比較表 ※バリエーションのある商品については標準となる品番、仕様を記載しております。 ※バリエーションのある場合の仕様表記記号についての説明。 ○印=全バリエーション共通の仕様 △=バリエーションによって付加される仕様

掲載ページ	コマ番号	申込番号	商品名	税抜定価(円)	全幅(cm)	奥行(cm)	重量(kg)	座高最高(cm)	座高最低(cm)	幅(肘掛内寸)	幅(座面寸法)	奥行(座面寸法)	肘掛跳上	脱臭	暖房	シャワー	シート塵	キスタイ	ソリ	メーカー名
57	1	402546	セレクトR ラップタイプひじ掛け跳上		54.0	61.0	22.6	②50.0	38.0	42.0	36.0	②42.5	○	×	△	×	△	×	×	アロン化成
57	2	469096	ラップポン・プリオ(S)		48.0	①51.0	21.0	③46.0	40.0	40.8	③37.6	○	×	△	×	△	×	×	×	日本セイフイー
57	3	469093	ラップポン・プリート(S)		54.2	①51.0	23.0	③46.0	40.0	40.0	③37.6	○	×	△	×	△	×	×	×	日本セイフイー
58	1	3160	思いやり優花S	78,000	②47.5	58.0				39.5	34.0		○	×	×	×	×	×	×	ウェルファン
58	2	426574	木製さくら片付け簡単トイレ 肘掛跳ね上げN 普通便座	80,000	52.5	③55.5				42.0	34.5	③42.0	○	×	×	×	△	○	○	リッチェル
58	4	402702	家具調スマートトイレNEOはねあげタイプ(標準便座)	57,000	52.0	57.5				42.0	36.0	40.0	○	×	×	×	△	×	×	アロン化成
58	5	402221	AR-SA1 シャワピタ はねあげL	170,000	57.0	71.0	28.4	42.0	③30.0	44.0	35.5	39.0	○	○	○	○	×	○	○	アロン化成
58	5	402332	AR-SA1 ライトシャワピタ ノーマル	130,000	54.0	71.0	20.0	42.0	36.0	42.0	35.5	39.0	×	○	○	○	×	○	×	アロン化成
TOP3の選定基準⇒				▽安価	▽小さい	▽小さい	▽軽い	△高い	▽低い	△広い	△広い	△広い								

例：P54

設置場所が狭くて小さいモノをお探しの方

体格の良い方でゆったり腰かけたい方へ

細身の方で長く座る方(どうしてもお尻が痛くなります)



# ハローキティ 介護用品コラボ特集

「Small Gift Big Smile」ほんの小さな贈り物が大きな友情を育てます。  
サンリオは、1960年の創業以来、この考え方を基本に、事業を行ってきました。  
悲しいとき、苦しいとき、楽しいとき…どんなときも、心から話し合えるひとがいる幸せを、  
一人でも多くのひとに感じてもらいたい。そう願って、私たちは取り組んでいます。

## ①ダブルマジックⅢ 3E(ハローキティ)

ピンク (SS~3L)  
茶  
グレー  
紫 (SS~3L)  
黒

●ウェルファン

ヘルトで  
甲高さを幅広く  
調整できます

**10501**  
**9,020円**  
税抜8,200円

■サイズ/SS~6L (ピンク・紫は3Lサイズまで)  
■重量(片足)/185g ●開口部が大きく脱ぎはきしやすい。  
■靴底素材/合成底(EVA) ※SS~4L~6Lはご注文から2週間頂きます。

在

## ②室内履きPW01 (ハローキティ)

レッド  
ピンク

●ウェルファン

足に程よく  
ふんわりフィット。  
軽やかな  
履き心地

在

## ③快步主義・ハローキティL170RS

アイボリーガラ  
ブラックガラ

屋内用から  
ハローキティ仕様  
新発売

●アサヒシューズ

※かかとがはつまみやすい  
形状です。

**211279**  
**5,830円**  
税抜5,300円

■サイズ(cm)/SS(21~21.5)、S(22~22.5)、M(23~23.5)、L(24~24.5)、LL(25~25.5)  
■重量/約165g(片足M) ■靴底素材/合成底

3E~4E 施設 室内

快步主義  
by ASAH

在

ピンク  
ブラック

在

## ④夢ライフステッキ スリムネック(ハローキティ)

12cm

83  
73  
2.5  
cm  
インチ

3cm

ハイブ  
差  
19  
cm  
差  
16  
cm

グリップの  
付け根が細くて  
持ちやすい

●ウェルファン

ネイビー  
シルバー  
ワイン

**10102**  
**7,700円** 税抜7,000円

■握り/木製  
■支柱/アルミ  
■重量/290g  
●便利な替えゴム1コ付き。

在

## ⑤杖バッグ(ハローキティ)

エンジ

44cm

15cm

杖を隠したい。  
という気持ちに  
応えました

●ウェルファン

**10103**  
**3,960円** 税抜3,600円

■素材/ナイロン  
●一番長く調整している時でも  
全部収納できるサイズ。

在



① ショルダーバッグ(ハローキティ)



●ウェルファン

大事な物の  
持ち運びに  
便利



●携帯電話や貴重品など、大事なものを持ち運ぶのに便利なショルダーバッグです。

在

② ウォーキングポール  
(ハローキティ)



●ウェルファン

初心者でも  
握りやすい  
グリップで安心



●握りやすさを追求した卵形状のグリップは、自然な手の握りで手の中にすっぽりと納まります。  
●ポールの角度に合わせ変形する首振りヘッドが、地面をしっかりと捉えます。

在

③ サイドカートSAW右手用(ハローキティ)



●ウェルファン



バックの開口部が  
大きく開いて、  
中身が取りだし  
やすい



10105

**26,400円**  
税抜24,000円

■フレーム/アルミ

- ペットボトルや折り畳み傘が入る両サイドのポケット付き。
- ブレーキ付きで、坂道も安心。
- 右手用のみです。

重量	バッグ容量	車輪径
2.6kg	12ℓ	12cm
バッグ幅	バッグ奥行	バッグ高さ
29cm	17cm	37cm



④ ヘルスバッグライトミニM  
(ハローキティ)



●ウェルファン

駐車ブレーキが  
ワンタッチ!!



重量	耐荷重	バッグ容量	車輪径
4.2kg	100kg	13+2.8ℓ	14.5cm
座幅	座奥行	座面高さ	
32.5cm	24.5cm	45cm	



①お食事エプロン(ハローキティ)

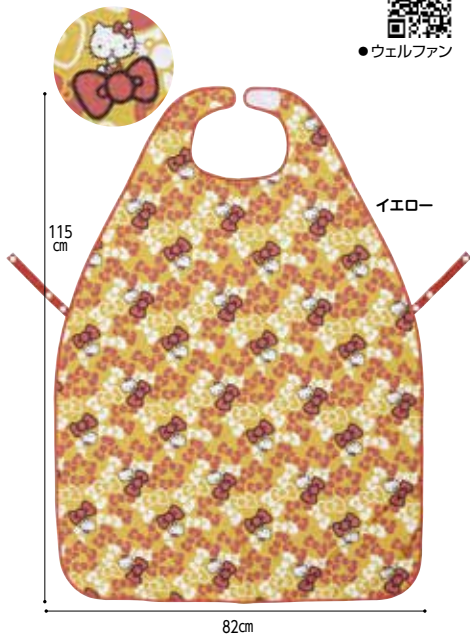

●ウェルファン

10304

カバンの中でも邪魔にならないスリムサイズ

880円 税抜800円  
 ■容量/160ml  
 ■重量/約60g  
 ■材質/飽和ポリエステル樹脂

●お薬を飲む際にちょっとだけ飲みたい時に大活躍。

在

③プチステンレスマグボトル(ハローキティ)



●ウェルファン

10305

1,870円 税抜1,700円

■容量/120ml  
 ■重量/約120g  
 ■材質/ステンレス鋼

●お薬を飲む際にちょっとだけ飲みたい時に大活躍。  
 ●真空二重構造で保温・保冷。

在

④お薬ポケット1週間(ハローキティ)



●ウェルファン

1週間分のお薬管理に

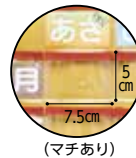

(マチあり)

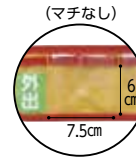

(マチなし)

10306

2,860円 税抜2,600円

■素材/ポリエステル、PVC

●ポケットのビニールはUVカット仕様。  
 ●最下段のポケットは取り外して携帯用として持ち歩けます。  
 ●取り出し簡単チャック袋(縦9cm×横6cm)120枚入。  
 ●飲み忘れ・飲み間違い防止に。

在

⑤シリコン製 お食事マット(ハローキティ)

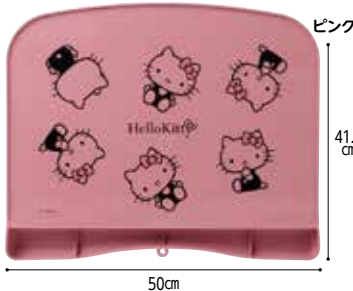

●ウェルファン

10303

2,750円 税抜2,500円

■重量/309g  
 ■素材/シリコン

●食べこぼしをキャッチするポケット付き。  
 ●液体の広がりを防ぐフチ付き。

在

⑥木目 もちやすい・すくいやすい シリーズ(ハローキティ)



プレート(ピンクのみ)

10301

880円 税抜800円

茶碗ハンドル付き

880円 税抜800円

汁椀ハンドル付き

880円 税抜800円

コップ

880円 税抜800円

プレート

1,430円 税抜1,300円

ボウル

1,100円 税抜1,000円

●軽量で割れにくい樹脂製

●加熱後も熱くならない

食器を持たなくてもすくえる工夫された設計



●角度が急になっていてスプーンが止まる設計。  
 ●底はラバー付で滑りにくい。

■重量/茶碗ハンドル付き:99g  
 汁椀ハンドル付き:97g  
 コップ:99g  
 ボウル:116g  
 プレート:154g  
 ■素材/本体:ポリプロピレン  
 すべり止め:シリコン(ボウル・プレート)

レンジ 食器洗 煮沸

在

⑦ストロー付きコップ(ハローキティ)



●ウェルファン

10302

1,210円 税抜1,100円

■重量/80g ■容量/280ml

■素材/(本体・フタ)ポリプロピレン  
 (ストロー)シリコンゴム

●ベッドの柵に掛けられます。

在

少ない傾きでも飲める特殊な形状



①ひざ掛け(ハローキティ)



●事務所等で使用するのに  
手軽なサイズ。



贈り物に  
最適です



10101  
小 1,430円 税抜1,300円 大 2,530円 税抜2,300円

- 素材/ポリエステル100%
- 生地が2枚重ねで空気の層が出来るので、とても暖かいです。
- 大はボタン付きで、ひざ掛けだけでなく、羽織ったり、巻いたり3way仕様。

在

②夢ごちクッション  
(ハローキティ)



●ウェルファン



- 椅子にくくりつけられる紐付きです。
- 低反発ウレタンフォームとポリエステル硬綿が底つきを防止。

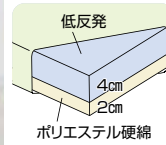

座りごちの良い  
低反発  
クッション

10104  
4,180円 税抜3,800円

- 重量/約650g
- カバー/ポリエステル100%
- 中材/低反発ウレタンフォーム、ポリエステル硬綿
- TAISコード 00082-000045

在

③ベスト(ハローキティ)



●ウェルファン

寒い冬を  
暖かく過ごす  
強い味方

ピンク



10801  
5,940円  
税抜5,400円

- カラー/ピンク
- サイズ/M~L(肩幅:50、バスト:110、着丈:75cm)
- 素材/表:ポリエステル100%、中綿:ポリエステル100%、裏:ポリエステル100%

- 手の不自由な人も入れやすい横ポケット
- 首回りボアであたたか。
- 中わた入りでしっかりあたたか。

在

④ワンタッチテープパジャマ  
(ハローキティ)



●ウェルファン

見た目は  
普通のパジャマでも、  
ワンタッチテープで  
開閉らくらく。

ピンク

モスグリーン



10802  
6,380円  
税抜5,800円

- サイズ/S、M、L
- 素材/ポリエステル80%、綿20%

サイズ	バスト	ウエスト	ヒップ	着丈	総丈
S	72~80	58~64	82~90	68	93
M	79~87	64~70	87~95	70	95
L	86~94	69~77	92~100	72	97

- 着替えが簡単。飾りボタン付きです。
- めくりにくい口、足口ゴム入り。

在

⑤足首ゆったりソックス  
(ハローキティ)



●ウェルファン

はきやすい、  
足首ゆったり  
タイプ

パープル

ピンク



10803  
1,408円  
税抜1,280円

- サイズ/22~24cm
- 素材/綿、ポリウレタン、ポリエステル、アクリル
- ソックスの足裏に名前が書ける  
名前書きスペース付。

在

⑥トライタッチ 防カビプラス(ハローキティ)



●ウェルファン

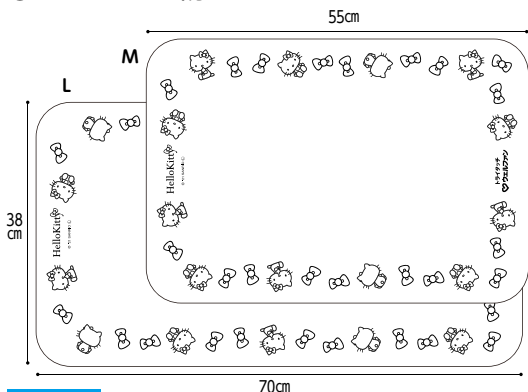

- マットと床との段差がなめらかな、全周バリアフリーカットで、つまずきにくい。
- すべりやすい浴槽内と洗い場の両方に使えます。
- 沈めやすく、引き上げやすい水抜き穴。



10401  
M 5,720円 税抜5,200円 L 6,050円 税抜5,500円

- 重量/約1.2kg
- 重量/約1.4kg
- 材質/合成ゴム
- カラー/ブルー、オレンジ、ピンク
- 日本製



在

⑦ウェアラブルメモ  
(ハローキティ)



●ウェルファン



10701  
1,980円  
税抜1,800円

- 重量/37g
- 材質/シリコーン
- 素材にシリコーンを採用し独自のコーティングを施すことで油性ボールペンで書き、消しゴムや指で消すことができ、何度でも使用できます。

手にメモって  
汚れる悩みの  
解消

在

# 床周り・衣類関連商品



## ベッド周り商品の選び方

### 介護ベッド付属品の税について

**非課税**

- 非課税ベッド 1台+マットレス 1台
- 非課税ベッド 1台+サイドレール 2組

**課税**

- 非課税ベッド+キャスター

### ●ベッドのモーター数の選択

モーターなしから3モーターまで、体の症状に合ったモーター数をお選びください。

#### モーターなしベッド (ギャッチ機能なし)

立ち上がりが困難な方、起き上がりができるが、手すりが必要。

P15掲載

#### 1モーターベッド 1+1モーターベッド

起き上がりができない方。

P12~15掲載

#### 2モーターベッド

立ち上がりに介助が必要な方。

P12~15掲載

#### 3モーターベッド

起き上がりができず、立ち上がりも困難な方。

P12~14掲載

### ●ベッド幅の選択

寝心地の他、介護のしやすさに影響します。

#### 83cm幅

接しやすく介護しやすく、狭い部屋でも使いやすいサイズです。

#### 91cm幅

最も一般的な介護ベッドの床幅です。ゆったりした寝心地と介護のしやすさを両立。

#### 100cm幅

体の大きい方でも楽に寝返りできます。

### ●ベッド長の選択

寝心地の他、背上げや膝上げの快適さに影響します。

#### ミニ/ショート

適応身長:150cmまでの方

#### レギュラー

適応身長:150cm以上の方

#### ロング

適応身長:170cm後半以上の方

### ●マットレスとサイドレールの選択

症状にあわせて様々なタイプのマットレスがあります。また、ベッドからの転落予防にサイドレールは有効です。

#### 標準マットレス

ご自分で寝返りが打てる方でしたら、適度なかたさがある、一般マットレスがおすすめです。

P20, 21掲載

#### 体圧分散マットレス オーバーレイタイプ

標準マットレスの上に敷いて使うタイプ。薄くて通気性が良いのが特長。丸洗いでできるタイプもあります。

P20, 21掲載

#### 体圧分散マットレス

ベッドに寝ている時間が長い、自分で寝返りが打てないなど、床ずれリスクの高い方に。

P19~21掲載

#### エアーマットレス

体圧分散性能に優れ、床ずれの予防からリスクの軽減まで対応できます。

P18掲載

#### ベッドサイドレール

ベッドからの転落予防と寝具の落下予防のために、ベッドに取り付けて使用します。

P12~14掲載

#### 立ち上がり介助バー

寝返りを打つときにつかまる、端座位姿勢を安定させる、車椅子に移乗するときの支持となる、立ち上がりの一歩を踏み出す手すりとなるなど、ベッドから離れる動作全般に役立ちます。

P12~14掲載

### ①楽匠wing 100cm幅のワイドサイズ。ロングサイズへの切り替えも可能

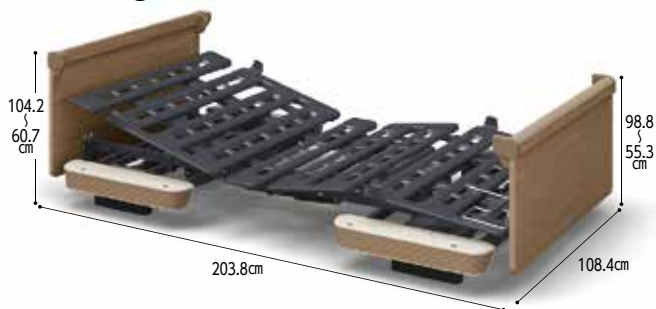

#### キャスター-RQ-P30C

※キャスターを取り付けて購入する場合、ベッド本体は課税となります。

**647709 39,600円**  
税抜36,000円

■TAISコード 00170-001671  
●ベッド高10cmアップ。

●バラマウントベッド

**NEW**

■TAISコード 00170-(以下は下表)

モーター	スマートハンドル	申込番号	品番	重量(kg)	TAISコード	参考価格
ラクリア	別売	<b>647747</b>	KQ-W6529	105	001665	<b>638,000円</b> 税抜580,000円
3モーション	付属	<b>647748</b>	KQ-W6529S	106	001666	<b>664,400円</b> 税抜604,000円
ラクリア	別売	<b>647749</b>	KQ-WA529	105	001667	<b>638,000円</b> 税抜580,000円
2モーション	付属	<b>647750</b>	KQ-WA529S	106	001668	<b>664,400円</b> 税抜604,000円
別売		<b>647751</b>	KQ-W5529	105	001669	<b>638,000円</b> 税抜580,000円
2モーション	付属	<b>647752</b>	KQ-W5529S	106	001670	<b>664,400円</b> 税抜604,000円

※スマートハンドル付属モデルは、JIS認証を取得したベッドとスマートハンドルKQ-P705をセットにして販売するものであり、セットで認証を取得したものではありません。

直

①楽匠プラス

プラスラインボトム機能により「骨盤が起き」  
「ズレを抑え」「姿勢の崩れを防ぐ」背上げを実現

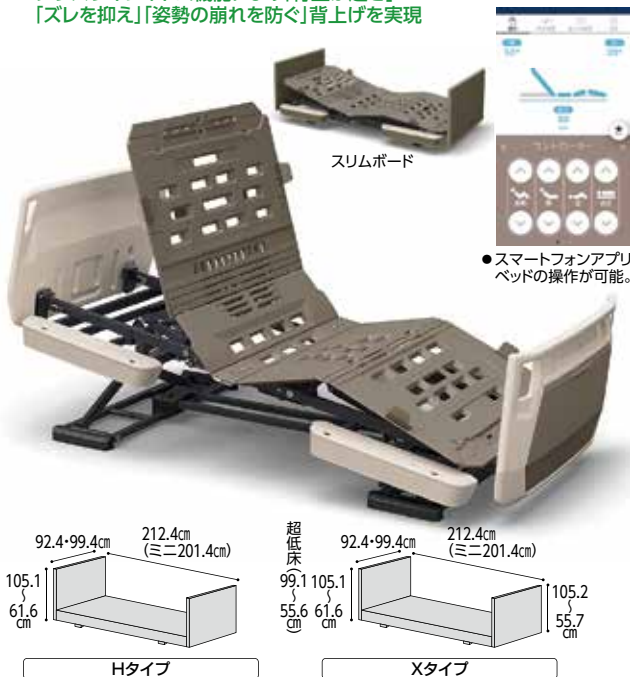

スリムボード

●スマートフォンアプリで  
ベッドの操作が可能。

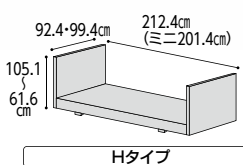

Hタイプ

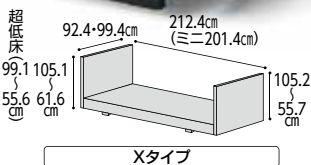

Xタイプ

ベッドサイドレール(2本組)  
KS-161Q/126M

パラマウント製の在宅ベッドに対応。寝具のずり落ちを防止



161Q **626586 23,100円** (税抜21,000円)  
126M **626587 30,800円** (税抜28,000円)  
■TAISコード(161Q)00170-000527 ■TAISコード(126M)00170-000806  
■カラー/ (161Q)ホワイトアイボリー、(126M)ミディアム

5段階に調整可能な  
アームの付いた介助バー 開閉部の無いコンパクトな  
ベッド用グリップ



スイングアーム介助バー  
KS-099A/099B **647327 69,300円** (税抜63,000円)  
■カラー/ (099A)ホワイトアイボリー、(099B)ブロンズグレー  
■TAISコード(099A)00170-001205 (099B)00170-001206

サイドグリップ KS-030A **627804 38,500円** (税抜35,000円)  
■TAISコード00170-000897

●パラマウントベッド

その他オプション

※(楽匠プラス)タイプのオプションとなります



脚座ゴムシート  
(4枚セット)KQ-P70K **627604 2,420円** (税抜2,200円)



キャスターKQ-P70C  
(4個1組) **627603 34,100円** (税抜31,000円)  
※キャスターを取り付けて購入する場合、ベッド本体は課税となります。  
■TAISコード 00170-000794  
●ベッド高3cmアップ。

タイプ	モーション	モーター	モスグリーン		キャメル		グレージュ		ホワイトアイボリー	
			91幅	83幅	91幅	83幅	91幅	83幅	91幅	83幅
Hタイプ	3	647375	520,000円	520,000円	520,000円	520,000円	520,000円	520,000円	496,000円	496,000円
	2	647377	520,000円	520,000円	520,000円	520,000円	520,000円	520,000円	496,000円	496,000円
Xタイプ	3	647379	499,000円	499,000円	499,000円	499,000円	499,000円	499,000円	475,000円	475,000円
	2	647381	499,000円	499,000円	499,000円	499,000円	499,000円	499,000円	475,000円	475,000円
	2	647380	460,000円	460,000円	460,000円	460,000円	460,000円	460,000円	436,000円	436,000円

●1モータータイプ(背) **647382** (HL) **647383** もあります。 ●スリムボード **647443** ~ **647451** (ホワイトアイボリー除く) もあります。

②クオラ ONE シリーズ 利用者の体格や部屋に合わせて幅や長さの変更が可能



樹脂ボード

■TAISコード 00170-(以下は下表)

モーター	モーション	幅(cm)	品番	重量(kg)	TAISコード	参考価格(非課税)
3	モーター	91	KQ-B6321	87.5	001521	351,000円
		83	KQ-B6301	86.5		
2	モーション	91	KQ-B6421	87.5	001533	315,000円
		83	KQ-B6401	86.5		
2	モーター	91	KQ-B6221	86.5	001524	315,000円
		83	KQ-B6201	85.5		

●木製スクエアボード、1モーター(背・高さ) **647507** ~ **647509** もあります。



木製グリップボード

■TAISコード 00170-(以下は下表)

モーター	モーション	幅(cm)	品番	重量(kg)	TAISコード	参考価格(非課税)
3	モーター	91	KQ-B6326	88.5	001522	370,000円
		83	KQ-B6306	87.5		
2	モーション	91	KQ-B6426	88.5	001534	333,000円
		83	KQ-B6406	87.5		
2	モーター	91	KQ-B6226	87.5	001525	333,000円
		83	KQ-B6206	86.5		

③レントシリーズ

垂直昇降型の底床コンパクト設計 ミントグリーン  
ソフトピンク

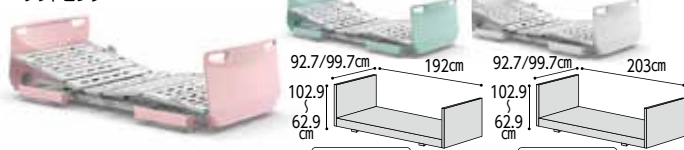

■TAISコード 00170-(以下は下表)

モーター	タイプ	ミニ		レギュラー		参考価格(非課税)
		幅(cm)	品番	幅(cm)	品番	
2	レギュラー	91	KQ-68231	91	KQ-68232	375,000円
		83	KQ-68211	83	KQ-68212	
	ミニ	91	KQ-68221	91	KQ-68222	
		83	KQ-68201	83	KQ-68202	
3	レギュラー	91	KQ-68331	91	KQ-68332	418,000円
		83	KQ-68311	83	KQ-68312	
	ミニ	91	KQ-68321	91	KQ-68322	
		83	KQ-68301	83	KQ-68302	

●価格は参考価格となります。 ●1モータータイプ(背・H/L) **647134** ~ **647137** もあります。  
●超低床(7cm低くなる)オプション脚座もあります。

④ストレッチシリーズ

マットレスが伸びてズレを軽減 厚さ10cmの3層構造

ズレ力の軽減・  
体圧分散を両立



プレグラ-STR **647690**  
83・91cm幅 **60,500円** (税抜55,000円)  
100cm幅 **72,600円** (税抜66,000円)

ストレッチフィットII (通気)タイプ **647732**  
83・91cm幅 **103,400円** (税抜94,000円)  
100cm幅 **137,500円** (税抜125,000円)

ストレッチグライドII (通気)タイプ **647735**  
83・91cm幅 **167,200円** (税抜152,000円)  
100cm幅 **185,900円** (税抜169,000円)

タイプ	品番	サイズ(cm)	フィットII(通気)		グライドII(通気)	
			品番	厚さ(cm)	品番	厚さ(cm)
ミニ	KE-514T	83×180×8	KE-7A4T	10	KE-7B4T	12.5
	KE-512T	91×180×8	KE-7A2T	10	KE-7B2T	12.5
レギュラー	KE-513T	83×191×8	KE-7A3T	10	KE-7B3T	12.5
	KE-511T	91×191×8	KE-7A1T	10	KE-7B1T	12.5

■TAISコード 00170-(以下は上表) ■品質/本体:ポリエステル、ウレタンフォーム カバー:ポリエステル、ポリウレタン  
●価格は参考価格となります。



### ①リライフネクスト 91幅標準 2/3モーション

あなたの暮らしに溶け込むNewフォルム

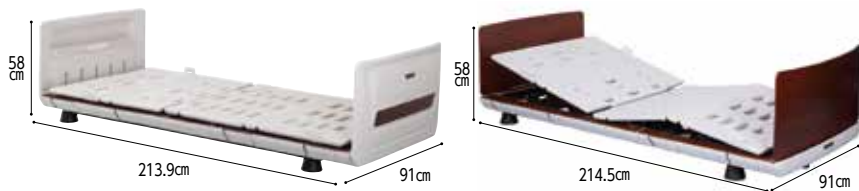

樹脂ボード

モーター	申込番号	参考価格(非課税)	TAISコード
2モーション	<b>601292</b>	<b>495,000円</b>	00496-000409
3モーション	<b>601293</b>	<b>530,000円</b>	00496-000410

■重量 / 101kg

木製ボード

モーター	申込番号	参考価格(非課税)	TAISコード
2モーション	<b>601280</b>	<b>505,000円</b>	00496-000396
3モーション	<b>601281</b>	<b>540,000円</b>	00496-000395

■重量 / 99kg

●液晶表示の手元スイッチ、オプションでバッテリーが取り付け可能ななど多様な機能を搭載。

### スタンダードリバーシブルマットレス

寝心地が選べるリバーシブルマットレス

**601282**  
91cm幅 **64,900円** 税抜59,000円  
■TAISコード 00496-000394

### XBさしこみサイドレール(CAS-8078)

**601285**  
**17,600円** 税抜16,000円  
■TAISコード 00496-000403

### XBベッドグリップ(CAC-180)

**601294**  
**68,200円** 税抜62,000円  
■TAISコード 00496-000406

### ②レンクル昇降2/3モーター

ボトム6分割構造、軽量モデル



※マットレス、サイドレール別売り。

モーター	申込番号	重量(kg)	価格(非課税)	TAISコード
昇降2モーター	<b>651313</b>	76	<b>185,000円</b>	01131-000052
昇降3モーター	<b>651327</b>	77	<b>210,000円</b>	01131-000053

●別売キャスターCS-03(ストッパー付×4)、別売サイドレールSR-01RDB(2本組)、別売ベッド用グリップBG-03DBもあります。

### ③カーサ3 昇降2/3モーター

マットレスMT-02付き  
家具調スリム棚付き電動ベッド



昇降2モーター  
昇降3モーター

モーター	申込番号	重量(kg)	参考価格(非課税)
昇降2モーター	<b>651302</b>	67.6	<b>160,000円</b>
昇降3モーター	<b>651304</b>	71.2	<b>172,000円</b>

●別売キャスターCS-03(ストッパー付×4)、別売サイドレールSR-01RDB(2本組)、別売ベッド用グリップBG-03DBもあります。  
●サイドレールは頭側、中央、脚側に取付可能。

### オーイダブルマットレス MT-02

2層構造、背上時減圧効果  
柔らかめのかた綿

**651058** 191cm x 91cm x 8cm  
**18,260円** 税抜16,600円 ■重量 / 5.1kg ■TAISコード 01131-000023

### ウレタンマットレス MT-09

高耐久性・高通気性・丸洗い可  
硬めの無膜ウレタン

**651234** 191cm x 91cm x 8cm  
**35,750円** 税抜32,500円 ■重量 / 5.5kg ■TAISコード 01131-000047

### ④電動昇降3モーターリクライニングベッド HMFB-8063UK

簡単にヘッド・フットボードが脱着、装着可能

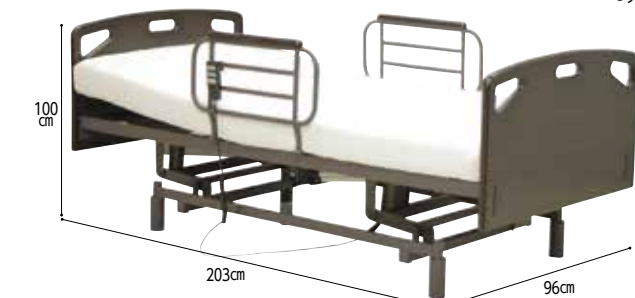

モーター	申込番号	重量(kg)	価格(非課税)	TAISコード
3モーター	<b>698083</b>	50	<b>218,000円</b>	01448-000022

■カラー / ダークブラウン、ミドルブラウン  
●キャスター、マットレスは別売となります。

### ⑤ラクセーヌST910CT 1/2/2+1モーター

便利なキャビネット、コンセント付きヘッドボード



モーター	申込番号	重量(kg)	タイプ	参考価格(非課税)
1モーター	<b>227038</b>	約86	WPポケットマットレス付き	<b>196,000円</b>
2モーター	<b>227039</b>	約86		<b>215,000円</b>
2+1モーター	<b>227040</b>	約108	WUプロファイルマットレス付き	<b>250,000円</b>
1モーター	<b>227035</b>	約72		<b>167,000円</b>
2モーター	<b>227036</b>	約72		<b>186,000円</b>
2+1モーター	<b>227037</b>	約94		<b>221,000円</b>

### ⑥CYケアエルFT 2+1モーター

背上げ時に約14cm後方スライド。腹圧を軽減



モーター	申込番号	タイプ	重量(kg)	価格(非課税)
2+1モーター	<b>227011</b>	HKレイズFWPマットレス付き	約110	<b>258,000円</b>

●サイドレールは別売となります。 ■TAISコード 01538-000003

### CYテスリ91 L、M、S

JIS規格準拠のはさみ込みや転落などの事故予防

**227007**

L(1本) **15,400円** ■重量 / 3.5kg 税抜14,000円 ■TAISコード 01538-000008

M(2本) **19,800円** ■重量 / 3kg 税抜18,000円 ■TAISコード 01538-000007

S(1本) **8,800円** ■重量 / 2kg 税抜8,000円 ■TAISコード 01538-000006

### HKレイズ FWPマットレス

硬さ選べるリバーシブルマットレス

**227006** 195cm x 91cm x 110cm  
**37,400円** 税抜34,000円  
■重量 / 7kg ■TAISコード 01538-000010

### サポートバー

15°刻みにグリップ部  
角度固定可能

**227008**  
**58,300円** 税抜53,000円  
■重量 / 5kg ■TAISコード 01538-000009

●97cm幅のマットレスでは取付不可。

### ①新インタイム1000

様々な組み合わせから  
お好みのベッドを選択



●パラマウントベッド

スクエアボード  
ハリウッドタイプ  
ナチュラルオーク

※ベッド本体以外は別売。

機種構成

マット幅	モーター	ボードタイプ	スタイル	色柄
セミシングル(91cm)	1+1モーター 3モーター	スクエア	ハリウッド	ナチュラルオーク
シングル(97cm)		キューブ	ヨーロピアン	ミディアムウォールナット
セミダブル(120cm)		ラウンド	ヨーロピアン	グレーアッシュ ダークウォールナット

セミシングル(91cm)+スクエアボードタイプの例 ※セミシングルのみ非課税となります。

マット幅	モーター	スタイル	申込番号	重量(kg)	参考価格
セミシングル (91cm)	1+1モーター	ハリウッド	647714	72.5	158,000円~
		ヨーロピアン	647717	77.5	180,000円~
	3モーター	ハリウッド	647713	88.0	218,000円~
		ヨーロピアン	647722	93.0	238,000円~

●上記仕様、価格は全てスクエアタイプボードとなります。他にキューブ、ラウンドタイプボードもあります。

### ②カラセル 1モーター(サイドレール2本付) オーイダブルマットレスセット

5カラー、2タイプ、2ボトム

フラットタイプ

キャビネットタイプ



203.5cm(フラットタイプ)  
215cm(キャビネットタイプ)

ブラウン

ナチュラル

タイプ	申込番号	重量(kg)	参考価格(非課税)
フラット	651199	53	89,800円
キャビネット		57	94,800円

●カラー/ブラウン、グレージュ、ダークブラウン、ナチュラル、ホワイト  
●1+1モータータイプ、ウレタンマットレスMT-09セットもあります。  
●サイドレールは頭側、中央、脚側に取付可能。

### ③レンクル 1モーター(サイドレール2本付) オーイダブルマットレスセット

分割ボトムで軽量。工具不要の簡単組立



●グランツ

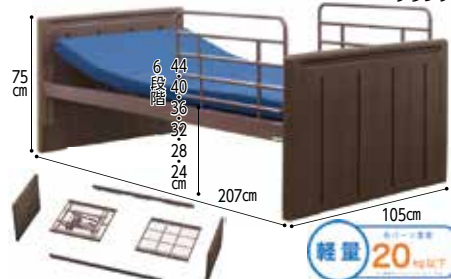

モーター	申込番号	重量(kg)	参考価格(非課税)
1モーター	651214	55	99,800円
3モーター			

■TAISコード 01131-000045  
●ウレタンマットレスMT-09セットもあります。  
●サイドレールは頭側、中央、脚側に取付可能。  
●別売ベッド用グリッパ(BG-03DB)有。

### ④自立支援ベッド シエントS 0モーター

耐久性がUPした床面高さ6段階調整の  
介護マットレス対応木製ベッド



●グランツ

NEW



●ヘッド・フットボードは、メラミン化粧繊維板を使用。

モーター	申込番号	重量(kg)	参考価格
0モーター	651339	44.3	52,800円 税抜48,000円

●マットレス止め5個付属。対応マットレス(MT-02、MT-09)  
●サイドレールホルダー(PA-9573別売)を使用し、サイドレールSR-01ROBを頭側、脚側に取付可能。

### ⑤自立支援ベッド シエントII 0モーター

背上げ、足上げ不要な方向け  
介護マットレス対応木製ベッド



●グランツ

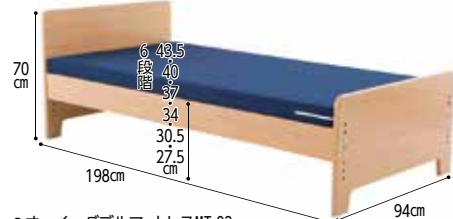

●オーイダブルマットレスMT-02(P14掲載)セット時

タイプ	申込番号	重量(kg)	参考価格
フラット	651134	35	32,780円 税抜29,800円

●対応マットレス(オーイダブルマットレスMT-02、ウレタンマットレスMT-09)は別売りです。  
●サイドレール取り付け不可

### ⑥折りたたみ電動リクライニングベッド OTBSS-BDH

組立不要で、すぐに使える折りたたみ  
電動リクライニングベッド



●アイリスオーヤマ

NEW

折り畳みサイズ  
87×63×106.5cm



461328  
58,080円  
税抜52,800円  
■材質/スチール、ウレタンフォーム、合板、ポリエステル  
■重量/34.7kg  
●背もたれと脚部の2か所がリクライニングします。  
●キャスター付きで、移動が楽に行えます。4か所ロック付きです。

### ⑦収納式リクライニングベッド AX-BG570

2色から選べる  
収納式リクライニングベッド



●アテックス

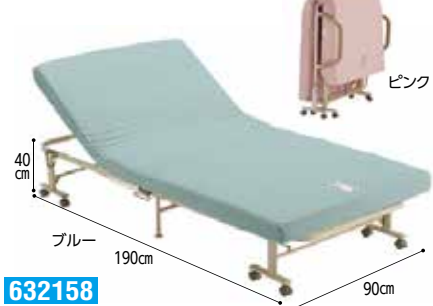

632158  
27,280円  
税抜24,800円  
■重量/21kg ■カラー/ブルー、ピンク

### ⑧収納式電動 リクライニングベッド AX-BE580

ケアに特化した折りたたみ電動ベッド



●アテックス



632173  
69,800円  
税抜63,455円  
■材質/鋼、MDF、ウレタン、固綿、ポリエステル  
■重量/45kg  
●手元のコントロールで簡単に姿勢を調節可能。

### ⑨畳ベッド TFB-290

コンセントLEDライト付き、  
小物を置ける宮付きタイプで、  
日本製畳を使用したベッド



●大商産業

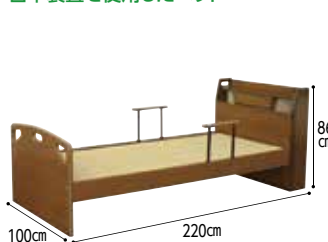

698051  
119,900円  
税抜109,000円  
■重量/50kg ●手摺2個付。

### ⑩樹脂すのこ 折りたたみベッド FBD-PS91

樹脂すのこで衛生的



●大商産業



698039  
58,300円  
税抜53,000円  
■重量/22kg ■材質/スチール、樹脂

### ⑪電動収納ベッド SMOT-360

電動タイプの折り畳み収納  
簡易ベッドで突然の来客にも  
即対応可能な便利商品



●大商産業



698058  
83,600円  
税抜76,000円  
■重量/39kg  
●リモコンひとつで自由にリクライニングが可能でキャスター付きで移動も楽々。

### ⑫収納ベッド KSB-257

8段階ギア式リクライニングの  
折りたたみ収納ベッド



●大商産業



698016  
36,300円  
税抜33,000円  
■重量/19kg



①ワンタッチスノコベッド(桐)  
通気性の良いスノコベッド

●不二貿易

709121  
**19,800円** 税抜18,000円

■材質/構造部材:金属(鋼)、天然木(桐)  
■表面加工(フレーム):エポキシ樹脂塗装  
■重量/18kg  
●折りたたんでコンパクトに収納可能です。

②コンフォートプラッシュ  
ミッドライズ エアベッド  
(67765JC)

AC電源の電動ポンプ内蔵の  
エアベッド

●INTEX

717509  
**16,500円** 税抜15,000円

■セット内容/鋼エアベッド1個、キャリアバック1個、修繕パッチ1枚  
■材質/本体:PVC ポンプ:ABS、PP、STEEL  
■重量/4.9kg  
●高強度ポリエステル繊維 Fiber-Tech™ が数千本張り巡らされた体圧分散できるエアベッド。

③ささえ 普通型/ニュータイプ  
ご家庭の木製ベッドに取り付けられる。  
小物入れバッグ付き

●島製作所

普通型 923011  
**20,350円** 税抜18,500円

ニュータイプ 923001  
**22,990円** 税抜20,900円

■重量/(普通型)4kg、(ニュータイプ)5.4kg

④立ち上がりアシスト手すり  
つかまり君

幅がスリムなので邪魔にならず、  
ベッドからの起き上がりや、  
立ち上がりをスムーズに

●アーネスト

729201 **6,600円** 税抜6,000円

※薄いマットレス(目安16cm以下)や敷き布団など製品に荷重が掛からないものには設置しないでください。

■品質/スチール(カチオン電着塗装)、ポリエチレン、CRゴム  
■重量/1.4kg ■耐荷重/100kg  
●倒れ止めバーを差し込んで固定するだけの簡易組立で、ベッドの前後左右のお好きな位置に差し込むだけの簡単取り付け。  
●安心の日本製。

⑤サイドレールクッションカバー(片面・両面・L字用)/  
ヘッドボードクッションカバー

クッション入りで怪我を防止。アルコールや次亜塩素酸での拭き取りが可能で衛生的

サイドレールクッションカバー(片面) 675137 (0100)  
**12,100円** 税抜11,000円

サイドレールクッションカバー(両面) 675204 (0101)  
**16,500円** 税抜15,000円

サイドレールクッションカバー(L字用) 675262 (0102)  
**14,300円** 税抜13,000円

ヘッドボードクッションカバー 675263 (0103)  
**16,500円** 税抜15,000円

グレー イエロー ピンク ブラウン  
■内寸:M(40×85cm)、L(40×97cm)  
※3ヶ所のボタンで簡単に取り外し可能。 ※3ヶ所のボタンで簡単に取り外し可能。

グレー  
■内寸:44cm×75cm  
※可動部には取り付けられません。 ※フットボードにも取り付け可能。

■材質(共通)/表地:ポリ塩化ビニール100%(防汚・難燃・耐薬品素材) 中材:V-LaP、旭化成フュージョン

●特殊衣料

⑥Tetote あんしんベッド柵カバー

汚れもひと拭き

●丸田シャツ

透明 144123  
**4,400円** 税抜4,000円

クッション無 144106 **3,960円** 税抜3,600円

クッション有 144107 **8,800円** 税抜8,000円

■材質/カバー表地:ポリエステルオックス100%、クッション材:無膜ウレタンフォーム 厚さ3cm 内側メッシュ:ポリエステル100%紐:アクリル100% カバー本体(透明):塩化ビニル樹脂 パイピング(透明):ポリエステル65%、綿35%  
●洗濯可能(透明は不可)。

⑦立ち上がりマット 45×60cm

ベッドやソファからの立ち上がりが  
ラクにできます

●サンコー

499081 **5,280円** 税抜4,800円

■重量/187g  
■材質/表面:SBR 芯材:ポリエステル、綿、レーヨン  
●すべり止め効果が高い素材を使用しているので、マットがズレにくくなっています。

⑧ワンダーマット

厚さたった5mmの  
超薄型衝撃吸収マット

●アクションジャパン

グレー  
663615

S **10,648円** 税抜9,680円

M **18,150円** 税抜16,500円

L **21,780円** 税抜19,800円

■重量/(S)0.7kg (M)1.1kg (L)1.6kg  
■サイズ/(S)50×100×0.5cm (M)75×100×0.5cm (L)75×150×0.5cm  
■材質/特殊ポリウレタンPORON®  
●薄さに加え、端は斜めにカット。段差を無くすることで、歩行や車椅子の走行を妨げません。  
●表面はすべり止め加工、表面は蓄光シール付き。

⑨安心クッションマット

ベッドやトイレ周りの転倒による  
衝撃の緩和、足腰に掛かる負担を軽減

●テラモト

376102

60×90×1.5cm **11,880円** 税抜10,800円

60×150×1.5cm **18,700円** 税抜17,000円

90×180×1.5cm **25,080円** 税抜22,800円

■重量/1平方メートルに付約4.5kg  
■材質/PVC発泡シート

⑩ケアソフトクッションキング

弾力性と柔らかさで衝撃を吸収。  
立ち仕事の疲労軽減にも

●山崎産業

275002

61×91×0.9cm **15,180円** 税抜13,800円

91×122×0.9cm **30,360円** 税抜27,600円

91×152×0.9cm **37,400円** 税抜34,000円

■重量/約2kg ■重量/約4.4kg ■重量/約5.4kg  
■材質/発泡ポリ塩化ビニル ■カラー/ブルー、グレー

⑪衝撃吸収マット

沈み込みが少なく歩きやすい

●ピジョンタヒラ

682040  
**35,200円** 税抜32,000円

折りたたみ時

■重量/約2.7kg  
■材質/ポリエチレンフォーム・ウレタンフォームの二層構造  
カバー:ポリエステル100%(抗菌・難燃・防水・撥水加工)  
■カラー/ブルー  
●縁に発色のよいオレンジ色を使用。

①アーチ形フリーデスク AX-BT26

高さ、幅が調節可能



●アテックス



632134 16,800円

税抜15,273円

■TAISコード 01500-000016 ■重量 / 13kg  
■材質 / 鋼、天板、PP:MDF化粧板 ■テーブル耐荷重 / 10kg



②ベッドサイドテーブル AX-BT19

ガスシリンダーで無段階調節可能



●アテックス



632138 21,780円

税抜19,800円

■TAISコード 01500-000014 ■重量 / 12.5kg  
■材質 / 本体:金属(鋼)、PP、POM、天板:繊維板(合成樹脂化粧板)  
■テーブル耐荷重 / 10kg



③昇降サイドテーブル DT-4301

ガスシリンダー無段階調整タイプ  
低床電動ベッドに対応



●グランツ



651208

28,600円

税抜26,000円

■TAISコード 01131-000044 ■重量 / 12.5kg  
■材質 / 天板:メラミン貼り化粧繊維板、本体:スチール  
■テーブル耐荷重 / 20kg



④昇降テーブル DT-4300

ガスシリンダー無段階調整タイプ  
トレイに段差があり、物が落下しにくい



●グランツ



651163

26,400円

税抜24,000円

■TAISコード 01131-000042 ■重量 / 13kg  
■材質 / 天板:PVC貼り化粧繊維板、本体:スチール  
■テーブル耐荷重 / 10kg



⑤サイドテーブル PT-7000F

4輪ロックタイプで更に使いやすく



●シーホネス

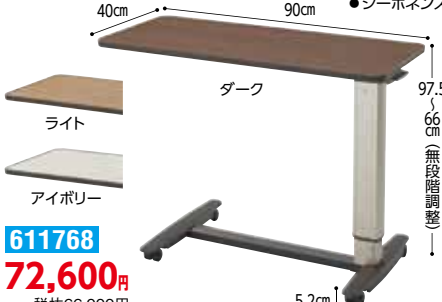

611768

72,600円

税抜66,000円

■TAISコード (ライト)00167-000349、(ダーク)00167-000351、  
(アイボリー)00167-000347  
■カラー / ライト、ダーク、アイボリー ■重量 / 14kg  
■材質 / 支柱:アルミニウム、スチール製  
天板:抗菌メラミン化粧板、ポリ塩化ビニル  
■テーブル耐荷重 / 30kg



⑥ベッドサイドテーブルSL(710)

板バネ式簡単高さ調整



●睦三



3053

25,300円

税抜23,000円

■TAISコード 00095-000045 ■重量 / 9.8kg  
■材質 / スチール 天板:MDF化粧板  
■テーブル耐荷重 / 10kg



⑦ベッドサイドテーブル FL-VII(721)

ガスシリンダーで無段階調節可能



●睦三



436334

36,850円

税抜33,500円

■TAISコード 00095-000065 ■重量 / 8.5kg  
■材質 / スチール、ナイロン樹脂 天板:MDF化粧板  
■テーブル耐荷重 / 10kg



⑧ベッドサイドテーブル KL(730)/KLII(732)

車いすでも使用できる足フレーム形状



●睦三



KL(730) 436409

34,650円

税抜31,500円

■重量 / (KL)10kg、(KLII)14kg  
■材質 / 本体:スチール 天板:MDF化粧板  
■テーブル耐荷重 / 10kg

KLII(732) 436417

46,750円

税抜42,500円

■TAISコード 00095-000071 ■TAISコード 00095-000072



⑨ガス圧昇降テーブル

キャスター付きで移動も手軽



●アンネルベッド



227041

40,700円

税抜37,000円

■重量 / 11kg  
■材質 / 天板:PVC化粧板 本体:スチール  
■テーブル耐荷重 / 15kg



⑩ベッドサイドテーブル KF-282

ノブボルトを緩めて高さ調整。  
誤操作によるテーブルの急落を予防



●パラマウントベッド



626046

44,000円

税抜40,000円

■TAISコード 00170-000399  
■材質 / 本体:スチール、天板:メラミン樹脂化粧板  
■テーブル耐荷重 / 10kg



⑪昇降テーブル WT-80

カップホルダー・隠しキャスター付



●大商産業

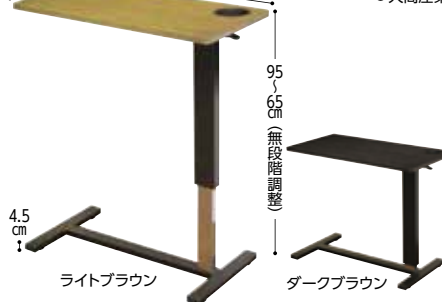

698098 49,500円

税抜45,000円

■TAISコード 01448-000027 ■重量 / 13kg  
■材質 / 天板:オーク突板、脚:スチール粉体塗装  
■テーブル耐荷重 / 10.5kg



⑫端座位ヘルパー

ベッドを座るものに変えます



●ガジェット広島



140103 33,000円

税抜30,000円

■TAISコード 01957-000003  
■重量 / 本体1.4kg  
■素材 / 本体:発泡スチロール、カバー:綿100%  
●テーブル付タイプ 140101 55,000円(税抜)もございます。  
●テーブル付タイプTAISコード 01957-000002



### ① スモールチェンジ ラグーナ

体位変換機能  
「スモールチェンジ」搭載



641635  
840・900・840/ショート・900/ショート 1000  
228,000円(非課税) 248,000円(非課税)

タイプ	品番	サイズ(cm)	TAISコード
840	CR-700	84×192×13.5	00206-000102
900	CR-703	90×192×13.5	00206-000103
840/SHORT	CR-705	84×180×13.5	00206-000104
900/SHORT	CR-707	90×180×13.5	00206-000105
1000	CR-711	100×192×13.5	00206-000106

### ② マイクロクライメイト ネクサス アイビー

新開発の傾斜型2層式  
エアセル×デュアル  
フィットセル



641746  
840・900・840ショート・900ショート 1000  
209,000円 231,000円

タイプ	品番	サイズ(cm)	TAISコード
840	CR-770	84×192×12	00206-000161
900	CR-773	90×192×12	00206-000162
840/SHORT	CR-775	84×180×12	00206-000163
900/SHORT	CR-777	90×180×12	00206-000164
1000	CR-781	100×192×12	00206-000165

●「角度・時間アシスト機能」により円滑な看護・介護ケア

### ③ マイクロクライメイト ビッグセル アイズ

マイクロクライメイトに  
対応する次世代の  
エアマットレス



641727  
840・840ショート・900・900ショート 1000  
260,700円 282,700円

タイプ	品番	サイズ(cm)	TAISコード
840	CR-750	84×192×15	00206-000140
840/SHORT	CR-755	84×180×15	00206-000142
900	CR-753	90×192×15	00206-000141
900/SHORT	CR-757	90×180×15	00206-000143
1000	CR-761	100×192×15	00206-000144

税抜237,000円 税抜257,000円

### ④ エアマスター トライセルE

凸凹感が少なく換気に優れた  
エアマットレス



641659 154,000円  
税抜140,000円

タイプ	品番	サイズ(cm)	TAISコード
840	CR-330	84×192×10	00206-000129
900	CR-333	90×192×10	00206-000130

●下のベッドマットレスは別売です。

### ⑤ ここちあ利楽flow 清拭タイプ

全自動運転に自動変換機能搭載

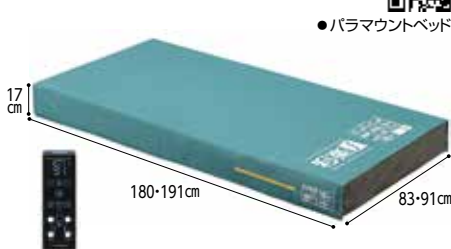

647424 286,000円(非課税)

タイプ	品番	サイズ(cm)	TAISコード
91cmレギュラー	KE-911S	91×191×17	00170-001351
91cmミニ	KE-912S	91×180×17	00170-001352
83cmレギュラー	KE-913S	83×191×17	00170-001353
83cmミニ	KE-914S	83×180×17	00170-001354

●価格は参考価格となります。  
●通気タイプ 647425 もあります。

### ⑥ スコープ

全自動運転  
+体圧可視化ロボティックマットレス

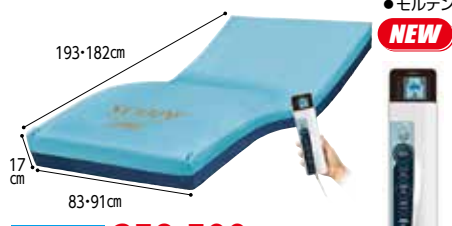

631646 358,500円(非課税)

タイプ	品番	サイズ(cm)	TAISコード
83cm幅レギュラー	MSCP83	83×193×17	00054-000647
91cm幅レギュラー	MSCP91	91×193×17	00054-000648
83cm幅ショート	MSCP83S	83×182×17	00054-000649
91cm幅ショート	MSCP91S	91×182×17	00054-000650

●リモコンの全自動ボタンを押すだけで自動運転に対応、ボタン操作(設定)不要。  
●体圧分布モニターによる臀部周辺の圧の可視化で確実なポジショニングケアが可能。

### ⑦ ステージア

エアマットレスの「蒸れ」と「冷え」の対策をしつつ体圧分散性能と除圧性能を向上

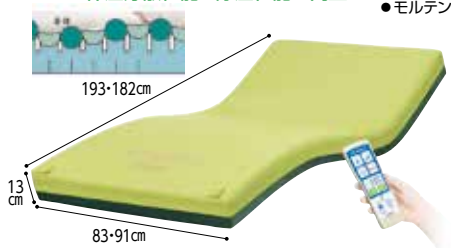

631235 212,960円  
税抜193,600円

品番	サイズ(cm)	TAISコード
MSTA83	83×193×13	00054-000115
MSTA91	91×193×13	
MSTA83S	83×182×13	
MSTA91S	91×182×13	

### ⑧ オスカー

人の手で行うような優しい  
自動体位変換機能付き



ハイブリッドタイプ 631312 エアタイプ 631320 234,740円  
税抜213,400円

タイプ	品番	サイズ(cm)	TAISコード
ハイブリッドタイプ	MOSC83	83×193×17	00054-000137
	MOSC91	91×193×17	
	MOSC83S	83×182×17	
	MOSC91S	91×182×17	
エアタイプ	MOSC83A	83×193×17	00054-000139
	MOSC91A	91×193×17	
	MOSC83SA	83×182×17	
	MOSC91SA	91×182×17	

### ⑨ キュオラ 防水タイプ/通気タイプ

超通気フォームとプレスエア®で  
ムレ感を軽減

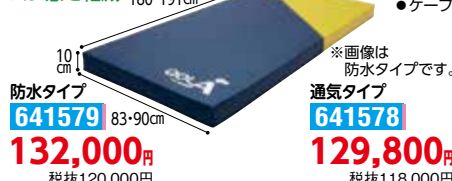

防水タイプ 641579 132,000円  
税抜120,000円

タイプ	品番	サイズ(cm)	TAISコード	重量(kg)
防水タイプ	CR-594	83×191×10	00206-000078	6.5
	CR-596	83×180×10		6.1
	CR-595	90×191×10		7.0
	CR-597	90×180×10		6.6
通気タイプ	CR-590	83×191×10	00206-000077	6.5
	CR-592	83×180×10		6.1
	CR-591	90×191×10		7.0
	CR-593	90×180×10		6.6

■品質/本体: (1・3層目)超通気高弾性ウレタンフォーム、(2層目)プレスエア®。カバー: (防水タイプ)上面・側面)ポリウレタンフィルムラミネート加工布(防水・透湿・制菌・消臭)、(通気タイプ)上面・側面)ポリエステルドライメッシュ(吸水速乾・制菌・消臭)、(下面)ナイロンオックス

### ⑩ アプラスフィット(通気タイプ)

3層ウレタンフォームの  
プロファイル加工(凹凸)で  
身体にフィットし体圧を分散

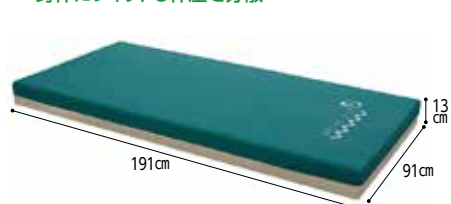

601236 96,800円  
税抜88,000円

タイプ	品番	サイズ(cm)	TAISコード	重量(kg)
レギュラー	CAM-4001T	91×191×13	00496-000335	6.5

■品質/表面: ポリエステル 裏面: 無膜処理ウレタンフォーム  
●防水タイプ 601237 もあります。

### ⑪ デンプルマットレス

デンプル形状がウレタン特有の反力を軽減。  
体重バランスに合わせた体圧分散

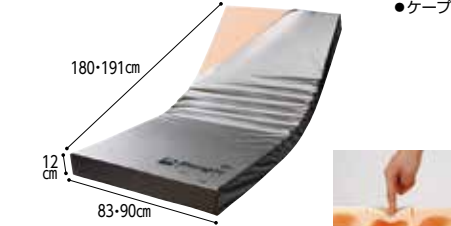

641527 99,000円  
税抜90,000円

品番	サイズ(cm)	TAISコード	重量(kg)
CR-540	83×191×12	00206-000070	6.0
CR-542	83×180×12		5.6
CR-541	90×191×12		6.6
CR-543	90×180×12		6.2

■品質/本体: ラバー・タッチウレタンフォーム、高硬度ウレタンフォーム、カバー: (上面・側面)ポリウレタンフィルムラミネート加工布(防水・防炎・制菌加工)、(下面)ナイロンオックス

### ⑫ ゼロソア アコーネ

新発想のじゃばら構造が、  
マットレスの伸縮と屈曲をアシスト

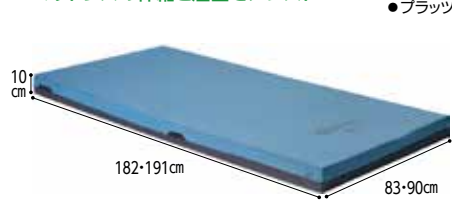

607674 92,400円  
税抜84,000円

品番	サイズ(cm)	TAISコード	重量(kg)
PM21-A9010	90×191×10	00631-000703	6.0
PM21-A9010S	90×182×10		5.5
PM21-A8310	83×191×10		5.5
PM21-A8310S	83×182×10		5.0

■品質/外カバー: ポリエステル 中材: ウレタンフォーム  
●清拭タイプ 607673 もございます。

① アルファプラ L 撥水・防水  
カバータイプ

床ずれが気になり始めた  
軽度リスク対応マットレス



83・91cm幅 **106,700円** 100cm幅 **115,500円**  
税抜97,000円 税抜105,000円

品番	サイズ(cm)	TAISコード	重量(kg)
MB-LW3R	83×195×10	00563-000101	6.9
MB-LW3S	83×181×10	00563-000102	6.4
MB-LW1R	91×195×10	00563-000103	7.6
MB-LW1S	91×181×10	00563-000104	7.1
MB-LW0R	100×195×10	00563-000105	8.3

■品質/中身:ポリウレタンフォーム、シリコーンゲル  
カバー:(表地)ポリエステル、(裏地)ポリウレタン  
●通気カバータイプ **664107**、防水フィルムカバータイプ **664108** もあります。

② アルファプラ FII 撥水・防水  
カバータイプ

自分で動く意欲を支え、  
寝返りをサポート



レギュラー(100cm幅) **205,700円**  
税抜187,000円  
ショート・レギュラー(83・91cm幅) **169,400円**  
税抜154,000円

タイプ	品番	サイズ(cm)	TAISコード	重量(kg)
レギュラー	MB-F II W3R	83×195×13	00563-000126	8.3
	MB-F II W1R	91×195×13	00563-000129	9.0
	MB-F II W0R	100×195×13	00563-000132	9.8
ショート	MB-F II W3S	83×181×13	00563-000127	7.8
	MB-F II W1S	91×181×13	00563-000130	8.5

■品質/中身:ポリウレタンフォーム、シリコーンゲル  
カバー:(表地)ポリエステル、(裏地)ポリウレタン  
●通気カバータイプ **664139** もあります。

③ アルファプラ FII-W 撥水・防水  
カバータイプ

業界初の抗菌「抗ウイルス」  
カバータイプ



レギュラー(100cm幅) **211,200円**  
税抜192,000円  
ショート・レギュラー(83・91cm幅) **174,900円**  
税抜159,000円

タイプ	品番	サイズ(cm)	TAISコード	重量(kg)
レギュラー	MB-F II PW3R	83×195×13	00563-000151	8.3
	MB-F II PW1R	91×195×13	00563-000153	9.0
	MB-F II PW0R	100×195×13	00563-000157	9.8
ショート	MB-F II PW3S	83×181×13	00563-000152	7.8
	MB-F II PW1S	91×181×13	00563-000154	8.5

■品質/中身:ポリウレタンフォーム、シリコーンゲル  
カバー:(表地)ポリエステル、(裏地)ポリウレタン  
●通気カバータイプ **664143** もあります。

④ アルファプラ L-W  
撥水・防水カバータイプ

「抗菌」「抗ウイルス」  
Wのチカラで  
あなたを守る



83cm幅レギュラー・ショート、  
91cm幅レギュラー・ショート **111,540円** 税抜101,400円  
100cm幅レギュラー **120,340円** 税抜109,400円

タイプ	品番	サイズ(cm)	TAISコード	重量(kg)
レギュラー	MB-LPW3R	83×195×10	00563-000183	6.9
	MB-LPW1R	91×195×10	00563-000185	7.6
	MB-LPW0R	100×195×10	00563-000187	8.3
ショート	MB-LPW3S	83×181×10	00563-000184	6.4
	MB-LPW1S	91×181×10	00563-000186	7.1

■品質/中身:ポリウレタンフォーム、シリコーンゲル  
カバー:(表地)ポリエステル、(裏地)ポリウレタン  
●通気カバータイプ **664159** もあります。

⑤ アルファプラすくっとRe  
通気カバータイプ

三層の無膜ウレタンで通気性が高い  
体圧分散マットレス



**664116 72,600円** 税抜66,000円

品番	サイズ(cm)	TAISコード	重量(kg)
TS-SKT-ReA3R	83×191×8	00563-000106	4.2
TS-SKT-ReA3S	83×180×8	00563-000107	4.0
TS-SKT-ReA1R	91×191×8	00563-000108	4.6
TS-SKT-ReA1S	91×180×8	00563-000109	4.4

■品質/本体:ポリウレタンフォーム カバー:ポリエステル  
●防水フィルムカバータイプ **664118** もあります。

⑥ エバープラウドマットレス  
ドライタイプ

静止型で最高クラスの体圧分散性 ●パラマウントベッド



**627940 167,200円**  
税抜152,000円

タイプ	品番	サイズ(cm)	TAISコード	重量(kg)
ドライレギュラー	KE-623UQ	83×191×13	00170-000968	10.0
	KE-621UQ	91×191×13	00170-000966	11.0
ドライミニ	KE-624UQ	83×180×13	00170-000969	9.5
	KE-622UQ	91×180×13	00170-000967	10.5

■品質/側地(エクストラソフト面)ポリエステル50%、アクリル30%、ポリウレタン20%、側地(ソフト面)/ポリエステル70%、ポリウレタン30%、内カバー/ポリエステル100%、クッション材/ポリウレタン・ポリエステル  
●価格は参考価格となります。●通気・清拭タイプもあります。

⑦ プレイラハイブリッドケアマットレス

軽中度向け。通気面と透湿防水面の  
リバーシブル仕様

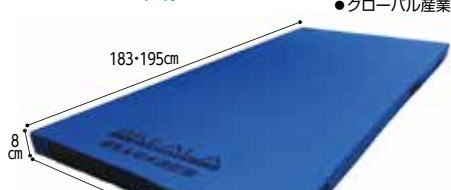

**686007 99,000円**  
税抜90,000円

タイプ	品番	サイズ(cm)	TAISコード	重量(kg)
ショート	BRHM-830S	83×183×8	01149-000018	11.5
	BRHM-910S	91×183×8	01149-000017	12.5
レギュラー	BRHM-830R	83×195×8	01149-000016	12.5
	BRHM-910R	91×195×8	01149-000015	13.5

■品質/本体:天然ラテックスフォーム カバー:(通気面)ポリエステル100%、(防水面)ポリエステル100%

⑧ プレイラプレミアムケアマットレス

中重度向け。  
柔らかく動きやすい

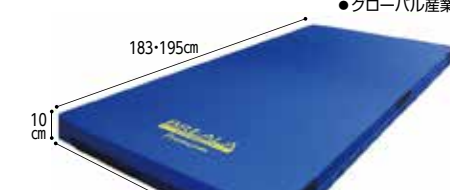

**686037 132,000円**  
税抜120,000円

タイプ	品番	サイズ(cm)	TAISコード	重量(kg)
ショート	BR-PCM-830S	83×183×10	01149-000028	12.5
	BR-PCM-910S	91×183×10		13.5
レギュラー	BR-PCM-830R	83×195×10	01149-000028	13.0
	BR-PCM-910R	91×195×10		14.5

■品質/本体:天然ラテックスフォーム  
透湿防水カバー部:ナイロン100%(プリザテック®)  
制御撥水カバー部:ポリエステル100%(エッセノス®)

⑨ ナーセントコンタ 防水タイプ/通気タイプ

3Dフォームで姿勢の安定と体圧分散を両立

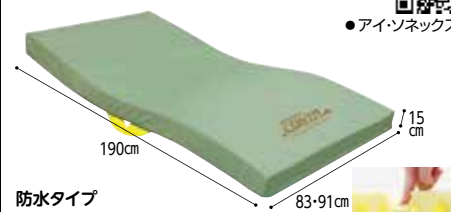

防水タイプ **448204**  
通気タイプ **448212 118,800円**  
税抜108,000円

タイプ	品番	サイズ(cm)	TAISコード	重量(kg)
(防水)83cm幅	NCM-83	190×83×最薄部11、最厚部15	00149-000060	7.8
	NCM-91	190×91×最薄部11、最厚部15	00149-000061	8.7
(通気)83cm幅	NCMA-83	190×83×最薄部11、最厚部15	00149-000062	7.6
	NCMA-91	190×91×最薄部11、最厚部15	00149-000063	8.3

■品質/本体:ウレタン複合材 側地:(防水タイプ)ポリウレタン(防臭、防カビ、抗菌、防水加工)、(通気タイプ)ポリエステル(制菌、吸汗、消臭加工)

⑩ エアウィーヴ ウェルネスモデル  
マットレス M80

完全防水カバーのリバーシブルタイプ ●エアウィーヴ

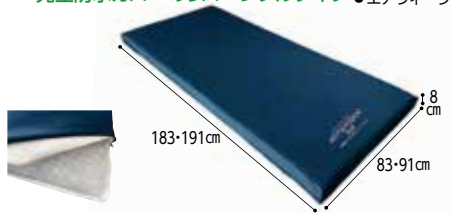

**615001 83cm幅 132,000円**  
税抜120,000円 **91cm幅 143,000円**  
税抜130,000円

タイプ	品番	サイズ(cm)	TAISコード	重量(kg)
83レギュラー	M80-83RP	83×191×8	01862-000001	7.0
83ショート	M80-83SP	83×183×8	01862-000002	7.0
91レギュラー	M80-91RP	91×191×8	01862-000003	8.0
91ショート	M80-91SP	91×183×8	01862-000004	7.5

■品質/カバー:ポリウレタンコーティング、ポリエステル 中材:ポリエチレン

⑪ エアウィーヴ ウェルネスモデル  
マットレス M80(通気タイプ)

通気性抜群の体に優しい  
介護マットレス登場



**615051 77,000円** 税抜70,000円

タイプ	品番	サイズ(cm)	TAISコード	重量(kg)
レギュラー	1-290011-2	83×191×8	01862-000038	7.5
ショート	1-290012-2	83×183×8	01862-000039	7.0
レギュラー	1-290031-2	91×191×8	01862-000040	8.0
ショート	1-290041-2	91×183×8	01862-000041	8.0

■品質/【カバー】表地:ポリエステル55%、綿45%  
中綿:ポリエステル100% 裏地:ポリエステル100%  
【クッション材】ポリエチレン100%

⑫ コアマットレス8 basic(通気タイプ)

高い基本性能を備えたベーシックモデル

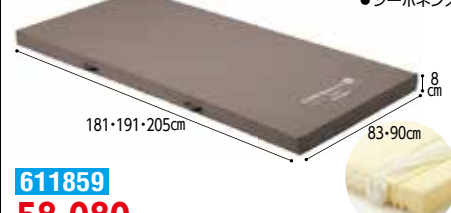

**611859 58,080円** 税抜52,800円

タイプ	品番	サイズ(cm)	TAISコード	重量(kg)
ショート83幅	SA-6101M	181×83×8	00167-000420	3.9
ショート90幅	SA-6101L	191×90×8	00167-000421	4.1
レギュラー83幅	SA-6103M	191×83×8	00167-000420	4.2
レギュラー90幅	SA-6103L	181×90×8	00167-000421	4.2
ロング83幅	SA-6105M	205×83×8	00167-000420	4.4
ロング90幅	SA-6105L	205×90×8	00167-000421	4.8

■品質/ウレタンフォーム 側地:ポリエステル  
●独自のスリット加工を採用した高反発ウレタンにより  
体圧分散性能を向上

①多機能マットレス テコリア

空気循環器内蔵マットレス  
夏は快適、冬はあったかい



ランエン

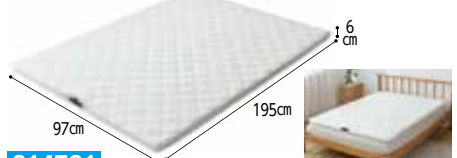

614701

207,900円  
税抜189,000円

■サイズ/シングル

■品質/ポリエステル、コロジオン綿、不織布、3Dメッシュ、ポリプロピレンコットン、高反発ウレタン

- マットレス内の温度・湿度をコントロール。
- 布団乾燥・ダニ対策モードを使うことでダニやカビ対策が可能。
- 日本、中国、韓国3カ国で特許取得
- いまお使いのマットレスに「ポン」とのせるだけ。
- 【温風機能】20℃~37℃まで1℃ずつ温度調整が可能です。空気の流れでやさしく温めます。
- 【送風機能】熱や湿気を効率よく外部に逃がし、温度を下げて快適。

直

②MuAtsu マットレス (リバーシブルタイプ)

身体を面ではなく「点」で支えるマットレス



昭和西川

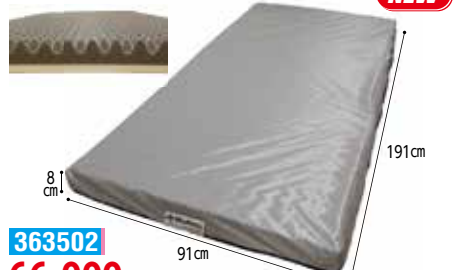

363502

66,000円 税抜60,000円

■品質/側地:ポリエステル100% (洗濯可/メッシュ/ポリジン加工)、中芯:ウレタンフォーム

- 表面:凹凸ウレタン(ムアツ面)、裏面:低反発のリバーシブルタイプ。
- 側地:抗菌防臭加工。

※2024年5月中旬発売予定。

直

③M-able(マール) マットレス ST

快適がいっぱい詰まった異素材のリバーシブル構造



ヒトラボ



610605

49,500円  
税抜45,000円

タイプ	品番	サイズ(cm)	TAISコード	重量(kg)
83幅レギュラー	MM-ST	191×83×8	01908-000020	4.7
91幅レギュラー	MM-ST	191×91×8	01908-000020	5.0
83幅ショート	MM-ST83S	180×83×8	01908-000038	4.4
91幅ショート	MM-ST91S	180×91×8	01908-000039	4.8

■品質/カバー:ポリエステル、マットレス:複合繊維(PP/PE)、ウレタンフォーム

- 寝心地、通気性、メンテナンス性、耐久性に優れたエアフィルと、なじみのあるウレタンのリバーシブル構造。

直

④プレグラーマットレス

曲がりやすい波形構造



パラマウントベッド

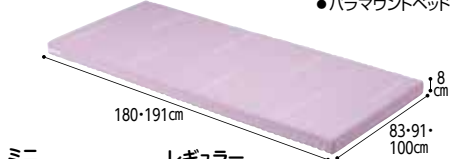

ミニ

626027

83・91cm幅

58,300円

税抜53,000円

レギュラー

626028

83・91cm幅

58,300円

税抜53,000円

100cm幅

70,400円

税抜64,000円

タイプ	品番	サイズ(cm)	TAISコード	重量(kg)
ミニ	KE-5531Q	83×180×8	00170-000285	6.1
	KE-5511Q	91×180×8	00170-000286	6.6
レギュラー	KE-553Q	83×191×8	00170-000142	6.5
	KE-551Q	91×191×8	00170-000159	7.0
	KE-557Q	99×191×8	00170-000444	7.6

■品質/本体:ポリエステル100%、カバー:ポリエステル100%(抗菌、防カビ、難燃)

直

⑤ミルフィ

寝心地・動きやすさを重視した4層構造



ケーブ



641544

78,100円

税抜71,000円

品番	サイズ(cm)	TAISコード	重量(kg)
CR-362	83×191×10	00206-000075	5.7
CR-364	83×180×10		5.4
CR-363	90×191×10		6.1
CR-365	90×180×10		5.7

■品質/本体:(1・3層目)高弾性ウレタンフォーム、(2層目)ソフトタッチウレタンフォーム、(3層目)サイド・4層目)高硬度ウレタンフォーム、カバー:(上面・側面)ポリウレタンフィルムラミネート加工布(防水・制菌加工)、(下面)ナイロンオックス

直

⑥アルファプラHp 全面防水フィルムカバータイプ

Standard面とSoft面の二面で、幅広い療養者に対応するリバーシブルウレタンフォーム



タイカ

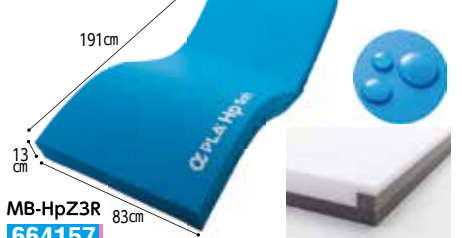

MB-HpZ3R

664157

72,600円

税抜66,000円

■品質/中身:ポリウレタンフォーム、カバー:(表地)ポリウレタン (裏地)ポリエステル

- 全量/5.4kg
- 全面清拭・抗菌加工のカバータイプ。

直

⑦テルサ

リバーシブルで質感変更。頭・おしり・足部を部分交換して質感を変える事も可能



モルテン



防水

631390

通気

631392

86,394円

税抜78,540円

タイプ	品番	サイズ(cm)	TAISコード	重量(kg)
防水・清拭消毒	MTLS1283	83×191×12	00054-000203	6.8
タイプ	MTLS1291	91×191×12	00054-000204	7.3
通気・洗浄消毒	MTLSV1283	83×191×12	00054-000208	6.8
タイプ	MTLSV1291	91×191×12	00054-000209	7.3

■品質/本体:ウレタンフォーム インナー保護フィルム:EVA カバー:(防水タイプ)ウレタン合皮(制菌加工)、(通気タイプ)ポリエステル100%

- ショートサイズもあります。

直

⑧ソフィア

かたさが選べるリバーシブル



モルテン

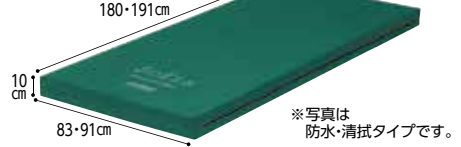

通気・洗浄タイプ

631308

67,276円

税抜61,160円

※写真は防水・清拭タイプです。

防水・清拭タイプ

631307

86,394円

税抜78,540円

タイプ	品番	サイズ(cm)	TAISコード	重量(kg)
通気・洗浄	MHAV1083A	83×191×10	00054-000311	6.3
	MHAV1091A	91×191×10	00054-000313	6.8
	MHAV1083SA	83×180×10	00054-000312	5.8
	MHAV1091SA	91×180×10	00054-000314	6.3
防水・清拭	MHA1083A	83×191×10	00054-000306	6.3
	MHA1091A	91×191×10	00054-000308	6.8
	MHA1083SA	83×180×10	00054-000307	5.8
	MHA1091SA	91×180×10	00054-000309	6.3

■品質/本体:ウレタンフォーム インナー保護フィルム:EVA カバー:(防水タイプ)ウレタン合皮(制菌加工)、(通気タイプ)ポリエステル

直

⑨アルファプラHp 極

離床をナースコールでお知らせするセンサー内蔵体圧分散式マットレス



テクノスジャパン

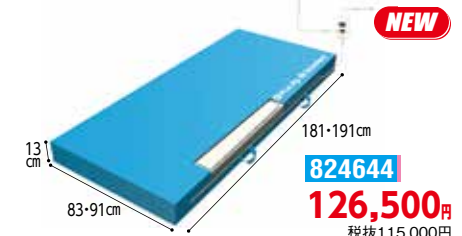

824644

126,500円

税抜115,000円

タイプ	品番	サイズ(cm)	重量(kg)
全面防水フィルムカバータイプ(レギュラー)	MB-HpKZ3R	83×191×13	5.4+0.4
全面防水フィルムカバータイプ(ショート)	MB-HpKZ1R	91×191×13	6.1+0.4
全面防水フィルムカバータイプ(ショート)	MB-HpKZ3S	83×181×13	4.9+0.4
全面防水フィルムカバータイプ(ショート)	MB-HpKZ1S	91×181×13	5.6+0.4

■品質/マットレス中身:ポリウレタンフォーム、カバー:(表地)ポリウレタン(裏地)ポリエステル、ビルドインサイドセンサー:PVC、中継ボックス:ABS樹脂

- 床ずれ対策、離床促進、転倒・転落対策を兼ね備えています。
- 誤作動・汚れ・故障を軽減し対象者に気づかせません。

直

⑩よしは デュアルマットレス

吸水速乾生地  
いつも爽やかな使用感



田村駒



662110

18,700円

税抜17,000円

■品質/表生地:ポリエステル100% 中材:ポリエステル100%

■重量/5kg ■TAISコード 01835-000019

- 中材にはポリエステルファイバー(固綿)を使用し、しっかりと体重を支えます。

直

⑪ORBIT(オービット)マットレス

ウレタンフォーム2層構造の適度な硬さで防水仕様



イノアックリピング



964054

50,600円

税抜46,000円

タイプ	サイズ(cm)	TAISコード	重量(kg)
83cm幅	83×191×8	00357-000094	5.2
91cm幅	91×191×8	00357-000093	5.7

■品質/本体:ウレタンフォーム

カバー:ポリエステル100%(ウレタンラミネート加工)

直

⑫ファセットケアマットレス

体圧分散と寝返りのしやすさを両立させたマットレス



イノアックリピング

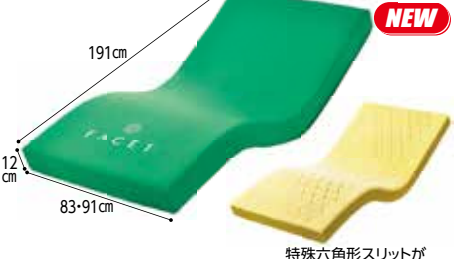

964087

151,800円

税抜138,000円

■品質/中材:ウレタンフォーム、生地:ポリエステル(防水面:ポリウレタンラミネート)

- 特殊六角形スリットが体圧分散性を向上

直

### ①クレードリーマットレス

1枚で寝心地を6通りに変換!



●やまと産業



通気タイプ  
**767601**

**74,800円**  
税抜68,000円

防水タイプ  
**767602**

タイプ	品番	サイズ(cm)	TAISコード	重量(kg)
通気タイプ	YOM 3171B	91×191×10	01819-000004	8.0
防水タイプ	YOM-3171W		01819-000003	

直

### ②かたわたマットレス

適度な硬さで  
快適な寝心地



●ウェルファン

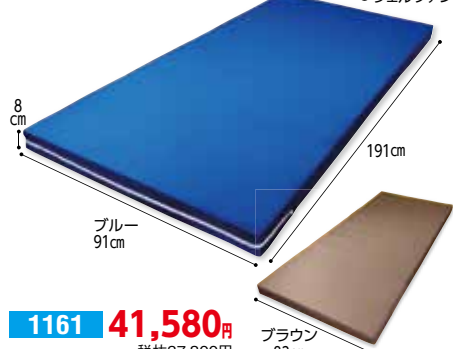

**1161 41,580円**  
税抜37,800円

■TAISコード 00082-000005  
■品質/ポリエステル100%  
●カバーのみ**1162** 91cm **1163** もあります。(送料実費) 在

### ③ベッドマットレス ハード&ソフト

症状や寝心地によって表と裏で硬さを  
選べるリバーシブルマットレス



●ウェルファン

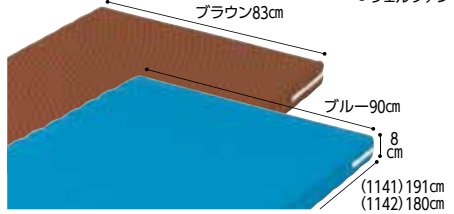

191cm(レギュラー) 180cm(ショート)

**1141**

83×191cm  
(ブラウン)

**1142**

83×180cm  
(ブラウン)

**47,300円**  
税抜43,000円

90×191cm  
(ブルー)

90×180cm  
(ブルー)

**50,600円**  
税抜46,000円

■TAISコード 00082-000001 ■品質/ポリエステル100%  
●色によって幅が違います。 ●裏表でハード・ソフトに分かれます。  
●カバーのみ **1158** もあります。(送料実費) 在

### ④ドリームエアーマットレス550

超低床ベッドにおすすめの薄型  
底つきしない高反発通気性マットレス



●オーシン



**123100 49,500円**  
税抜45,000円

品番	サイズ(cm)	TAISコード	重量(kg)
OS-130	83×191×5.3 91×191×5.3	01535-000033	5.5 5.9

■品質/本体:エアラセル20(2層)ポリエステル100%  
インナーカバー:(片面)ハニカムメッシュポリエステル100%  
(片面)エアラセル11ポリエステル100%  
アウターカバー:PEスムース(ポリエステル100%)

直

### ⑤グッドナイトフィットマットレス

独自のカットインプで寝心地に  
こだわっています



●西川



**661386 29,700円**  
税抜27,000円

■TAISコード 00109-000118  
■品質/側生地:ポリエステル100%、中袋:ポリエステル100%、  
材料:ウレタンフォーム

直

### ⑥グッドナイトケアマットレスNB

快適な寝心地のスタンダードタイプの  
マットレス



●西川



**661385 19,800円**  
税抜18,000円

■TAISコード 00109-000117  
■品質/側生地:ポリエステル100%、材料:ウレタンフォーム

直

### ⑦ベッド用アクションパッド

世界67ヶ国で50年以上の販売実績



●アクション  
ジャパン



※写真はスタンダードです。

スタンダード(#6100) ミドルサイズ(#6600) ダブルサイズ(#6300) ロングサイズ(#6303)

**47,300円 82,500円 95,700円 106,700円**  
税抜43,000円 税抜75,000円 税抜87,000円 税抜97,000円

タイプ	品番	サイズ(cm)	TAISコード	重量(kg)
スタンダード	# 6100	43×68.5×2.2	00428-000001	6.6
ミドルサイズ	# 6600	68.5×90×2.2	00428-000002	13
ダブルサイズ	# 6300	68.5×117×2.2	00428-000003	18
ロングサイズ	# 6303	68.5×188×1.5	00428-000004	23

■材質/本体:アクトンドライポリマー カバー:ポリエステル  
●底つきの限界は600kg。沈み込みすぎないクッション性。  
●圧力分散能力と自立とのバランスを重視しています。  
●全品カバー付。

直

### ⑧ハッピーそよかぜ (オーバーレイマットレス)

高反発、ムレ対策にも  
オススメ



●ハッピーおがわ



**838006 66,000円**  
税抜60,000円

■TAISコード  
(83cm) 00747-000002・(91cm) 00747-000006  
■品質/中材:合成繊維(ポリエーテルエステル系繊維)  
カバー:ポリエステル100%(メッシュ)

●お使いのマットレスや布団の上にセットしてお使いください。

直

### ⑨メディックピュア介護用サイズ オーバーレイ

制菌加工(ふとんがわ)で衛生的な  
介護用サイズのオーバーレイ(敷きパッド)



●西川

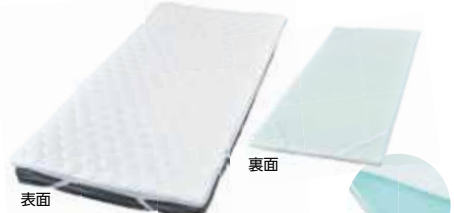

レギュラータイプ **661397 77,000円**

ハードタイプ **661398**  
税抜70,000円

タイプ	品番	サイズ(cm)	重量(kg)
レギュラータイプ	AD02019998	91×191×3.5	約4.2
ハードタイプ	AD02019992	91×191×3.5	約4.6

■品質/ふとんがわ:ポリエステル100%、  
詰めもの:ポリエチレン100%(35mm1枚もの)

直

### ⑩ピュアライフ エアパッド PA2004A/B/C

吸汗速乾、体圧分散と通気性、消臭素材を  
重ね合わせた床ずれ防止パッド



●ピュアライフ

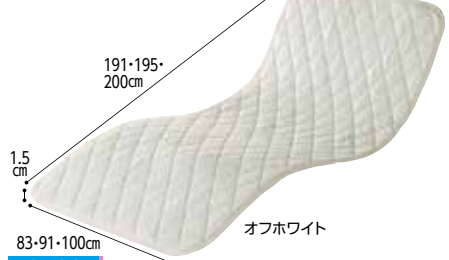

**2588**

83cm幅(A)  
**34,100円**  
税抜31,000円

91cm幅(B)  
**35,750円**  
税抜32,500円

100cm幅(C)  
**40,700円**  
税抜37,000円

■TAISコード 00537-000003  
●ヤシガラ活性炭で臭いを吸収! (83-91cm幅) 在 (100cm幅) 直

直

### ⑪Medibo(メディボ) 床ずれ防止ベッドパッド

寒い季節に暖かくムレなく使える



●グローバル産業



**686061 28,600円**  
税抜26,000円

品番	サイズ(cm)	TAISコード	重量(kg)
MDB-BP-910R	91×191×2.5	01149-000058	1.8
MDB-BP-830R	83×191×2.5		1.6

■品質/本体:メディカルボールファイバー(ポリエステル100%)  
●裏面四隅すべり止めゴム付。

直

### ⑫ブレイラプラスベッドパッド

マットレスの上に敷いて体圧分散性、  
通気性をプラス



●グローバル産業



ショート **686005**

レギュラー **686004**  
税抜20,000円

タイプ	品番	サイズ(cm)	TAISコード	重量(kg)
ショート	BRPS-830S	83×183×1.5	01149-000010	1.7
	BRPS-910S	91×183×1.5	01149-000013	1.8
レギュラー	BRPS-830R	83×195×1.5	01149-000011	1.9
	BRPS-910R	91×195×1.5	01149-000012	2.0

■品質/本体:ポリエステル100%  
●裏面四隅すべり止めゴム付。 ●洗濯ネット付。

直

①床ずれナースベッドパッド

三層構造で沈みにくく、  
ずれにくい頭部巻込式

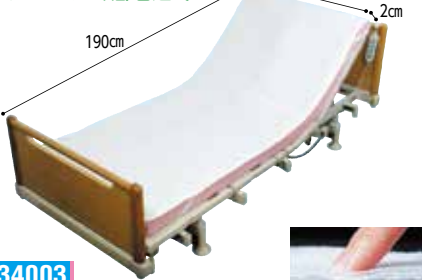

634003

85cm幅  
38,720円  
税抜35,200円  
重量/1.8kg  
TAISコード 00762-000001

93cm幅  
40,535円  
税抜36,850円  
重量/2kg  
TAISコード 00762-000010

②SLEEP HEXAGON

ホルミシス敷パッド  
ラジウムのホルミシス作用により  
血流改善。痛みの緩和



620201 29,800円

税抜27,091円  
●ラジウム温泉のホルミシス効果就寝中に得られ、肩こり・腰痛・手足の冷え・関節痛が緩和されます。

③ふとん保温用ゼオシター

ふとんの中がほっかほっか!



シーツの下に敷く

サーモグラフィーによる温熱効果試験

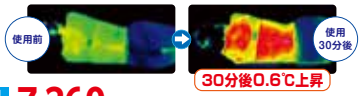

462021 7,260円

税抜6,600円  
●サイズ/90cm×85cm×0.3cm(2枚組)  
●品質/発泡EVA、天然ゼオライト、セシオン  
●カラー/オレンジ(抗菌・消臭加工品)  
●発泡構造一層熱・増幅作用があり暖かい。  
●ゼオライト配合で消臭効果は抜群!!  
●汚れても簡単に洗えて素早く乾燥します。

④快眠マット SOYOハーフ

BSA608Hbl  
マット内に風が流れて、  
むれにくい心地よさ

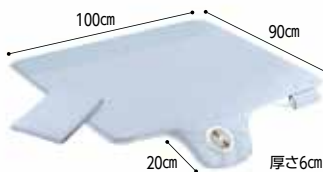

632236

19,800円  
税抜18,000円  
●品質/ポリエステル、綿、POE、ナイロン  
●重量/2.5kg(アダプター含まず)  
●マット内に風を通して蒸れを軽減、  
湿度をしっかりと排出。

⑤99.9%減菌

くいつまでもキレイがつづく  
ベッドパッド



234704

6,900円  
税抜6,273円  
●サイズ/91×191cm、100×200cm  
●品質/生地:ポリエステル85%、綿15%  
●中材:ポリエステル、アクリレート0.4kg

⑥洗えるベッドパッド(ポリ)

洗えて乾燥も早い  
中綿ポリエステル100%



9465

5,390円  
税抜4,900円  
●素材/ポリエステル65%、綿35%  
●中綿/ポリエステル100%(350g/m)  
●対応するマットレスの厚みは、最大で約22cm程です。

⑦洗えるベッドパッド

(綿・ポリ)  
中綿増量。綿が入って寝心地快適



9466

6,600円  
税抜6,000円  
●素材/ポリエステル65%、綿35%  
●中綿/ポリエステル50%、綿50%(400g/m)  
●対応するマットレスの厚みは、最大で約22cm程です。

⑧洗えるベッドパッド

(防水タイプ)  
防水フィルムと敷パッドの一体型



145007

6,930円  
税抜6,300円  
●素材/表地:綿80%、ポリエステル20%  
中綿:ポリエステル100%(80g/m)  
不織布:ポリプロピレン100%  
裏側:ポリウレタンラミネート  
●対応するマットレスの厚みは、最大で約22cm程です。

⑨介護用

洗えるベッドパッド  
丸洗いで清潔に  
使用できる



148005

4,675円  
税抜4,250円  
●素材/ポリエステル65%、綿35%  
中綿:ポリエステル100%(300g/m)  
●サイズ/レギュラー:94×195cm  
ショート:86×195cm  
ワイド:103×195cm  
●丸洗い出来るので清潔にお使い頂けます。  
●4隅ゴム付き。

⑩洗える除湿シート

敷くだけで湿気を吸収

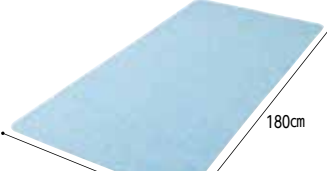

9566

5,280円  
税抜4,800円  
●材質/ポリエステル100%  
充填物:シリカゲルB型  
●布団やベッドパッドの下に敷いて湿気を吸収。  
●洗たく可能(ネット使用推奨)  
●天日に干したり、ふとん乾燥機で乾燥を  
する事で、繰り返しご使用頂けます。

⑪ウィードシート

取付しやすくズレにくいゴム位置。  
エアホース取付にも対応



196701

3,850円  
税抜3,500円  
●素材/綿35%、ポリエステル65%  
●サイズ/93×202cm

⑫フラットシーツ

四隅を布団の端に  
折り込んで使用

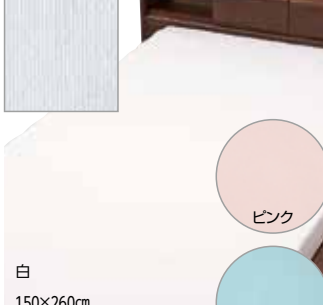

9554

3,850円  
税抜3,500円  
●素材/綿100%

⑬ボックス型シーツ

お求めやすい  
価格を実現



9553

3,850円  
税抜3,500円  
●素材/綿100%  
●対応するマットレスの厚みは、最大で約22cm程です。

⑭床周り3点セットⅡ

よく洗うボックス型シーツを  
2枚にしたセット



レギュラー

9569

ショート

9570

12,980円  
税抜11,800円  
●サイズ/W、S  
●洗えるベッドパッド(ポリ)とボックス型シーツ  
2枚の3点セットです。

⑮防災平シーツ

難燃繊維使用の防災シーツ



145001

3,740円  
税抜3,400円  
●素材/綿45%、ポリエステル25%、  
アクリル系難燃繊維30%  
●サイズ/160×300cm  
●火に触れても燃え上ることなく炭化し、火元から  
離すと、自然に消える自己消火性があります。

# 防水シート



下表で表示しきれなかったカテゴリ内の全商品、さらに詳細項目で比較できる「おたすけ比較表」ページが表示されます。

## 部分シート

● シーツ交換も洗濯も手間取らない部分防水用シート。

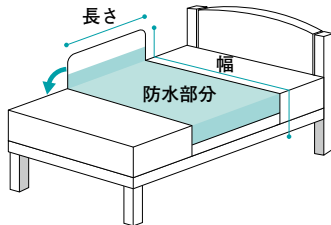

**部分タイプ**  
腰の部分をカバーするタイプ

## 全面シート

● 広範囲な防水を望む方のための防水用シート。

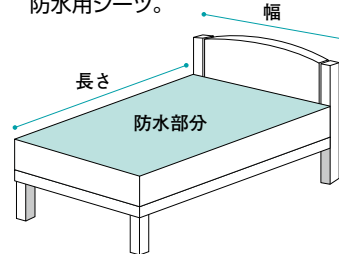

**全面タイプ**  
布団・マットレスの表面を完全にカバーするタイプ

## ボックスシート

● マットレスをすっぽり包んでしまうシート。

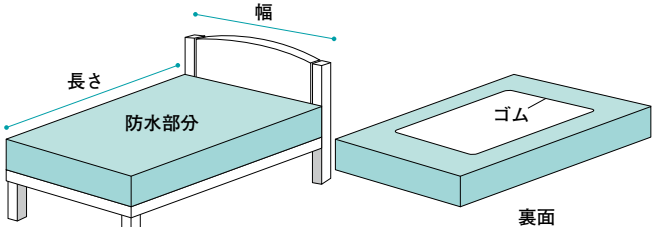

**完全防水**  
水のしみ込みを完全にガード

**透湿性**  
湿気が通る透湿性のある商品です

掲載ページ	コマ番号	申込番号	商品名	定価(税込)	タイプ	透湿性	特長	メーカー名	別注対応	耐熱温度
24	1	9574	スタンダード防水シートやさしいスモース片面	¥2,068	部分		滑らかでやさしい肌ざわり	ウェルファン		120℃
24	2	9434	綿混パイル防水シート	¥3,300	部分		肌触り抜群!吸汗性もあり	ウェルファン		150℃
24	3	9433	トリコットパイル防水シート	¥2,860	部分		さらりとした爽やかなパイル地です	ウェルファン		150℃
24	4	9436	ポリスモース防水シート	¥3,520	部分		伸縮性のある生地のためシワになり難い!	ウェルファン	○	150℃
24	5	9438	ポリスモース(両面)防水シート	¥4,840	部分		洗濯耐久性が高い!	ウェルファン	○	150℃
24	6	9472	吸水拡散防水シート	¥4,510	部分		水を吸っても表面はサラッと	ウェルファン	○	150℃
24	7	9488	スモース透湿防水シート	¥3,630	部分	○	通気性があるので快適な寝心地を実現	ウェルファン		120℃
24	8	9451	デニム防水シート(標準)	¥4,400/¥4,620	部分		耐久性に優れ丈夫です!	ウェルファン		150℃
24	9	306860	ティコブデニム防水シート	¥5,115	部分		乾燥機の熱に強く丈夫	幸和製作所		130℃
24	10	920059	デニムシート	¥4,510	部分		耐久性、耐熱性が高く丈夫	竹虎		180℃
24	11	231103	じょうぶなデニム防水シート	¥3,080	部分		デニム生地で高耐久、丈夫です	ハシノメディカル		90℃
24	12	886108	スーパーデニムシート	¥4,730	部分		床ずれ防止を考慮、段差の少ないロック縫製仕上げ	大阪エンゼル		130℃
25	1	144120	あんしん耐久デニム防水シート	¥4,180	部分		3層構造で、しっかり上部なデニム素材使用	丸田シャツ		120℃
25	2	836142	耐熱防水デニムシート M/L	¥4,620/¥4,840	部分		しっかりした生地厚で安定して敷けます	ビジョントヒラ		80℃
25	3	836011	耐熱防水シート	¥3,960	部分		制菌加工を施した生地を使用	ビジョントヒラ		80℃
25	4	836087	耐熱防水ブロードシート	¥4,730	部分		綿シートの風合いで乾きやすく丈夫	ビジョントヒラ		80℃
25	5	682056	耐熱防水タオルシート	¥5,170	部分		脇布付きで厚いベッドマットにも楽に包み込める	ビジョントヒラ		80℃
25	6	682287	さらっと吸水消臭シート M/L	¥4,400/¥5,500	部分		消臭機能と吸水機能があります	ビジョントヒラ		60℃
25	7	836030	防水シート大人用 普通	¥3,080	部分		肌ざわりがソフトで乾きやすい	ビジョントヒラ		不可
25	9	886357	ホームケア防水シート	¥3,520	部分		優しいパイル地を表地に使用	大阪エンゼル		80℃
25	10	231105	さらさらスモースニット部分防水シート	¥2,640	部分		伸縮性のある防水シートです	ハシノメディカル		90℃
25	11	692008	ツイエール防水シート	¥5,280	部分		肌触りが優しく寝心地抜群	トップコーポレーション		150℃
25	12	674027	サラットシート	¥4,730	部分		寝汗をかいても素早く吸水拡散	フットマーク		80℃
25	13	144100	あんしん綿パイル防水シート	¥3,190	部分		抗菌加工の大判タイプのシート	丸田シャツ	○	120℃
25	14	144102	あんしん3層スモース防水シート	¥3,190	部分		ネームタグ付き。しっかり巻き込んでズレにくい	丸田シャツ		120℃
25	15	136264	ツイエール防水シート半身タイプレギュラー	¥2,904	部分		シワになりにくいスモースニット素材	川本産業		60℃
26	1	1153	マットレス防水カバー	¥14,300	全面		マットレスやカバーの汚れをあらかじめ防止できます	ウェルファン	○	150℃
26	2	9450	トリコットマットレス用ニット防水シート	¥7,480	全面		4隅ゴム付きで敷きやすい	ウェルファン	○	150℃
26	3	9568	トリコットパイルフラット型防水シート	¥7,700	全面		巻き込んで使用するフラットタイプ	ウェルファン	○	150℃
26	4	9468	綿混パイルボックス型防水シート	¥9,460	全面		パイルなので肌触りよく、包み込むボックスタイプ	ウェルファン	○	150℃
26	5	9435	綿混パイルベッドパット型防水シート	¥6,930	全面		85cm幅、95cm幅の2サイズをご用意	ウェルファン	○	150℃
26	6	9437	ポリスモースボックス型防水シート	¥10,780	全面		床ずれ防止用具の沈み込みに柔軟に対応	ウェルファン	○	150℃
26	7	9489	スモース透湿ボックス型防水シート	¥11,330	全面	○	通気性があるので快適な寝心地を実現	ウェルファン	○	120℃
26	8	886597	のびのび防水ボックスシート	¥5,500	全面		マットレス厚さ17cmまで。エアマットにも対応	大阪エンゼル		80℃
26	9	886488	すっぽり防水シート II	¥10,780	全面		エアマット対応。表面は肌触りのよいパイル地	大阪エンゼル		80℃
26	10	136265	ツイエール防水シート全身タイプレギュラー	¥6,050	全面		シワになりにくいスモースニットの全身タイプ	川本産業		60℃
26	11	136266	ツイエール防水シート全身タイプ四隅ゴム付き	¥6,050	全面		着脱カンタン!ワンタッチで巻き込みいらず	川本産業		60℃
26	12	368212	楽々健 防水シート シングル	¥3,980	全面		柔らかい触り心地と防ダニ効果	楽々健		不可
26	13	836109	簡単ベッドメイキング防水シート	¥8,250	全面		マットの四隅にゴムを止めるだけ、面倒な巻き込みは不要	ビジョントヒラ		80℃
26	14	144103	あんしんスモース防水シート (BOXタイプ)	¥5,280	全面		ズレにくく抗菌加工で衛生的	丸田シャツ		120℃
26	15	144104	あんしん3層スモース防水シート (四隅ゴム付)	¥4,180	全面		三層構造で耐久性に優れたシワになりにくい	丸田シャツ		120℃
27	1	306433	綿防水シート (全面ボックスタイプ)	¥10,230	全面		タオル地で優しい肌触りの全面タイプ	幸和製作所		60℃
27	2	306432	ソフト防水シート (全面ボックスタイプ)	¥9,790	全面		うすくて柔らかい肌触りの全面タイプ	幸和製作所		60℃
27	3	244475	綿パイル防水シート (全面)	¥5,148	全面		低価格でもしっかり防水	ケアファッション		60℃
27	4	231104	さらさらスモース全身防水シート	¥6,600	全面		手触りさらさらな全面タイプの防水シート	ハシノメディカル		90℃
27	5	886336	掛け布団カバー (強撥水)	¥10,450	全面		掛け布団用の撥水タイプカバー	大阪エンゼル		130℃
27	6	682134	手間なしびったりシート	¥1,958	使い捨て		消臭ポリマー入りで、2か所にずれ防止のテープ付	ビジョントヒラ		不可
27	7	419446	ライフリーふとん安心シート	¥2,380	使い捨て		おしっこ約3回分吸収で大量のモレもしっかり吸収	ユニ・チャーム		不可
27	8	801017	介護用シート 防水タイプ	¥1,089	使い捨て		布団などに巻き込める大判サイズ	リブドコーポレーション		不可
27	10	306431	ティコブ使い捨て防水シート	¥1,320	使い捨て		布団幅にピッタリサイズ。必要所だけしっかり防水	幸和製作所		不可
27	11	943020	スベリ止め・防水シート	¥2,640	使い捨て		ヨシない・ズレないすべり止め機能付き	クリエイティブカミヤ		不可
27	12	136281	ツイエール 使い捨て防水シート半身タイプ巻き込み式	¥528	使い捨て		巻き込むタイプの使い捨て防水シート	川本産業		不可



# 部分タイプ

## ①スタンダード防水シート シリーズ

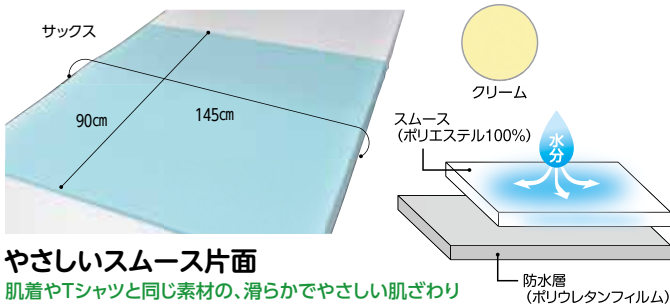

### やさしいスムーズ片面

肌着やTシャツと同じ素材の、滑らかでやさしい肌ざわり

9574 **2,068円** 税抜1,880円  
 ■素材/ポリエステル100%  
 ●伸縮性があり、ズレにくい。 ●シワになりにくく、乾きやすい。

お徳用 同色2枚組 9576 **3,960円** 税抜3,600円

耐熱温度 120℃ 部分 防水

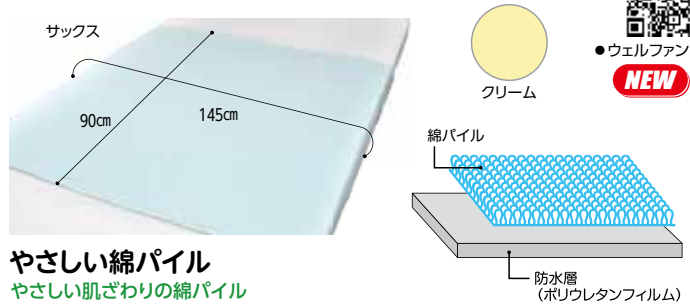

### やさしい綿パイル

やさしい肌ざわりの綿パイル

9577 **2,068円** 税抜1,880円  
 ■素材/綿80%、ポリエステル20% 防水面:ポリウレタンフィルム  
 ●吸汗性に優れています。

耐熱温度 120℃ 部分 防水

## ②綿混パイル防水シート

肌触り抜群。吸汗性もよし



9434 **3,300円** 税抜3,000円  
 ■素材/綿80%、ポリエステル20%

耐熱温度 150℃ 部分 防水

## ③トリコットパイル防水シート

さらりとした柔らかなパイル地



9433 **2,860円** 税抜2,600円  
 ■素材/ポリエステル100%

耐熱温度 150℃ 部分 防水

## ④ポリスムーズ防水シート

伸縮性のあるストレッチ素材でシワになりにくい



9436 **3,520円** 税抜3,200円  
 ■素材/ポリエステル100%

耐熱温度 150℃ 部分 防水

## ⑤ポリスムーズ(両面)防水シート

両面タイプなので洗濯耐久性有り



9438 **4,840円** 税抜4,400円  
 ■素材/ポリエステル100%

耐熱温度 150℃ 部分 防水

## ⑥吸水拡散防水シート

水を吸ってもすぐに拡散。表面はサラッと

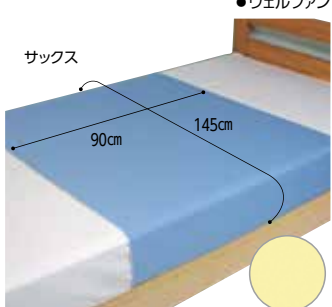

9472 **4,510円** 税抜4,100円  
 ■素材/ポリエステル100%

耐熱温度 150℃ 部分 防水

## ⑦スムーズ透湿防水シート

湿気を通し、ムレを気にされる方に



9488 **3,630円** 税抜3,300円  
 ■素材/ポリエステル100%

耐熱温度 120℃ 部分 防水

## ⑧デニム防水シート

耐熱温度150℃。繰り返し洗濯にも耐えられる耐久性



9430 **4,840円** 税抜4,400円  
 ■素材/ポリエステル65%、綿35%  
 ●品番9430デニム防水シート(防カビ加工)は、ブルー色のみです。

耐熱温度 150℃ 部分 防水

## ⑨デニム防水シート (SE06)

アイロン・乾燥機の熱に強く丈夫

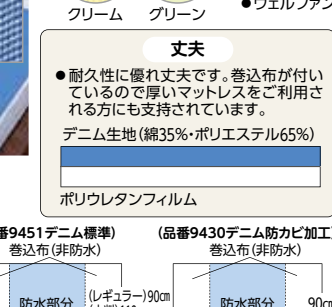

306860 **5,115円** 税抜4,650円  
 ■素材/ポリエステル65%、綿35%

耐熱温度 130℃ 部分 防水

## ⑩デニムシート

耐久性、耐熱性が高く丈夫

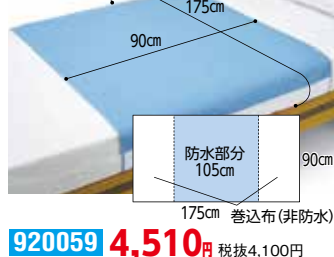

920059 **4,510円** 税抜4,100円  
 2枚入  
 920138 **8,470円** 税抜7,700円  
 ■素材/表地・側地:ポリエステル65%、綿35%、裏地:ポリエステル100%(ポリウレタンラミネート加工)

耐熱温度 180℃ 部分 防水

## ⑪じょうぶなデニム防水シート

丈夫で長持ちするデニム生地

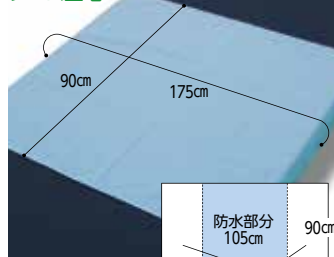

231103 **3,080円** 税抜2,800円  
 ■素材/ポリエステル65%、綿35%

耐熱温度 90℃ 部分 防水

## ⑫スーパーデニムシート

2枚合わせのデニムシートよりシワになりにくい、床ズレ防止を考慮した縫製仕上げ

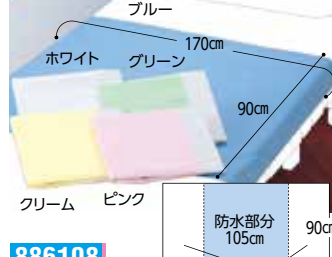

886108 **4,730円** 税抜4,300円  
 ■素材/ポリエステル65%、綿35%(デニム、耐熱ポリウレタンラミネート) 巻込布:ポリエステル65%、綿35%(デニム)

耐熱温度 130℃ 部分 防水

### ① あんしん耐久 デニム防水シート

3層構造で、しっかり丈夫なデニム素材使用 ●丸田シャツ

90cm 170cm  
抗菌加工  
ブルー  
巻込布(非防水)  
デニム防水部分 120cm

144120 **4,180円** 税抜3,800円  
■素材/表面デニム:ポリエステル65%、綿35%  
裏面スモース:ポリエステル100%  
中層:耐熱ポリウレタンラミネート  
巻込布:ポリエステル65%、綿35%

耐熱温度 120℃ 部分 防水 在

### ② 耐熱防水デニムシート

耐久性に優れ、シワになりにくい ●ビジョントピラ

M・L:90cm M:155cm L:175cm  
サックス  
巻込布(非防水)  
M:25cm L:35cm 防水部分 105cm M:25cm L:35cm

※オフホワイト(Lのみ) M:155cm L:175cm

836142 M **4,620円** 税抜4,200円  
L **4,840円** 税抜4,400円  
■素材/ポリエステル65%、綿35%(ソフトデニム)  
(防水加工/耐熱ポリウレタン)

耐熱温度 80℃ 部分 防水 在

### ③ 耐熱防水シート

制菌加工を施した生地を使用 ●ビジョントピラ

無地  
90cm 140cm

836011 **3,960円** 税抜3,600円  
■素材/綿80%、ポリエステル20%(制菌加工)

耐熱温度 80℃ 部分 防水 在

### ④ 耐熱防水ブロードシート

綿シートの風合いで、乾きやすく丈夫  
ライトグリーン ●ビジョントピラ

90cm 175cm  
巻込布(非防水)  
オフホワイト  
90cm 35cm 防水部分 105cm 35cm

836087 **4,730円** 税抜4,300円  
■素材/表:ポリエステル65%、綿35%(ブロード)  
裏:ポリエステル100%(ニット)  
(3層構造:防水加工/耐熱ポリウレタン)

耐熱温度 80℃ 部分 防水 在

### ⑤ 耐熱防水タオルシート

脇布付きで厚いベッドマットもラクに包み込める。毛足の短いタオル地素材です ●ビジョントピラ

グリーン  
90cm 180cm  
脇布 35cm 防水部分 110cm 脇布 35cm

682056 **5,170円** 税抜4,700円  
■素材/綿80%、ポリエステル20%(シンカーパイル)  
(防水加工/耐熱ポリウレタン)(制菌加工)

耐熱温度 80℃ 部分 防水 在

### ⑥ さらっと吸水消臭シート

消臭効果と吸水速乾性あり ●ビジョントピラ

クリーム M・L:90cm  
M:140cm L:180cm

(L:脇布左右20cm)

682287 M **4,400円** 税抜4,000円  
L **5,500円** 税抜5,000円  
■素材/ポリエステル100%(カノコ)  
(防水加工/ポリウレタン)

耐熱温度 60℃ 部分 防水 在

### ⑦ 防水シート大人用 普通/L

起毛パイル素材でソフトな感触で乾きやすい ●ビジョントピラ

(普通)90cm (L)95cm  
(普通)140cm (L)180cm

普通 L プルー

836030 **3,080円** 税抜2,800円  
836031 **3,520円** 税抜3,200円  
■素材/ポリエステル100%(起毛パイル)  
(防水加工/ポリウレタン)

部分 防水 ※乾燥機× 在

### ⑧ 速乾防水シート 2枚入

速乾性が高く 洗い替えに便利な2枚入 ●竹虎

90cm 145cm  
黄色

※同色の2枚セットになります。

920118 **6,710円** 税抜6,100円  
■素材/ポリエステル100%  
(ポリウレタンラミネート加工)

耐熱温度 80℃ 部分 防水 在

### ⑨ ホームケア防水シート (2155)

表面に肌触りの優しいパイル地を使用 ●大阪エンゼル

グリーン  
85cm 145cm  
クリーム  
ピンク

886357 **3,520円** 税抜3,200円  
■素材/ポリエステル40%、アクリル60%

耐熱温度 80℃ 部分 防水 在

### ⑩ さらさらスムーズニット 部分防水シート

シワが元に戻りやすい伸縮性のある生地 ●ハシノメディカル

90cm 145cm

231105 **2,640円** 税抜2,400円  
■素材/ポリエステル100%

耐熱温度 90℃ 部分 防水 在

### ⑪ タオルの防水シート

肌触りが優しく寝心地抜群! 繰り返し洗濯もOK。トップコーポレーション ●川本産業

150cm 100cm  
ブルー ピンク グリーン

692008 **5,280円** 税抜4,800円  
■素材/表面:綿80%、ポリエステル20%  
裏面:耐熱ポリウレタン100%

耐熱温度 150℃ 部分 防水 在

### ⑫ サラットシート

素早く吸収拡散し 表面はサラッと感を保ちます ●フットマーク

100cm 150cm  
グリーン  
ピンク

674027 **4,730円** 税抜4,300円  
■素材/ポリエステル100%、ポリウレタンラミネート

耐熱温度 80℃ 部分 防水 在

### ⑬ あんしん綿パイル防水シート

170cm幅でしっかり巻き込めずれにくい。抗菌加工で衛生的 ●丸田シャツ

90cm 170cm  
クリーム

144100 **3,190円** 税抜2,900円  
■素材/パイル部:綿100%  
裏地:耐熱ポリウレタンラミネート

耐熱温度 120℃ 部分 防水 在

### ⑭ あんしん3層スムーズ防水シート

ネームタグ付き。170cm幅でしっかり巻き込めずれにくい。抗菌加工 (両面使用可) ●丸田シャツ

95cm 170cm  
クリーム  
(3層構造)

144102 **3,190円** 税抜2,900円  
■素材/表裏面:ポリエステル100%  
中層:耐熱ポリウレタンラミネート

耐熱温度 120℃ 部分 防水 在

### ⑮ ウィズエール防水シート 半身タイプレギュラー

シワになりにくいスムーズニットの半身タイプ ●川本産業

90cm 145cm  
ブルー クリーム

136264 **2,904円** 税抜2,640円  
■素材/ポリエステル100%(ポリウレタンラミネート加工)

耐熱温度 60℃ 部分 防水 在

### ⑯ ウィズエール防水シート 抗菌防臭 半身タイプレギュラー

ニオイの原因をブロックし、洗濯後も抗菌効果がつづく ●川本産業

90cm 145cm  
グレー

136292 **4,180円** 税抜3,800円  
■素材/ポリエステル100%(ポリウレタンラミネート加工)

耐熱温度 60℃ 部分 防水 在

全身タイプ(ボックス型・フラット型 他)

① マットレス防水カバー

マットレスやカバーの汚れを  
あらかじめ防止できる

1153 14,300円  
税抜13,000円

●ウェルファン

■素材/ポリエステル100%

- 全体を防水シートで覆うタイプです。
- 特注承ります。別途見積りとなります。営業担当者にお問い合わせ下さい。
- 認知症の方が開けにくいようにファスナーを裏向きにしてあります。
- 裏側は洗濯の時に水が抜けるように防水加工のない生地を使っています。

●おもて側

●うら側

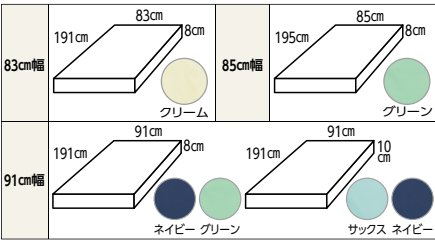
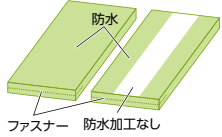

耐熱温度 150℃ 全面 防水

在

② トリコットマットレス用  
ニット防水シート

マットレスを包むように  
全面カバー

●ウェルファン

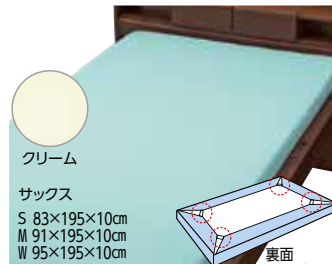

クリーム

サックス

S 83×195×10cm  
M 91×195×10cm  
W 95×195×10cm

表面 四隅ゴム付

9450 7,480円 税抜6,800円

■素材/ポリエステル100%  
■対応するマットレスの厚みは、最大で約10cmです。

耐熱温度 150℃ 全面 防水

在

③ トリコットパイルフラット型  
防水シート

全面を覆う  
フラットシート型

●ウェルファン

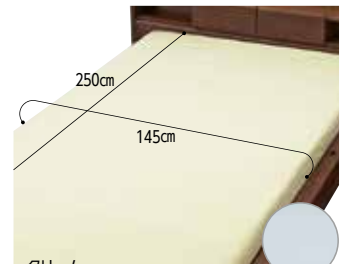

クリーム

9568 7,700円 税抜7,000円

■素材/ポリエステル100%

耐熱温度 150℃ 全面 防水

在

④ 綿混パイルボックス型  
防水シート

パイルなので肌触りよく  
吸汗性あり。  
包み込むボックス型

●ウェルファン

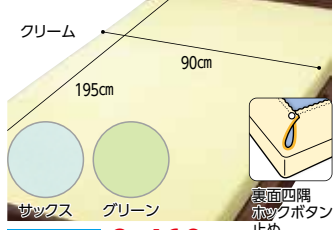

9468 9,460円 税抜8,600円

■素材/パイル部分:綿100%  
■エアマットのパイプ通し穴あり。  
■対応するマットレスの厚みは、最大で約20cmです。

耐熱温度 150℃ 全面 防水

在

⑤ 綿混パイルベッドパッド型  
防水シート

四隅ゴムで留めるだけ。  
敷きやすいベッドパッド型

●ウェルファン



9435 6,930円 税抜6,300円

■素材/パイル部分:綿100%  
■対応するマットレスの厚みは、最大で約10cmです。

耐熱温度 150℃ 全面 防水

在

⑥ ポリスムースボックス型  
防水シート

伸縮性のあるボックス型

●ウェルファン

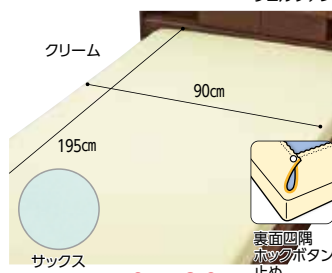

9437 10,780円 税抜9,800円

■素材/ポリエステル100%  
■エアマットのパイプ通し穴あり。  
■対応するマットレスの厚みは、最大で約20cmです。

耐熱温度 150℃ 全面 防水

在

⑦ スムース透湿ボックス型  
防水シート

湿気を通すので  
ムレを気にされる方に

●ウェルファン



9489 11,330円 税抜10,300円

■素材/ポリエステル100%  
■対応するマットレスの厚みは、最大で約20cmです。

耐熱温度 120℃ 全面 防水

在

⑧ のびのび防水  
ボックスシート

エアマットにも対応可

●大阪エンゼル



886597 5,500円 税抜5,000円

■素材/防水部分:ポリエステル100%(鹿の子 ポリウレタン加工) 巻込布:ポリエステル100%(鹿の子)  
■参考適応サイズ/フラットの場合、厚さ17cmまで  
■ギャザアップの場合、厚さ15cmまで  
■エアマットレスの場合、厚さ12cmまで

耐熱温度 80℃ 全面 防水

在

⑨ すっぱり防水シートⅡ(2023)

エアマット対応。ホースが出来る。  
表面は肌触りのよいパイル地

●大阪エンゼル



886488 10,780円 税抜9,800円

■素材/防水部分:アクリル60%、ポリエステル40%(パイルニット消臭ポリウレタンラミネート)  
■巻込布:ポリエステル65%、綿35%(ブロード)  
■参考適応サイズ/  
■マットレス幅83cmの場合、厚さ18cmまで  
■マットレス幅100cmの場合、厚さ10cmまで

耐熱温度 80℃ 全面 防水

在

⑩ ウィズエール防水シート  
全身タイプレギュラー

シワになりにくい  
スムースニットの  
全身タイプ

●川本産業

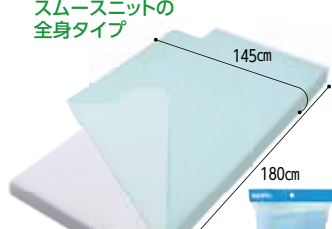

136265 6,050円 税抜5,500円

■素材/ポリエステル、ポリウレタンフィルム

耐熱温度 60℃ 全面 防水

在

⑪ ウィズエール防水シート  
全身タイプ四隅ゴム付き

着脱カンタン!  
ワンタッチで  
巻き込みいらず

●川本産業

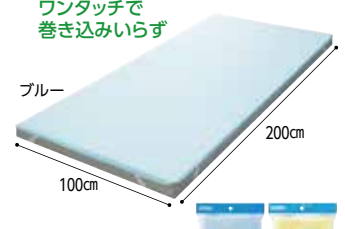

136266 6,050円 税抜5,500円

■素材/ポリエステル、ポリウレタンフィルム  
●幅91cm、厚み11cmまでのマットレスに対応。

耐熱温度 60℃ 全面 防水

在

⑫ 楽々健 防水シート  
シングル

柔らかい触り心地と防ダニ効果

●楽々健



368212 3,980円 税抜3,619円

■素材/ポリエステル100%  
■裏面:ポリウレタンコーティング

全面 防水 ※乾燥機×

在

⑬ 簡単ベッドメイキング  
防水シート

マットの四隅にゴムで  
止めるだけ。巻き込み  
不要で簡単セット

●ビジョンタヒラ

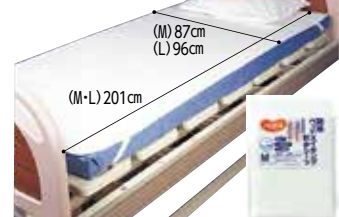

836109 8,250円 税抜7,500円

■素材/表:ポリエステル65%、綿35%(ブロード)  
■裏:ポリエステル100%(ニット)(三層構造・防水加工/耐熱ポリウレタン)

耐熱温度 80℃ 全面 防水

在

⑭ あんしんスムース  
防水シート(BOXタイプ)

施設乾燥機や電気毛布を使用可能。  
ずれにくい抗菌加工で衛生的

●丸田シャツ



144103 5,280円 税抜4,800円

■素材/表地:ポリエステル100%  
■裏地:耐熱ポリウレタンラミネート  
■別布切替部分:ポリエステル65%、綿35%

耐熱温度 120℃ 全面 防水

在

⑮ あんしん3層スムース  
防水シート(四隅ゴム付)

三層構造で耐久性に優れ、  
シワになりにくい。抗菌加工

●丸田シャツ

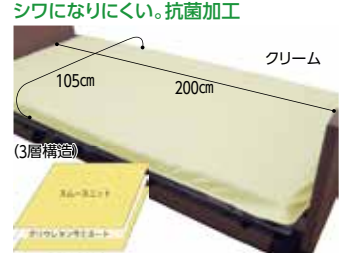

144104 4,180円 税抜3,800円

■素材/表裏面:ポリエステル100%  
■中層:耐熱ポリウレタンラミネート  
■四隅ゴムタイプ。

耐熱温度 120℃ 全面 防水

在

**①綿防水シート**  
SE05Z(全面ボックスタイプ)  
ボックス型で完全防水 ●幸和製作所

ブルー

**306433 10,230円** 税抜9,300円

■素材/綿80%、ポリエステル20%

耐熱温度 60℃ 全面 防水

**②ソフト防水シート**  
SE04Z(全面ボックスタイプ)  
薄手でやわらかい肌触り ●幸和製作所

ブルー

**306432 9,790円** 税抜8,900円

■素材/ポリエステル100%

耐熱温度 60℃ 全面 防水

**③綿パイル防水シート(全面)**  
低価格でもしっかり防水 ●ケアファッション

ブルー

**244475 5,148円** 税抜4,680円

■素材/表地:綿100%  
中:ポリエステル65%、綿35%  
裏面:ポリ塩化ビニール

耐熱温度 60℃ 全面 防水

**④さらさらスモース 全身防水シート**  
手触りサラサラな全面タイプ ●ハシノメディカル

**231104 6,600円** 税抜6,000円

■素材/ポリエステル100%

■対応マットレスの厚みは、最大で約18cmです。

耐熱温度 90℃ 全面 防水

**⑤掛け布団カバー(強撥水)(2292)**  
掛け布団用の撥水タイプカバー ●大阪エンゼル

白

ファスナー部

**886336 10,450円** 税抜9,500円

■カラー/白、ベージュ  
■素材/ポリエステル80%、綿20%(ブロードリップガード加工)  
■サイズ/208×148cm  
●水分も汚れもはじいて掛け布団をしっかりガードします。

耐熱温度 130℃ 全面 撥水

**⑥手間なしぴったりシート**  
消臭ポリマー入りで、2か所にずれ防止のテープ付き (裏面) ●ビジョントピラ

10枚入

**682134 1,958円** 税抜1,780円

■サイズ/90×60cm  
●尿量4回分吸収。  
●1枚当り158円(税抜)

**⑦ライフリー ふとん安心シート**  
おしっこ約3回分吸収で大量のモレもしっかり吸収 ●ユニチャーム

16枚入

**419446 2,380円** 税抜2,164円

■サイズ/90×60cm  
●1枚当り130円(税抜)

**⑧介護用シート 防水タイプ**  
布団などに巻き込める大判サイズ。使い捨てで外泊などに便利 ●リフトワークコーポレーション

2枚入

**801017 1,089円** 税抜990円

■サイズ/85×130cm  
●1枚当り495円(税抜)  
●2枚入りなのでショートステイ時の持品に最適です。

**⑨使い捨て防水シート 大判タイプ**  
気軽に使える使い捨てタイプの防水シート ●アイリスオーヤマ

ショート 100×90cm  
ミドル 120×90cm  
ロング 180×90cm

**461312 4,367円 5,280円 7,249円** 税抜3,970円 税抜4,800円 税抜6,590円

■入数/16枚×2袋  
■素材/綿状パルプ、抗菌ポリマー、ティッシュ、不織布、ポリエチレンシート

**⑩テイコブ使い捨て防水シート(SE10)**  
布団幅にピッタリサイズ。必要な所だけを防水 ●幸和製作所

6枚入

**306431 1,320円** 税抜1,200円

■サイズ/90×60cm  
■素材/表 面:ポリプロピレン不織布  
吸水材:線状パルプ、高分子吸水材  
防水材:ポリエチレンフィルム

●1枚当り200円(税抜)

**⑪スベリ止め・防水シート**  
ヨレない・ズレないすべり止め機能付き ●クリエティブカミヤ

ブルー

12枚入

**943020 2,640円** 税抜2,400円

■素材/不織布、ポリエチレンフィルム、ポリマー  
■サイズ/90×60cm  
●1枚当り200円(税抜)

**⑫ウイズール 使い捨て防水シート 半身タイプ 巻き込み式**  
巻き込み式でズレにくい! ●川本産業

2枚入

**136281 528円** 税抜480円

■サイズ/本体:約80cm×180cm、吸水材:約80cm×90cm  
■素材/吸水材:パルプ不織布、防水材:ポリエチレンフィルム

●1枚当り240円(税抜)

**⑬ノンスリップシート**  
滑り止め加工を施した防水フィルムを採用したベッド用シート ●竹虎

(S) 90cm (M) 120cm (L) 200cm

**920268 S 440円 M 550円 L 880円** 税抜400円 税抜500円 税抜800円

■素材/吸水面:パルプ不織布、防水面:ポリエチレン

※1袋1枚入りとなります。

**⑭抗菌防臭・消臭パイプ枕**  
洗える+ムレにくい高さ調整可能 ●イケヒココーポレーション

約50cm x 約35cm

●Wファスナーでこぼれにくい。 ●ムレにくいメッシュ生地。 ●やわらかいポリエチレンパイプ使用。

**739010 4,400円** 税抜4,000円

■品質/側地:ポリエステル 中材:ポリエチレン100%

**⑮シルクシャイニーピローパッド**  
シルク100%でさらり、寝ている間に髪を守る ●コジット

63cm x 43cm x 25cm

**458662 5,478円** 税抜4,980円

■材質/表地:絹100%  
裏地・メッシュ部:ポリエステル100%

●睡眠中の摩擦、乾燥対策に。

**⑯ソノレンザ ピロー**  
カバーと中材は水洗い可能シートの組み合わせでフィット感と高さを調整可能 ●シーエンジ

55cm x 35cm x 厚さ11cm

52cm x 31cm x 厚さ9.5cm

**305127 11,000円** 税抜10,000円  
**305126 15,400円** 税抜14,000円

■重量/(SL016)450g (SL017)850g  
■素材/中材:ポリエチレン カバー生地:ポリエステル

① **ヴィスコフロートソフトタッチピロー**  
超ソフトな使い心地で頭や首にフィット  
●マルゼン

ライトイエロー

146039  
S 14,300円 税抜13,000円 M 15,400円 税抜14,000円

品質/中材: モールド型ソフトタッチウレタンフォーム、カバー: ポリエステル85%、綿15% 制菌加工生地  
●カバーはSEK制菌加工済みで、黄色ブドウ球菌や0-157大腸菌などの細菌の増殖を抑制します。

② **洗える体圧分散バランス枕**  
カバー・胴巻き・中身ともに洗える  
●ルナール

ピンク ブルー

667011 11,000円 税抜10,000円

品質/本体: 低反発ウレタンフォーム100%、カバー、胴巻き: 綿80%、ポリエステル20%  
●吸水性に優れたシンカーパイル生地使用  
●日本製

③ **ヒツジのいらない枕**  
ヒツジを数える間もなく眠ってしまう枕  
●太陽

NEW

231201 15,800円 税抜14,364円

新ハイブリッド3層構造  
231202 17,800円 税抜16,182円

品質/至極: TPE  
新ハイブリッド3層構造: TPE、ポリエチレン  
●TPE(熱可塑性エラストマー)を枕全体に使用することによって水に浮いて、包み込まれるような心地を実現。  
●10年耐久・丸洗い可能・通気性抜群・活性炭配合。

④ **IFMC.枕カバー**  
ミネラルの力で血流を良くし質の良い眠りを応援します  
●テイコク製薬社

633602 1,650円 税抜1,500円

カラー/ピンク、アイボリー  
重量/96g  
品質/綿100%

⑤ **ウイルスガード介護ベッド用ピロケース**  
抗ウイルス生地を使用した介護ベッド用ピロケース  
●マルゼン

奥行53cm 65cm

146080 4,400円 税抜4,000円

品質/綿100%。抗ウイルス繊維ウイルスガード  
●SEK抗ウイルス繊維を使用。

⑥ **楽ちんカバー(枕カバー2枚、アジャスター3本セット)**  
●ウェルファン

548 オフ白  
549 ライトブルー

3,960円 594円 税抜3,600円 税抜540円

楽ちんカバー アジャスター3本セット(アジャスターのみの別売)

●洗い替えにも経済的にも嬉しい2枚組。

⑦ **お医者さんの®円座クッション**  
腰の負担にお悩みの方にオススメ  
●アルファックス

厚さ9cm 内径約12cm 直径40cm

281003 5,500円 税抜5,000円

品質/本体: 低反発ウレタンフォーム  
カバー: 綿、麻、綿、ポリエステル  
保護カバー: ポリエステル  
●カバー洗濯可(ネット使用)

⑧ **ビーズソフト円座**  
2層構造の大きめサイズでゆったり座れる  
●大阪エンゼル

内径約11cm 外径約42cm 厚さ約11cm

886018 5,500円 税抜5,000円

重量/720g  
品質/A面中材: 中空ポリエステルファイバー、生地: ウェーブニット(綿・ポリエステル)、B面中材: ポリスチレンビーズ、側地: ツイル(抗菌防臭加工)

⑨ **デラックス 角座/円座**  
肌触りがよく、ベッドや車いすにも合わせやすい角座  
●大阪エンゼル

クリーム

886017 4,730円 税抜4,300円 重量/410g

肌触りの良い円座  
886019 4,180円 税抜3,800円 重量/375g

品質/中材: 中空ポリエステルファイバー  
表地: パイル(綿85%、ポリエステル15%) 角座の裏地はすべり止め加工(ポリエステル100%) 円座の裏地はブロード(ポリエステル65%、綿35%)

⑩ **GELまる丸クッション**  
W/ハニカムゲルで水に浮いたような座り心地  
●コジット

ラズベリー ピターチョコ

458590 2,640円 税抜2,400円

品質/本体側地: ポリエステル、クッション材: TPE(熱可塑性エラストマー)  
サイズ/直径36cm×厚み3cm  
重量/540g  
●両面使いOKのカバー付き。

⑪ **のびのび腰痛対策脚クッション**  
ひざを高くして腰をサポート脚のリラックスむくみ対策にも  
●コジット

ブラウン(90772) スモーキーブルー(90672)

458524 4,378円 税抜3,980円

カラー/スモーキーブルー、ブラウン  
品質/本体側地: ポリエステル  
クッション材: ポリエチレン、ウレタンフォーム

⑫ **シュリンプクッション**  
くぼみに身体がフィットして安定する  
●大阪エンゼル

約38cm 厚さ15cm 約45cm 約58cm

886662 小 4,730円 大 9,900円 税抜4,300円 税抜9,000円

品質/側地、外側: ポリエステル100%(鹿の子 制菌加工)  
側地、中側: ポリエステル100%(立体メッシュ)  
中身: ポリエステル100%(マルーンボールファイバー)

⑬ **通気ビーズパッド(ベルト付)**  
通気・放熱性に優れたビーズで患部を保護  
●大阪エンゼル

29cm

886482 S 2,310円 M 2,640円 L 2,970円 税抜2,100円 税抜2,400円 税抜2,700円

品質/側地: ポリエステル 100%(パイル)  
中身: 熱可塑性エラストマー(通気ビーズ)  
サイズ/S: 長さ約45×太さ4×外径15×内径6cm  
M: 長さ約55×太さ5×外径18×内径8cm  
L: 長さ約65×太さ5.5×外径20×内径10cm

⑭ **通気ビーズマット**  
多目的に使えるビーズマット  
●大阪エンゼル

ブルー グリーン

886411 7,480円 税抜6,800円  
886395 11,550円 税抜10,500円

TAISコード 01102-000008 TAISコード 01102-000026

品質/側地: 綿70%、ポリエステル30%(ブロード抗菌防臭加工)、中身: 熱可塑性エラストマー(通気ビーズ)  
●広げて背中から腰に。丸めて背中に。

⑮ **回復体位クッション**  
手と足を乗せるだけで唾液誤嚥予防の姿勢がとれる  
●甲南医療器研究所

124cm 13cm 48cm

673509 19,800円 税抜18,000円

品質/カバー: ポリエステル100%、中材生地: ポリエステル100%、ビーズクッション: ポリスチレン、ポリエチレン重合体  
●エアーマットレスや小柄な方は、ビーズを抜いて調整できます。

⑯ **ハバック 上向き寝**  
円背でも仰臥位が取りやすい体位変換器 高さ調整も可  
●丸井商事

15cm 48cm 50cm

239016 24,200円 税抜22,000円

TAISコード 01249-000011  
品質/生地: 綿76%、ポリウレタン4%、ポリエステル20% 中材: ナジーム(ウレタン)+ビーズ  
重量/750g  
●別売り簡易カバーあります。

① ウェルピーHC 体位変換をやりやすい持ち手やハンディポケット付き

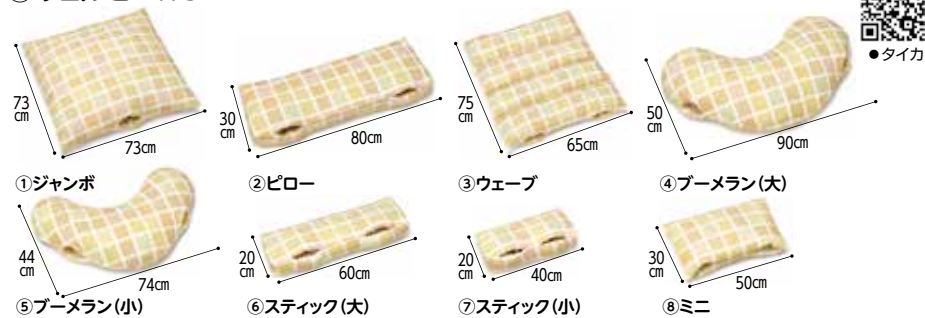

664103	種類	①ジャンボ	②ピロー	③ウェーブ	④ブーメラン(大)
	価格	31,900円 税抜29,000円	16,500円 税抜15,000円	19,800円 税抜18,000円	18,150円 税抜16,500円
	TAISコード	00563-000073	00563-000080	00563-000076	00563-000074
	種類	⑤ブーメラン(小)	⑥スティック(大)	⑦スティック(小)	⑧ミニ
	価格	15,950円 税抜14,500円	8,800円 税抜8,000円	7,700円 税抜7,000円	7,700円 税抜7,000円
	TAISコード	00563-000075	00563-000077	00563-000078	00563-000079

品質 / 中身:ウレタンフォーム、ナイロン 生地:ポリエステル

② ウェルピーIC 安心の抗ウイルス・抗菌機能

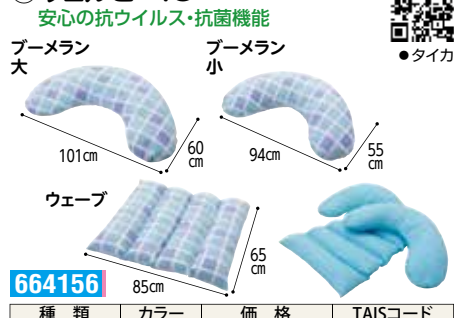

664156	種類	ウェーブ	ブーメラン大	ブーメラン小
	カラー	ブルー	ブルー	ブルー
	チェック	チェック	チェック	チェック
	価格	19,800円 税抜18,000円	18,150円 税抜16,500円	15,950円 税抜14,500円
	TAISコード	00563-000179	00563-000182	00563-000177
	種類	ブーメラン大	ブーメラン小	
	カラー	ブルー	ブルー	
	チェック	チェック	チェック	
	価格	18,150円 税抜16,500円	15,950円 税抜14,500円	
	TAISコード	00563-000180	00563-000181	

素材 / 中身:ウレタンフォーム、ナイロン 生地:ポリエステル

③ ロンボ ポジショニング ピロー&クッション 組み合わせで使えるドイツ生まれのピロークッション

RF1・2 ●ソフトタイプのマルチクッション

RF3・4 ●単体でも補助でも使用できる

RF5 ●円背や抱擁にも対応する大型

スネーククッション ●1本でさまざまな部位をサポート

RM1-H ●丸めたり、折り曲げたり自在に使える

RM2-H ●フラップ付きで安定感アップ

RM3 ●高さ微調整や小さな体位変換に

タイプ	申込番号	サイズ (cm)	税込額	税抜額	TAISコード
RF1	331020	40×60	6,050円	5,500円	00245-000193
RF2		40×80	8,250円	7,500円	00245-000194
RF3	331049	23×40	7,150円	6,500円	00245-000195
RF4		40×60	13,750円	12,500円	00245-000196
RF5	331044	80×80	16,500円	15,000円	00245-000197
スネーククッション	331053	φ20×220	31,900円	29,000円	00245-000102
RM1-H	641707	65×75	19,250円	17,500円	00245-000232
RM2-H	641708	本体40×80、フラップ20×80	3,520円	3,200円	00245-000233
RM3	331102	15×30	3,520円	3,200円	00245-000200
初期導入セット	331092	RF1、RF3(×2)、RF5、RM1-H、RM2-Hのセット	69,300円	63,000円	00245-000103

専用カバー(防水タイプ)

申込番号	品番	税込額	税抜額
641501	RF1/RF4CB	5,610円	5,100円
641502	RF2CB	2,750円	2,500円
641503	RF3CB	7,590円	6,900円
641504	RF5CB	8,360円	7,600円
641725	SN-HCB	6,930円	6,300円
641711	RM1-HCB	6,930円	6,300円
641712	RM2-HCB	2,090円	1,900円
641507	RM3CB	2,090円	1,900円

専用カバー(清拭防水カバー)

申込番号	品番	税込額	税抜額
641756	RF1/RF4CS	6,270円	5,700円
641757	RF2CS	3,080円	2,800円
641503	RF3CS	8,360円	7,600円
641504	RF5CS	7,700円	7,000円
641754	RM1-HCS	2,420円	2,200円
641758	RM2-HCS	2,420円	2,200円
641755	RM3CS	9,350円	8,500円
641725	SN-HCS		

④ ポジショニングクッション エニモ Rモデル 美しい30度側臥位をつくるポジショニングクッション

600タイプ 800タイプ

641738  
600タイプ 10,780円  
税抜9,800円  
800タイプ 12,980円  
税抜11,800円

■TAISコード 00206-000146 ■TAISコード 00206-000147

■品質 / 表側地:ポリエステル80%、綿20% 中身:ポリウレタンフォーム100%

●背中を乗せるだけで傾いて角度がつく「スリット構造」。

⑤ ビーズパッド 大ききの違うビーズの働きで、身体にフィット、体圧を分散

1型腰用 2型頭用 3型肘ひざ用 4型うで腰用 5型かかと用 6型抱き枕用 7型背あて用 8型多目的用 円座

品名	1型腰用	2型頭用	3型肘ひざ用	4型うで腰用	5型かかと用	6型抱き枕用	7型背あて用	8型多目的用	円座
申込番号	919034	919036	919037	919035	919038	919039	919042	919053	919024
価格	9,900円 税抜9,000円	2,420円 税抜2,200円	2,420円 税抜2,200円	3,080円 税抜2,800円	4,620円 税抜4,200円	6,050円 税抜5,500円	13,200円 税抜12,000円	5,280円 税抜4,800円	3,630円 税抜3,300円

品質 / 生地:ポリエステル65%、綿35% (ブロード:抗菌防臭加工付き) 中材:発泡ポリスチレンビーズ 縁巻テープ:ポリエステル100%

⑥ ピーチ マルチ用途・高耐久・快適性・衛生的 ポジショニングピロー

①ノーマルタイプ ②ラージタイプ ③ワイドタイプ ④スリムタイプ

631206

タイプ/品番	①ノーマル MPHML	②ラージ MPHXL	③ワイド MPHXL	④スリム MPHSL
価格	5,566円 税抜5,060円	8,954円 税抜8,140円	12,342円 税抜11,220円	8,954円 税抜8,140円
サイズ (cm)	約41×31	約53×33	約63×43	約70×28

品質 / 中身:オレフィン系エラストマー カバー:ポリエステル

⑦ サポテイ ソフトな使い心地と高い安定性を両立したクッション

Aタイプ小 Aタイプ中 Aタイプ大 Uタイプ中 Uタイプ大 Vタイプ Wタイプ

964089

タイプ	Aタイプ小	Aタイプ中	Aタイプ大	Uタイプ中	Uタイプ大	Vタイプ	Wタイプ
価格	9,800円 税抜8,909円	13,800円 税抜12,546円	15,800円 税抜14,364円	20,800円 税抜18,909円	29,800円 税抜27,091円	15,800円 税抜14,364円	20,800円 税抜18,909円
TAISコード	-	00357-000135	00357-000134	00357-000131	00357-000130	00357-000132	00357-000133

品質 / 中材:ミクセルキューブ(ウレタンフォーム)、内カバー・外カバー:ポリエステル ●外カバーは撥水加工を施し汚れ予防に役立ちます。

① ファインキューブクッション 柔らかく人の体の曲線に優しくフィット

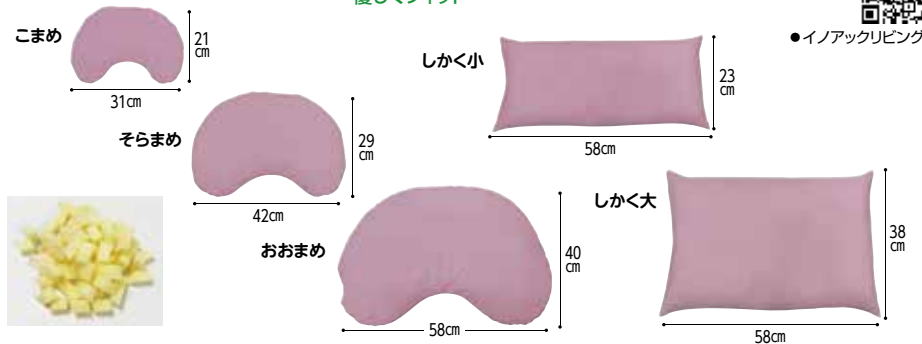

品名	こまめ	そらまめ	おおまめ	しかく小	しかく大
申込番号	964085	964084	964083	964086	
価格	3,520円 税抜3,200円	4,400円 税抜4,000円	5,940円 税抜5,400円	4,400円 税抜4,000円	5,940円 税抜5,400円

■品質/中身:ウレタンフォーム カバー:ポリエステル100% 内側PP ●流動性ある高反発素材をキューブ状にカット。



●イノアックリビング

② アルティ思いやりクッション 丸洗い可能! 縫い目が当たらない思いやりクッション



663608	マルチパッド	レスト30	レスト60
19,360円	8,712円	14,520円	
税抜17,600円	税抜7,920円	税抜13,200円	

■材質/中材:低反発脱臭処理ウレタン カバー:ポリエステル(撥水加工) ●実用新案取得済みの特殊な縫製で、角の縫い目が体にこすれたりあたりません。



●アクションジャパン

③ M-able(マール)クッション 清拭タイプ フィットしてカチッと安定! 良い姿勢を保持できます!

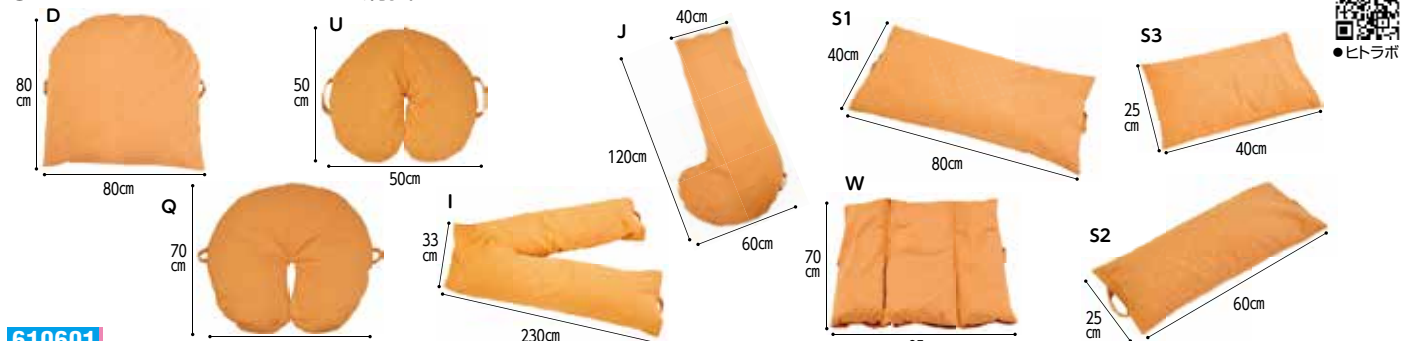

610601	D	Q	U	I	J	W	S1	S2	S3
37,400円	39,600円	29,700円	45,100円	35,200円	31,900円	22,000円	14,300円	9,900円	
税抜34,000円	税抜36,000円	税抜27,000円	税抜41,000円	税抜32,000円	税抜29,000円	税抜20,000円	税抜13,000円	税抜9,000円	

■TAISコード (D)01908-000001 (Q)01908-000035 (U)01908-000036 (I)01908-000003 (J)01908-000005 (W)01908-000007 (S1)01908-000009 (S2)01908-000011 (S3)01908-000013  
 ■品質/中材:ポリプロピレン、ポリエチレン インナーカバー:ナイロン、表面ポリウレタンラミネート加工 アウターカバー:ポリエステル、綿  
 ●体重がかかっていない時は柔らかいので体にフィットし、体重を乗せると形が決まるので姿勢が崩れません。 ●洗濯するのはアウターカバーのみ。クッション本体はアルコールなどで拭くだけでお手入れが簡単です。



●ヒトラボ

④ ポジクッションT(耐熱タイプ) 日本人の体格に合わせた、使い易いポジショニングクッション

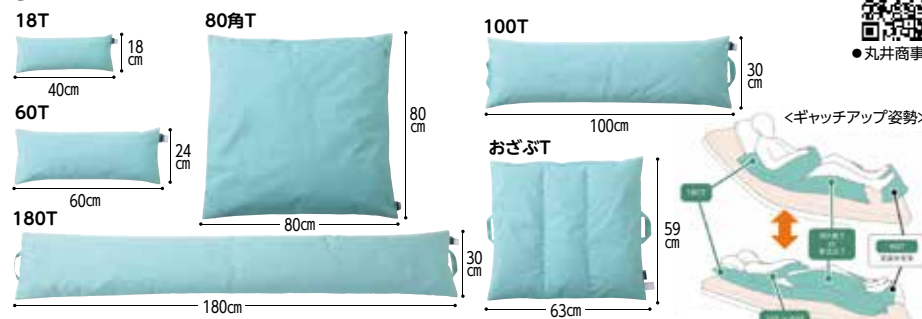

239023	18T	80角T	100T	180T
2,640円	18,480円	15,950円	15,950円	
税抜2,400円	税抜16,800円	税抜14,500円	税抜14,500円	
60T	100T	おざぶT		
5,280円	10,560円	15,950円		
税抜4,800円	税抜9,600円	税抜14,500円		

■TAISコード (18T)01249-000013、(60T)01249-000014、(80角T)01249-000018、(100T)01249-000015、(180T)01249-000016、(おざぶT)01249-000017  
 ■品質/表生地:ポリエステル65%、綿35% 中材:特殊ビーズ+ナジーム(ウレタン)  
 ●専用カバー(別売)もあります。 ●丸洗いです。(乾燥機100℃以下)



●丸井商事

⑤ ポジクッション 特殊開発素材のフィット感と安定感

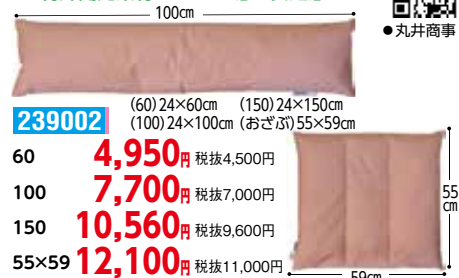

239002	60	100	150	55x59
4,950円	7,700円	10,560円	12,100円	
税抜4,500円	税抜7,000円	税抜9,600円	税抜11,000円	

■TAISコード (60)01249-000004、(100)01249-000005、(150)01249-000006、(55x59)01249-000007  
 ■品質/表生地:綿100% 中材:特殊ビーズ+ナジーム(ウレタン)  
 ●肌ざわりのよい専用カバー(別売)あります。 ●丸洗いです(80℃以下の低温乾燥)。



●丸井商事

⑥ ナーセントパット L50/A2点セット/A3点セット 容易に体位変換良肢位を保持

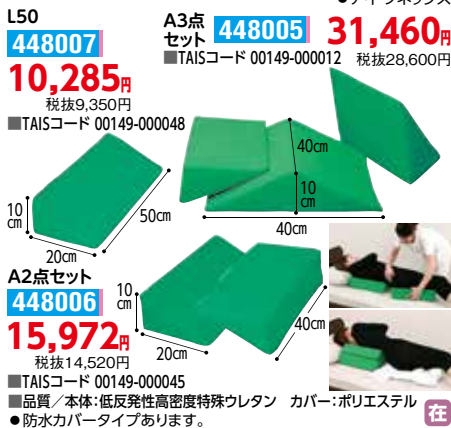

■L50 448007 10,285円 (税抜9,350円) TAISコード 00149-000048  
 ■A3点セット 448005 31,460円 (税抜28,600円) TAISコード 00149-000012  
 ■A2点セット 448006 15,972円 (税抜14,520円) TAISコード 00149-000045  
 ■品質/本体:低反発性高密度特殊ウレタン カバー:ポリエステル  
 ●防水カバータイプあります。

⑦ ナーセントEx オートグレイブ135℃ OK 感染症対策に



■Mサイズ 448168 11,132円 (税抜10,120円)  
 ■Lサイズ 448165 15,488円 (税抜14,080円)  
 ■ロール 448135 11,374円 (税抜10,340円) 200 19,844円 (税抜18,040円) ワイド 448136 19,118円 (税抜17,380円)  
 ■TAISコード (ロール200)00149-000034、(ロール150)00149-000035、(ロール100)00149-000036、(ワイド)00149-000037、(ユー M)00149-000038、(ユー L)00149-000039  
 ■品質/中材:ポリエステル繊維チップ 表材:ポリエステル100%



●アイソネックス

⑧ ナーセントメディカルパット/メディカルスロー 100℃の熱湯につけ置きOK

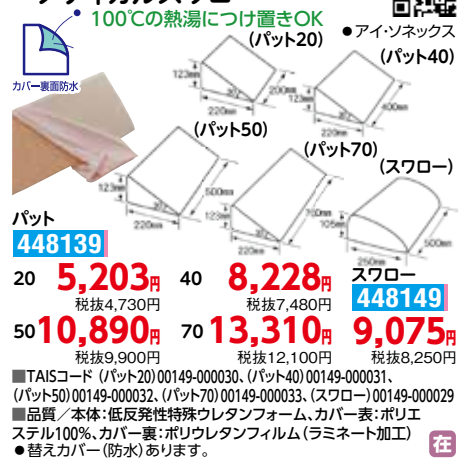

■パット 448139 20 5,203円 (税抜4,730円) 40 8,228円 (税抜7,480円) 50 10,890円 (税抜9,900円) 70 13,310円 (税抜12,100円) スロー 9,075円 (税抜8,250円)  
 ■TAISコード (パット20)00149-000030、(パット40)00149-000031、(パット50)00149-000032、(パット70)00149-000033、(スロー)00149-000029  
 ■品質/本体:低反発性特殊ウレタンフォーム、カバー表:ポリエステル100%、カバー裏:ポリウレタンフィルム(ラミネート加工)  
 ●替えカバー(防水)あります。



●アイソネックス

**① ナーセントロール M/L**  

円背や関節の拘縮に対応  
●アイ・ソネックス

丸洗いOK!

(M)φ15×150cm  
(L)φ20×168cm

**448020**  
M **15,180円** 税抜13,800円  
L **19,800円** 税抜18,000円

■TAISコード (M)00149-000011 (L)00149-000049  
■品質/本体:ポリウレタン(高発泡ポリエチレン) カバー:ポリエステル  
●替えカバーあります。

**② ナーセントアップニー (2個セット)**  

膝の屈曲による横倒れの防止に  
●アイ・ソネックス

カバー裏面防水

14cm 16cm 22cm 23cm 31cm

**448017**  
**23,100円** 税抜21,000円

■TAISコード 00149-000009  
■品質/本体:中密度ウレタンフォーム、低密度ウレタンフォーム カバー:ポリエステル(裏面防水加工)

**③ サーティパッドPRO Ag**  

サーティパッドの銀制菌防水カバータイプ  
●イノアックリピング

400タイプ 600タイプ 800タイプ

24cm 40cm 12cm 24cm 60cm 12cm 24cm 80cm 12cm

**964033**  
400タイプ **8,360円** 税抜7,600円  
600タイプ **11,110円** 税抜10,100円  
800タイプ **13,970円** 税抜12,700円

■TAISコード (400)00357-000074、(600)00357-000073、(800)00357-000072 ■品質/カバー:ポリエステル100%、銀内添ウレタンラミネートによる防水・抗菌加工付 中材:ウレタンフォーム ■重量/(400)230g、(600)350g、(800)450g  
●防水、抗菌防臭カバーで清潔に保てます。

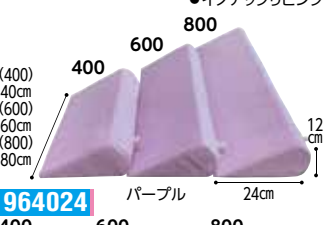
**④ 超通気サーティパッドカーリーナ**  

高い通気性と丸洗いが可能  
●イノアックリピング

400 600 800

400 40cm 60cm 80cm 12cm 24cm 39cm

**964024** パープル  
400 **9,240円** 税抜8,400円  
600 **12,320円** 税抜11,200円  
800 **15,400円** 税抜14,000円

■TAISコード (400)00357-000120、(600)00357-000121、(800)00357-000122 ■品質/中材:ポリウレタンフォーム(高通気タイプ) 中カバー:ポリエステル100% 外カバー:綿82%、ポリエステル18% ■重量/(400)270g、(600)400g、(800)540g  
●3次元網目構造の特殊フォーム使用で通気性があります。

**⑤ Tetote あんしん息吹クッション**  

通気性に優れた無膜ウレタンで蒸れにくい  
●丸田シャツ

12cm 10.5cm 24cm 50cm

**144108**  
**8,360円** 税抜7,600円

■品質/クッション材:無膜ウレタンフォーム カバー:ポリエステル100%  
●クッション材とカバーを分離して共に丸洗いが可。

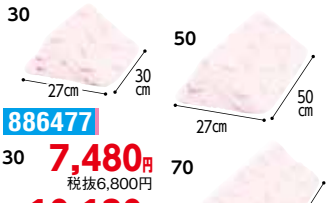
**⑥ 洗えるフィット三角柱クッションII**  

適度な反発力と体のカーブに沿う形状で安定  
●大阪エンゼル

30 50 70

27cm 30cm 50cm 27cm 70cm 27cm

**886477**  
30 **7,480円** 税抜6,800円  
50 **10,120円** 税抜9,200円  
70 **14,520円** 税抜13,200円

■TAISコード 01102-000025  
■品質/外カバー:綿70%、ポリエステル30%(スムーズニット) 中カバー:ポリエステル100% その他綿70%、ポリエステル30% 中身:ポリウレタンフォーム  
■カラー/パープル、ベージュ

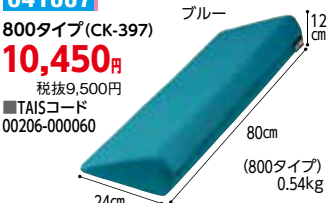
**⑦ フィットサポート 800/400タイプ**  

30度側臥位をキープ  
●ケープ

ブルー

800タイプ(CK-397) **641007**  
**10,450円** 税抜9,500円  
■TAISコード 00206-000060

400タイプ(CK-396) **6,380円** 税抜5,800円  
■TAISコード 00206-000059

■品質/本体:超通気高弾性ポリウレタンフォーム、カバー:ドライメッシュ(吸湿・速乾)ポリエステル

**⑧ ライトターン**  

表面防水、寝返り助別に  
●アイ・ソネックス

13cm 39cm 43cm

**448043**  
**28,600円** 税抜26,000円

■TAISコード 00149-000017  
■品質/本体:高密度ウレタン複合材、(芯材)ポリプロピレン樹脂、表地:ポリウレタンソフトレザー

**⑨ 体位回転マクラ**  

簡単に要介護者の寝返り助が可  
●高田ベッド製作所

**602827**  
**20,900円** 税抜19,000円

■カラー/白・クリーム・アイボリー・スカイブルー・ライトブルー・メディブルー・ピンク・レッド・イエロー・オレンジ・ライトグリーン・ライムグリーン・抹茶・メディグリーン・グレー・ライトブラウン・茶・黒  
※TAISコードは取得しておりません。

**⑩ ディスポにぎって 6個入り**  

ゼオライトで手のひらの汗や湿気を吸収、拘縮を予防  
●三恵

**581104** **1,936円** 税抜1,760円

■サイズ/11×11.5×3.5cm  
■素材/生地:ポリエステル、ポリエチレン 中材:ポリエステル綿、緑茶・ゼオライト  
■重量/23g/個

**⑪ ビーズプーチハンド**  

指の圧迫、ムレ防止に。手を開いても落ちない形  
●ビジョントピラ

**919001** **880円** 税抜800円

■サイズ/12×13cm  
■素材/生地:綿75%、ポリエステル25%(パイル) 中材:発泡ポリスチレンビーズ  
■重量/20g  
●中身は大ききさの違うビーズなので、手にフィットしやすいです。

**⑫ ミラクルグリップ 40S**  

三次元に不安定に動く高反発力で脳に刺激。面ファスナーで取り外しがラク  
●ホホワイトサンズ

40S (2個入り)

**823057** **6,050円** 税抜5,500円

■素材/カバー材:ポリエステル100%、芯材:ポリエチレン100%  
■サイズ/直径4×12cm  
●このグリップは握っているだけで24手指の運動が始まり、運動は拘縮、片麻痺を軽減。世界で初めて症例が認められ特許取得。

**⑬ Curaria ハンドリリース(セット)**  

空気を利用して手や指の拘縮予防  
●ハイビックス

カバー開口部から空気がいれます。

**595005** **4,563円** 税抜4,148円

■サイズ/本体:約W17×H12×D9cm  
ハンドポンプ:W4×H4×D11cm  
■素材/エアバッグ:P.U. カバー:ポリエステル100%  
■セット内容/本体、ハンドポンプ  
●指のループで安定感UP、湾曲状態で通気性UP。

**⑭ ピタ・握り棒**  

オーガニックコットンカバーのハンドグリップ  
紐タイプ  
●ファンディーナ

長さ45cm ×直径2cm

俵タイプ 斜俵タイプ

8.5cm 直径5cm 10cm 直径4cm

**976046**  
**3,850円** 税抜3,500円

■素材/熱可塑性エラストマー、綿100%(オーガニックコットン)  
●握力のリハビリや拘縮予防に効果的。  
●洗えるので清潔に使えます。

**⑮ 通気ビーズスティック**  

通気ビーズの細かい粒子が優しくフィット。手のひらのただれの改善や変形防止に  
●大阪エンゼル

A 2.5cm 13cm  
B 12.5cm  
C 11cm

**886383**  
**1,320円** 税抜1,200円

■素材/側地:ポリエステル100%(鹿の子 制菌加工) 中身:熱可塑性エラストマー(通気ビーズ)  
■重量/A:約16g、B:約30g、C:約46g

**⑯ フワットガード 冬用**  

かかとや床ずれ、尖足を予防  
●三恵

**581105**  
**16,500円** 税抜15,000円

■材質/表地:ポリエステル 芯材:ポリウレタン、ナイロン、ポリエステル  
●尖足を予防するとともに、ふくらはぎから踵までの体圧を分散できるので踵痛を予防できます。



① ナーシングラッグシリーズ 通気性と吸湿性に優れ、床ずれを防ぎます

ナーシングラッグ

イエロー

一匹物 **2507**  
42,900円 (一匹半物) 約65×95cm  
税抜39,000円 約65×130cm

一匹半物 **2654**  
59,400円 (二匹物) 約65×180cm  
税抜54,000円

二匹物 **2650**  
85,800円  
税抜78,000円

■TAISコード 二匹物:00076-000003  
■材質/表面:シープスキン

かかとあて(2ヶ1組)  
ひじあて(2ヶ1組)

円座 厚型/薄型

厚さ 約8.5cm  
φ約36cm

厚型 **2508**  
15,950円 税抜14,500円

薄型 **2509**  
15,950円 税抜14,500円

■TAISコード (厚型) 00076-000009 (薄型) 00076-000010

② 洗える通気タイプ 2種類のクッション材がやさしく患部を保護

尖足防止プロテクター (2ヶ1組)

ブルー(1661) ひじ用

グリーン(1663) かかと用

ひじ用(1個入) **1661**  
886437  
4,730円 税抜4,300円

かかと用(1個入) **1663**  
886424  
6,050円 税抜5,500円

■材質/表地:ポリエステル100%(パイル) 裏地:綿70%、ポリエステル30%(抗菌防臭加工) 中身センター:熱可塑性エラストマー(通気ビーズ) 両サイド:ポリエステル(ファイバー)

③ 床ずれ防止 ムートンマットレス 体圧分散・床ずれ防止に

ベージュ

約90cm  
約65cm

**121302**  
24,200円 税抜22,000円

■材質/羊毛100%  
●汗による不快感を軽減。  
●抜群の保温性。

④ スライディンググローブ(2枚組) ポジショニング・背抜きに。スムーズにずれを解消

約19.5cm  
約50cm

**886544**  
1,980円 税抜1,800円

■材質/ポリエステル 100%(タフタ 撥水加工)

⑤ 移座えもんグローブ(2枚入) 手袋状に縫製され体の下に差し込んで上下左右で移動助

約50cm  
約19cm  
50cm

**775111**  
2,200円 税抜2,000円

■TAISコード 00229-000049  
■材質/ナイロン  
●グローブの中で指が分かれて、ホールド感があります。(親指をグローブから出して使用する事も可能です。)

⑥ スライディンググローブ(2枚組) 表面は滑りやすく裏面は滑りにくい素材のグローブ

48.5cm  
20.5cm

**646075**  
3,300円 税抜3,000円

■TAISコード 00076-000031  
■材質/ナイロン100%

⑦ 介助補助手袋 ハーティグローブ 使い捨てタイプ。50枚入り。感染症対策にも

50cm  
24.5cm

**664075**  
6,050円 税抜5,500円

■サイズ/フリーサイズ(幅24.5×長50cm)  
■材質/ポリエチレン

⑧ 体位変換補助パッド 体位変換や身体の移動に便利

115cm  
68cm

**634001**  
4,290円 税抜3,900円

■カラー/クリーム、ピンク、グリーン、サックス  
■材質/ポリエステル76%、ナイロン24%  
●吸汗速乾性があり、蒸れにくく、シワになりにくい。  
●洗濯可

⑨ 介助らくらくシート 耐久性の高い丈夫な生地、筒状で一方方向に滑ります

73cm  
70cm  
73cm  
120cm

**646074**  
S 3,300円 税抜3,000円  
M 6,600円 税抜6,000円

■TAISコード 00076-000030 ■TAISコード 00076-000044  
■材質/ナイロン

⑩ 移乗シート 体位変換、身体移動に便利なスライディングシート

S 2,970円 税抜2,700円  
L 4,070円 税抜3,700円

■カラー/ピンク、ブルー  
■サイズ/S:75×75cm L:75×120cm  
■材質/ナイロン100%

⑪ トランスファーシート 薄手で引き込みやすい、筒状スライディングシート

S 70cm  
73cm  
120cm  
M 73cm  
180cm  
L 73cm  
180cm

**646087**  
S 3,850円 税抜3,500円  
M 7,700円 税抜7,000円  
L 9,350円 税抜8,500円

■TAISコード 00076-000045  
■TAISコード 00076-000046  
■材質/ナイロン

⑫ トランスファーシート フラット 折って重ねて使う1枚タイプ。上下左右斜めにも移動可能

S 142cm  
94cm  
188cm  
L 142cm

**646082**  
S 4,950円 税抜4,500円  
L 8,250円 税抜7,500円

■TAISコード 00076-000048 ■TAISコード 00076-000049  
■材質/ナイロン

⑬ 移座えもんシート(BLACK) ナイロンに特殊コーティングしたスライディングシート

(S) 45cm (M) 75cm (ML) 75cm (L) 145cm  
(S) 60cm (M) 75cm (ML) 120cm (L) 90cm

**775075**  
S 2,750円 税抜2,500円  
M 3,300円 税抜3,000円  
ML 6,050円 税抜5,500円  
L 8,250円 税抜7,500円

■TAISコード 00229-000060 ■TAISコード 00229-000041  
■TAISコード 00229-000042 ■TAISコード 00229-000043  
■材質/ナイロン  
●S・M・MLサイズは頭側へ、Lサイズは横への移動に

⑭ 移座えもん ローラ 摩擦を軽減し、少ない力で移動・移乗

ROLA-1000 100cm  
ROLA-1800 180cm

**775114**  
ROLA-1000 55,000円 税抜50,000円  
ROLA-1800 87,450円 税抜79,500円

■TAISコード (1000) 00229-000057 (1800) 00229-000058  
■材質/ボード:芯材PP、ウレタン カバー:ナイロン ハンドル:ナイロン 外布:ナイロン  
●耐荷重/100kg

① ラクラックス®

抱き上げないで「らく」な力でスムーズに移乗できます



ミニ 80×62cm **645002** **28,160円** 税抜25,600円  
レギュラー 180×55cm **645005** **55,000円** 税抜50,000円  
ラージ 180×72cm **645008** **66,000円** 税抜60,000円  
ミニ・ロールスキュー 120×40cm **645032** **35,640円** 税抜32,400円

■TAISコード 00238-000006 ■TAISコード 00238-000001 ■TAISコード 00238-000004 ■TAISコード 00238-000010

■材質／(ミニ、ラージ) ローリングシート、マット：ポリエステル100% (テイジンのセルガード) クッション材：合成繊維 (ポリエステル) 100% (テイジンのエルク) (レギュラー、ミニ・ロールスキュー) ローリングシート、マット：ポリエステル100% (テイジンのセルガード) クッション材：合成繊維 (ポリエステル) 100% (テイジンのエルク) ボード：ポリプロピレン

② イージーグライド

座ったままの姿勢で滑って移乗できる



SS **331073** **27,500円** 税抜25,000円  
S **29,700円** 税抜27,000円  
M **33,000円** 税抜30,000円  
L **41,800円** 税抜38,000円

■TAISコード 00170-000568 ■TAISコード 00170-000570 ■TAISコード 00170-000569 ■TAISコード 00170-000571

■材質／ポリエチレン ■耐荷重／135kg

③ バイキングボード

使いやすさを追求した新しい形状



●ラックヘルスケア

**331491**  
M **32,780円** 税抜29,800円  
L **40,480円** 税抜36,800円

■TAISコード (M) 00245-000242、(L) 00245-000243

■材質／ポリエチレン ■耐荷重／160kg

④ 楽々健 スライディングボード

座った姿勢で「らくらく」移乗



●楽々健

**368214**  
**15,980円** 税抜14,528円

■TAISコード 01809-000012

■材質／本体：PE 表面滑り止めゴム：シリコン

■重量／1.66kg ■耐荷重／85kg

●四隅に滑り止めゴム付き。

⑤ フローボード

多様な座位移乗を補助します。

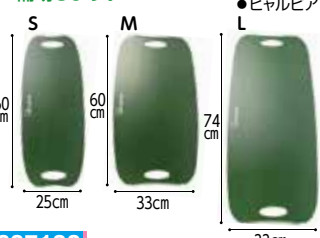

●ヒャルピア

**637130**  
S **23,100円** 税抜21,000円  
M **25,080円** 税抜22,800円  
L **35,200円** 税抜32,000円

■TAISコード (S) 01624-000027、(M) 01624-000028、(L) 01624-000029

■材質／ポリエチレン ■耐荷重／150kg

⑥ イージーロール45

軽い力で水平に滑らせるだけで、楽々安心移乗



●アピリティーズ・ケアネット

**841310**  
**40,150円** 税抜36,500円

■TAISコード 00249-000154

■材質／ナイロン、PP、TPU ■重量／2.5kg

⑦ のせかえくん スライド

寝た状態のままスライド移乗できるボードです



●タカノ

**547337**  
**61,600円** 税抜56,000円

■TAISコード 00297-000119

■材質／ナイロン、ポリプロピレン、ポリエチレン

■重量／2kg

●じばら形状で、ストレッチャーやティルトリクライニング車いすへの移乗が行えます。

⑧ 移乗ボード のせかえくん

らくらく水平移乗



●タカノ

**547002**  
M **30,800円** 税抜28,000円

■TAISコード 00297-000045

■重量／900g

●ベッドから引き寄せただけで、楽に簡単に安全に移乗可能。

●災害時には持ち上げられることも可能。

⑨ フレックスボード

寝た状態のまま持ち上げずに移乗するためのボード



●ラックヘルスケア

**331230**  
**69,300円** 税抜63,000円

■TAISコード 00245-000151

■重量／1.9kg ■耐荷重／160kg

■材質／ポリエチレン、ポリエチレンフォーム、ポリエステル

⑩ 介助シート TB-981

8か所取っ手付きの移乗介助シート



●高田ベッド製作所

**602028**  
**16,280円** 税抜14,800円

■材質／表面：ナイロン 裏面：PVC (塩化ビニル樹脂) 加工

⑪ キャリーベルト

どの方向からつかみやすい9個の持ち手付き介護ベルト



●ダイヤ工業

**367101** **13,200円** 税抜12,000円

■TAISコード 01109-000005

■サイズ(ウエスト)／フリー (60~120cm)

■耐荷重／120kg

●ベッドや車いすなど近距離の移乗をサポート。

⑫ テイコブ移乗用 介助ベルト

体格を問わず1つで対応



●幸和製作所

**306486**  
**23,650円** 税抜21,500円

■TAISコード 00030-000142

■サイズ(ウエスト)／フリー (約60~130cm)

■耐荷重／約100kg

縦横の取っ手のループサイズは用途に合わせた仕様

●縦は介助者が掴みやすい大きなループ

●横は介助の際に力が入りやすいジャストサイズのループ

⑬ フレキシベルト ハグ

横ハンドルをつかむとスライドし、しっかりウエストを保持できる



●パラマウントベッド

**627427**  
**25,300円** 税抜23,000円

■TAISコード (S) 00170-000693、(M) 00170-000694、(L) 00170-000705

■サイズ(ウエスト)／S: 60~100cm、M: 70~120cm、L: 100~160cm

⑭ リフティ・ピーヴォ

てこの原理で起立・移乗助が楽に。腰痛リスクを軽減



●エナジーフロント

**505304** **33,000円** 税抜30,000円

■TAISコード 01652-000005 (インディゴ)

■TAISコード 01652-000006 (他の色)

■サイズ／座面40×30、背面40×30、膝帯14×114cm

■材質／本体：綿100% 滑り止め素材：ビニルレザー

クッション材：ラテックスフォーム

■サイズ(ウエスト)／S: 60~100cm、面ファスナー：ポリエステル、プラスチックバックル

**①おんぶらっく**  
階段昇り降りを安全に。両手もフリーに  
●ハッピーおかわ



※立ち座りの際に高い位置に座る椅子などがあると楽におこなえます。  
※子供用もごさいます。

**838014 22,000円**  
税抜20,000円

■材質/外部カバー:難燃ポリエステル  
内部布:ポリエステル  
パツプル:ポリアセタール  
■重量/約800g ■耐荷重/150kg

**②座式介助シート**  
身体に負担の少ない理想的なカタチ  
●高田ベッド製作所



**602545 19,800円**  
税抜18,000円

■材質/ナイロン100% 裏:PVC(塩化ビニル)加工  
■カラー/ブルー、グリーン、エンジ、ブラック  
■重量/1kg ■耐荷重/100kg

**③ライザー ベース (Rizer BASE)**  
トイレ介助や立位介助の負担を軽減する立位介助補助具  
●ラックヘルスケア  
**NEW**



**331545 217,800円**  
税抜198,000円

■TAISコード 00245-000254 54cm 63cm  
■重量/11.3kg ■耐荷重/170kg  
■材質/スチール、アルミニウム、プラスチック、TPR  
●北欧の介護現場で数多く使われている立位補助機器です。  
※ハンドルフレームを握れない方や立ち上がろうとしない方、立位姿勢が取れない方には使用しないでください。

**④介護リフト スマイルCタイプ S/M**  
スリング・電源不要なので簡単に移乗も出来る負担軽減  
●ウェルパートナーズ

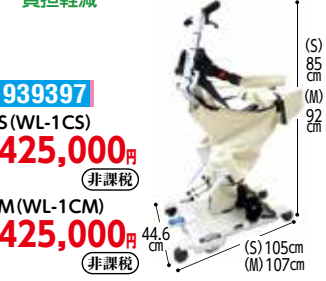

**939397 S(WL-1CS) 425,000円**  
税抜400,000円 (非課税)

**M(WL-1CM) 425,000円**  
税抜400,000円 (非課税)

■TAISコード (S) 01009-000041 (M) 01009-000042  
■材質/アルミ、スチール塗装メッキ処理  
■カラー/ホワイト、ブルー  
●骨粗しょう症・内臓皮膚疾患等の方や前傾姿勢の取れない方は医師・リハビリ専門家・理学療法・作業療法士にご相談下さい。

**⑤スカイリフトiR**  
排泄・入浴時の介護負担を軽減できる立位式リフト  
●アイ・ソネックス  
**NEW**



**448219 680,000円**  
税抜640,000円 (非課税)

■TAISコード 00149-000066  
■重量/43kg ■耐荷重/100kg  
■適応対象者/身長:145~180cm 体重:100kg以下  
■適応環境/車いす(前輪外幅):580mm以下  
ベッド(ボトムフレーム下高):65mm以上  
●介護力の軽減だけではなく立位訓練にも使用可能。  
●挟み込みを防止する停止センサー付で安全に使用可能。

**⑥かーるくんKH-3B 丸ベルト使用タイプ (デラックスキャスター)**  
●早川テクノエイト研究所



**596003 438,000円**  
税抜410,000円 (非課税)

■TAISコード 01141-000002  
■重量/17kg ■耐荷重/90kg  
●シングルキャスタータイプ、ショートサイズタイプ、脇当て使用タイプもあります。

**⑦Hug L1**  
移動サポートロボット。ボタン2つで簡単操作  
●FUJII



**928101 980,000円**  
税抜920,000円 (非課税)

■TAISコード 01666-000002  
■重量/30kg ■耐荷重/100kg

**⑧HugT1-02**  
準備・操作が簡単でらくらく介護  
●FUJII



**928104 1,080,000円**  
税抜1,020,000円 (非課税)

■TAISコード 01666-000003 ■重量/35kg  
■耐荷重/100kg

**⑨独立宣言 ムーブ**  
スムーズな移動性と超低床タイプの独立宣言  
●コムラ製作所



**552366 428,000円**  
税抜400,000円 (非課税)

●走行性に優れたキャスターで楽々移動  
●床からの座面高さ(先端部分)は移乗しやすい15.5cm  
●場所を選ばず昇降できるバッテリー仕様

■重量/39kg ■TAISコード 00088-000025  
■耐荷重/100kg ■カラー/本体:グレー、シート色:紺

**⑩かるがる® サテライト標準セット**  
ベッドから車いすなどへの移乗をサポート。組み立て式で必要な場所に設置が可能  
●竹虎



**920405 760,000円**  
税抜710,000円 (非課税)

■TAISコード 00110-000118  
■重量/リフト本体:約7.6kg ■耐荷重/150kg  
■セット内容/リフト本体(ハンドコントロール付)、バッテリー充電器、レール2.5m、脚台2本、ポール2本、ハンガー(幅45cm)、トrolley、アジャスタブルバンパー 2個、組立部品セット

**⑪かるがる® スリングショート**  
かるがる® スリング  
シートがスリングに早変わり  
●竹虎



**920575 スリングショート 41,800円**  
税抜38,000円

**920522 スリング 52,800円**  
税抜48,000円

■シートサイズ/118×90cm ■シートサイズ/138×90cm  
■TAISコード 00110-000133 ■TAISコード 00110-000131 (共通)  
■材質/ナイロン、ポリエステル ■耐荷重/150kg

**⑫つるべー F2Rセット**  
脱衣場から浴室へ。トイレにも  
●モリロー



**775024 619,000円**  
税抜580,000円 (非課税)

■TAISコード 00229-000016 ■耐荷重/100kg  
●操作が簡単で、軽く押すだけでスムーズに移動できます。アーム、モーターを外せば、家族の方の入浴にも邪魔になりません。床や壁にビスやボルトを使用せずに組立できる仕様もごさいます。  
●価格に吊り具・設置費用は含まれません。

**⑬スリングシート パオメッシュブルー**  
入浴・ベッド・車いす用スリングシート  
●モリロー



**775040 フルサイズ 70×140cm 52,800円**  
税抜48,000円

**ハーフサイズ 70×100cm 42,900円**  
税抜39,000円

■TAISコード(フル)00229-000025、(ハーフ)00229-000024  
■耐荷重/140kg  
●シートタイプのため、浴槽の中での浮力でお尻がずり落ちる危険はありません。  
●メッシュ地のため水はけがよく乗り心地がよいです。

**⑭床走行式リフト ミクニマイティライトⅢ MLT-Ⅲ**  
低床ベッドでも使える脚高さ61mm  
●ミクニライフ&オート



**766102 439,000円**  
税抜400,000円 (非課税)

■TAISコード 00139-000027  
■重量/34.5kg ■耐荷重/165kg  
●6輪で小回りがききます。

①フドー®ねまき A/B/C/D

「介護する側、される側のお互いが、快適に生活できる環境をつくりたい」という想いから開発



●竹虎



前身ごろが取り外せ寝たきりの方に最適



ファスナーが開く方向

- 首元→両足首
- 股部分(右足首→左足首)

厚手/スリーシーズン

920558

15,620円

税抜14,200円

【厚手】

- 綿68%、ポリエステル32%

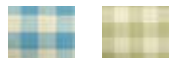

チェックブルー チェックベージュ

【スリーシーズン】

- 綿100%



ピンク 青★

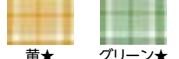

黄★ グリーン★

- 綿68%、ポリエステル32%



さくら 空★



からし★ うぐいす★

(★は3L対応カラー)



使いやすくシンプルなスタンダードタイプ



ファスナーが開く方向

- 首元→右足首
- 股部分(右足首→左足首)

厚手/スリーシーズン

920523

10,450円

税抜9,500円

【厚手】

- 綿68%、ポリエステル32%

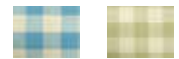

チェックブルー チェックベージュ

【スリーシーズン】

- ポリエステル65%、綿35%



ピンク ブルー★

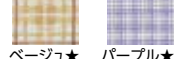

ベージュ★ パープル★

- 綿68%、ポリエステル32%



さくら 空★



からし★ うぐいす★

(★は3L対応カラー)



腕に袖を通しにくい方に最適

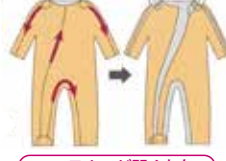

ファスナーが開く方向

- 両肩→両袖口
- 右足首→首元
- 股部分(右足首→左足首)

スリーシーズン

920559

12,980円

税抜11,800円

【スリーシーズン】

- ポリエステル65%、綿35%



ピンク ブルー

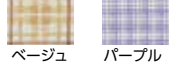

ベージュ パープル

- 綿68%、ポリエステル32%



さくら 空



からし うぐいす



つなぎねまきに見えないセパレート風デザイン

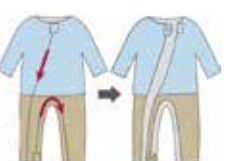

ファスナーが開く方向

- 首元→右足首
- 股部分(右足首→左足首)

スリーシーズン

920560

11,330円

税抜10,300円

【スリーシーズン】



紅



紺

- 上着部分: ポリエステル65% 綿35%
- ズボン部分: ポリエステル65% 綿35%
- メッシュ部分: ポリエステル81% ポリウレタン19%

●フドー®ねまきシリーズ サイズ表(全タイプ共通)(cm)

サイズ	身長	胸囲	ヒップ
S	140~155	80~88	82~90
M	150~165	88~96	87~95
L	160~175	96~104	92~100
LL	170~180	104~112	97~105
3L	180~190	112~120	102~110

※3LはA、Bの★印のみ

表から見えない ご本人では開けにくいアイデアホック



■対象/全シリーズ



■外し方

ホックの裏側に指を添え、あまぶたの下のホックの上に指を入れ込み、爪を立てるようにして中央部を押してください「パチッ」と音がして外れます。



■閉じ方

あまぶたの上からホックのフチを両手で「パチッ」と音がするまで押します。

在

**タッチホックでしっかりロック!**

タッチホックは認知症のお年寄りの方へは、ほぼ開くことは出来ません。

**タッチホックの取扱いと注意点**

- タッチホックのはずし方
 

指先でタッチホックの真ん中を押すと、パチッとロック解除され開くことができます。
- 更にしっかりロック
 

ヒモをタッチホックに掛けてロックしてください。更に開くことが困難になります。不要と感じたら切ってご使用ください。
- ヒモについての注意点
 

ヒモをタッチホックに掛けずに、カバからみ出すと容易に開くことが出来るようになりますので、ご注意ください。

②テイコブ エコノミー上下続き服

綿100%でオールシーズン着られる

- 落ちついたプリント素材



※写真の柄は一例です。柄、色味が替わることがあります。

307020 S・M・L 8,910円 LL 10,230円

税抜8,100円

税抜9,300円

ピンク

●幸和製作所

■素材/綿100% 在

テイコブ 上下続き服 の特長

- ① 認知症のお年寄り向けねまきとして開発されました。
- ② オムツいじり等のいたずら防止のために、一人では開けにくいタッチホックを使用しています。
- ③ 安楽に過ぎて頂けるようアームホールや腰回りに十分なゆとりをもたせています。
- ④ ファスナーの金具が直接肌に触れないように肌にあたる部分はあて布が付いています。
- ⑤ 床ずれが出来難いよう縫製にもこだわりました。



サイズ	ヌードサイズ (cm)		
	身長	胸囲	股下
S	145~155	67~75	59
M	153~163	74~82	61
L	162~172	80~90	64
LL	170~180	87~97	66

①コンビネーション(フルオープン型) ファスナーオープン式(5038) 

部分開閉可能なファスナー 医療用チューブ等が差し込めます ●大阪エンゼル

オールシーズン



クレスト ブルーグレー  
クレスト ブラウン  
レーシーフラワー ローズピンク  
レーシーフラワー クリーム (cm)

サイズ	参考身長	参考胸囲	股下
S	148~158	80~90	59
M	156~166	86~96	62
L	164~174	92~102	64
LL	172~182	98~108	68

886209 S・M・L 14,080円 税抜12,800円 LL 15,180円 税抜13,800円

■カラー/クレスト(ブルーグレー、ブラウン)、レーシーフラワー(ローズピンク、クリーム) ■サイズ/S、M、L、LL ■素材/綿35%、ポリエステル65%(ツイル) 在

②コンビネーション(フルオープン型) プッシュホック式(5738TA) 

プッシュホックで、不潔行為を予防 ●大阪エンゼル

オールシーズン



ブロック サーマン  
ブロック グリーン  
ブロック ベージュ (cm)

サイズ	参考身長	参考胸囲	股下
S	148~158	80~90	58
M	156~166	86~96	60
L	164~174	92~102	62.5
LL	172~182	98~108	65
3L	172~182	104~114	66.5

886203 S・M・L・LL 10,560円 税抜9,600円 3L 11,660円 税抜10,600円

■カラー(サイズ)/ブロックサーモン(S~LL)、ブロックグリーン(S~3L)、ブロックベージュ(S~3L) ■素材/綿35%、ポリエステル65% 在

③コンビネーションII(フルオープン型) (5638A) 

プッシュホック型。ウエスト、裾にゴムのない シンプルでスッキリスリムなタイプ ●大阪エンゼル



リーブブルー  
チドリグリーン  
チドリベージュ (cm)

サイズ	参考身長	参考胸囲	股下
S	148~158	80~90	59
M	156~166	86~96	61
L	164~174	92~102	63.5
LL	172~182	98~108	66
3L	172~182	104~114	67.5

886560 S・M・L・LL 8,910円 税抜8,100円 3L 10,230円 税抜9,300円

■カラー(サイズ)/リーブピンク(S~LL)、リーブブルー(S~3L)、チドリグリーン(S~3L)、チドリベージュ(S~3L) ■素材/綿35%、ポリエステル65%(ツイル) 在

④コンビネーション(フルオープン3本ファスナータイプ) (5819) 

着替えの負担を軽減する 3本ファスナータイプ ●大阪エンゼル



ピンク  
ブルー  
プッシュホック

胸元ファスナーに手を入れてしまう方には引き手を固定させる工夫が施してあります。

886644 S・M・L 10,780円 税抜9,800円 LL 11,880円 税抜10,800円

サイズ	参考身長	参考胸囲	股下
S	148~158	80~90	58
M	156~166	86~96	60
L	164~174	92~102	62.5
LL	172~182	98~108	65

■カラー/ピンク、ブルー ■サイズ/S、M、L、LL ■素材/綿50%、ポリエステル50% 在

⑤コンビネーション(後開き) (5731N) 

後ろ開きのつなぎタイプ ●大阪エンゼル



キューブブルー  
キューブグリーン  
キューブピンク (cm)

サイズ	参考身長	着丈	股下
S	138~148	117	53
M	148~162	131	62
L	160~172	136	65
LL	170~180	147	67

886575 S・M・L・LL 8,250円 税抜7,500円

■カラー/キューブブルー、キューブピンク、キューブグリーン ■サイズ/S、M、L、LL ■素材/綿35%、ポリエステル65% 在

⑥竹虎®介護ねまき 

ご本人では開けにくい 表から見えないアイデアホック採用 ●竹虎



グリーン  
ブルー

920359 8,580円 税抜7,800円

サイズ	M	L
身長	150~165	160~175
胸囲	88~96	96~104
ヒップ	87~95	92~100

■カラー/グリーン、ブルー ■サイズ/M、L ■素材/ポリエステル65%、綿35% 在

⑦ソフトケア®ねまき 

両袖を通さなくても着替えが簡単にできる 両腕ファスナーを採用 ●竹虎



だいたい

厚手 920019  
薄手 920011  
スリーシーズン 920020

S・M・L・LL 8,030円 税抜7,300円

■カラー/厚手(赤、紺、黄)、薄手(ピンク、ブルー) スリーシーズン(むらさき、だいたい、みどり) ■サイズ/S、M、L、LL ■素材/厚手(綿68%、ポリエステル32%)、薄手(綿100%)、スリーシーズン(綿100%) ●この商品はアイデアホックは付いておりません。 在

⑧ソフトケア®ねまき 両開きファスナー 

カテテルをつけたままでも 介護のしやすい両開きファスナー 部分開閉も可能 ●竹虎



ブルー

胸元部分  
股部分

厚手 920049  
薄手 920050  
スリーシーズン 920048

S・M・L・LL 8,800円 税抜8,000円

■カラー/厚手(赤、紺、黄)、薄手(ピンク、ブルー) スリーシーズン(むらさき、だいたい、みどり、ピンク、ブルー、グリーン) ■サイズ/S、M、L、LL ■素材/厚手(綿68%、ポリエステル32%)、薄手(綿100%)、スリーシーズン(綿100%)、(ポリエステル65%、綿35%) ●この商品はアイデアホックは付いておりません。 在

⑨フドー®ボディースーツ 

普段着としてご使用いただける素材と デザイン。股部分にアイデアホック付き ●竹虎



ご本人では開けにくい アイデアホック

920063 13,200円 税抜12,000円

サイズ	S	M	L
身長	140~155	150~165	160~175

■カラー/水色、グレー ■サイズ/S、M、L ■素材/綿100%(スウェット生地) ●フドーズボンとフドーボディースーツを併用してご使用できます。 ●ズボンを履けばホックは隠れます。 在

⑦・⑧ソフトケア®ねまき共通カラー ●ソフトケアねまき両開きファスナー スリーシーズン(下記3色のみ) スナップボタンタイプ(他は面ファスナータイプ)

●厚手(ネル地)



赤 紺 黄

●薄手(サッカー地)



ピンク ブルー

●スリーシーズン(ブロード地)



むらさき だいたい みどり

(共通)

サイズ	S	M	L	LL
身長	140~155	150~165	160~175	170~180
胸囲	80~88	88~96	96~104	104~112
ヒップ	82~90	87~95	92~100	97~105

首元のファスナーの金具部分を覆うあまぶたをスナップボタンで留めます。

⑩フドー®ズボン 

ウエスト部のアイデアホックでおむつじりに対応。トレーニングパンツ風のデザイン ●竹虎



920026 11,000円 税抜10,000円

サイズ	S	M	L
身長	140~155	150~165	160~175
胸囲	58~64	64~70	69~77

■カラー/水色、グレー ■サイズ/S、M、L ■素材/綿100%(スウェット生地) ●フドーズボンとフドーボディースーツを併用してご使用できます。 在

① 制菌介護用つなぎフルオープン

付属のフックキーを使ってファスナーを開閉



●丸昌



サイズ	着丈	ヒップ
S	126	110
M	130	115
L	138	125
LL	146	135

■カラー／ピンク、グリーン、ブルー、イエロー ■サイズ／S、M、L、LL  
 ■素材／制菌加工ポリエステル30%、綿70%  
 ■付属品／フックキー 2個

② セーフミトン®Ⅱ

両側に保護パッド入り  
つかみにくさを追求



●竹虎



肌に触れる生地には、クール感が感じられる素材を使用

920249 23,100円 (税抜21,000円)

サイズ	手首	手の長さ
フリー	13~22	14~20

■カラー／ブルー ※2枚入  
 ●先端ファスナー式で、手袋を外すことなく手の状態が確認できます。  
 ●ご本人では開けにくいアイデアホック付あまぶた(交換可能)

③ セーフミトン®Ⅲ

2層構造のパッドを採用  
甲側メッシュで高い通気性



●竹虎



920228 7,260円 (税抜6,600円)

サイズ	手首	手の長さ
フリー	13~20	14~19

■カラー／ベージュ ※2枚入  
 ●手の甲側は手の状態を確認可能で通気性の良いメッシュ地。(立体裁断)  
 ●物をつかみにくくする2層構造のウレタンパッド入り。  
 ●仕切りにより、手袋内部で手が回転しにくい。  
 ●ご本人では開けにくいアイデアホック付ストッパー(交換可能)

④ フード®てぶくろシリーズ

“身体を傷つける”“カテーテルを抜いてしまう”などの危険行為やおむついじりに、一時的に使用することで医療行為や介護をサポート



●竹虎



ダイヤルロック No.1 920417 ※2枚入  
 M 7,040円 (税抜6,400円) L 7,590円 (税抜6,900円)

ダイヤルロック No.2 920418 ※2枚入  
 M 9,460円 (税抜8,600円) L 10,010円 (税抜9,100円)

ダイヤルロック No.3 920419 ※2枚入  
 M 9,680円 (税抜8,800円) L 10,230円 (税抜9,300円)

ご利用者本人では開けにくい  
ダイヤルロック(DL)



ダイヤルロックの黒いフチをつまんで90度右に回すとロックがかり、元に戻すと解除できます。ロゴの向きで開閉状態が確認できます。

※ダイヤルロックタイプ以外の商品はアイデアホック(ご本人では取り外しにくい特殊な構造のホック)を採用しています。

■素材(共通)  
 [表地] 綿100%  
 [裏地] ポリエステル65%、綿35%  
 [縁取り・ベルト] ポリエステル100%  
 [メッシュ(DL No.2, DL No.3, No.2, No.3, No.5, 横入れ)] ポリエステル100%  
 [保護パッド(DL No.3, No.3)] ポリエチレン

あまぶたタイプ(★印)はカバーを下記3種類へ別途交換可能です

ベルトカバー(交換用)

920137 1,210円 (税抜1,100円)

ホックが上から見えない  
ブラインドカバー(交換用)

920416 1,210円 (税抜1,100円)

DLベルトカバー(交換用)

※ブルーのみ  
920420 1,210円 (税抜1,100円)



No.1 920001 ※2枚入  
 M 7,040円 (税抜6,400円) L 7,590円 (税抜6,900円)

No.2 920004 ※2枚入  
 M 9,460円 (税抜8,600円) L 10,010円 (税抜9,100円)

No.3 920056 ※2枚入  
 M 9,680円 (税抜8,800円) L 10,230円 (税抜9,300円)



No.5  
 2枚入 920111 8,800円 (税抜8,000円)  
 1枚入 920149 4,840円 (税抜4,400円)

No.6  
 2枚入 920136 6,380円 (税抜5,800円)  
 1枚入 920150 3,630円 (税抜3,300円)

横入れ 920501 ※2枚入  
 M 9,460円 (税抜8,600円) L 10,010円 (税抜9,100円)

	サイズ	カラー	甲側	手のひら側	あまぶた交換
ダイヤルロック No.1	M、L	ブルー	—	フェルト入り	—
ダイヤルロック No.2	M、L	ブルー	メッシュ(裏生地付き)	フェルト入り	—
ダイヤルロック No.3	M、L	ブルー	一部メッシュ	保護パッド入り	○
No.1	M、L	ブルー、ピンク、グリーン	—	フェルト入り	—
No.2	M、L	ブルー、ピンク、グリーン	メッシュ(裏生地付き)	フェルト入り	—
No.3	M、L	ブルー、ピンク、グリーン	一部メッシュ	保護パッド入り	○
No.5	M、L	ブルー、ピンク、グリーン	メッシュ	フェルト入り	○
No.6	M、L	ブルー、ピンク、グリーン	—	フェルト入り	○
横入れ	M、L	ブルー、ピンク、グリーン	メッシュ	フェルト入り	○



DL No.1、DL No.2 No.1、No.2 (cm)

サイズ	手首	手の長さ
M	14~20	14~18
L	15~21	18~22

DL No.3 No.3、No.5、No.6、横入れ (cm)

サイズ	手首	手の長さ
M	12~18	14~18
L	15~21	18~22

在

①フラット安心ミトン (2個入り) (1773)

甲側はメッシュ重仕立て、通気性に優れています。主に抜管防止対策に

●大阪エンゼル



約33cm  
約19cm

**886558**

2個入り **6,930円** 税抜6,300円

■カラー/手のひら側: サックス, 手の甲側: ホワイト  
■サイズ/フリー

在

②プライムフラットひらい手 (1794) (1795)

5本指に分かれた形状で、拘縮予防、通気性アップ

●大阪エンゼル



指先穴あり  
29cm  
17cm

**886367**

1個入り **7,920円** 税抜7,200円  
2個入り **14,850円** 税抜13,500円

■カラー/グリーン ■サイズ/フリー  
●ひまわりオープンでワンタッチ開き

在

③ソフトにぎっ手 (1792) (1793)

熱がこもりにくい特殊ビーズで手全体を保護します

●大阪エンゼル



約32cm  
約23cm  
約18cm

**886040**

1個入り **4,510円** 税抜4,100円  
2個入り **8,580円** 税抜7,800円

■カラー/ホワイト ■サイズ/フリー

在

④プライム 予防バンドII

1個入り(9604), 2個入り(9605)

カテーテルの引き抜きや自傷行為を予防

●大阪エンゼル



ピンク  
グリーン  
クリーム

**886535** **886517**

1個入り **6,380円** 税抜5,800円  
2個入り **11,550円** 税抜10,500円

■カラー・サイズ/ピンク(スモール:約11~16cm) グリーン(レギュラー:約14~20cm)、クリーム(ラージ:約20~26cm)  
■素材/表地: ポリエステル65%、綿35%、中心材: ポリエステル100%  
裏地(肌面): 綿100%、ヒモ: ポリエステル100%  
●抗菌・防臭・消臭加工

在

⑤まもっ手サラサラ (0653)

通気性、弾力性に優れた素材を使用

●特殊衣料



約18cm  
約31cm

**675002**

2枚入り **7,260円** 税抜6,600円

■カラー/グリーン  
■サイズ/フリー  
※片手 税別3,400円(直送)もございます。

在

⑥まもっ手タック付

甲部にタックを付け、圧迫感なし

●特殊衣料



約17cm  
約32cm

無地 (0655)  
チェック (0656)

**675023** **675284**

2枚入り **5,940円** 税抜5,400円

■カラー/ブルー無地、チェック  
■サイズ/フリー  
※片手 税別2,800円(直送)もございます。

在

⑦まもっ手ソフト(0657)

肌触りが柔らかいメッシュを使用

●特殊衣料



約17cm  
約32cm

グリーン  
ピンク

**675024**

2枚入り **6,600円** 税抜6,000円

■カラー/グリーン、ピンク  
■サイズ/フリー  
※片手 税別3,100円(直送)もございます。

在

⑧まもっ手ソフト プッシュボタン(0667)

本人では開けにくいプッシュボタンを採用。肌触りの柔らかいメッシュ素材

●特殊衣料



約16cm  
約32cm

グリーン  
グリーン  
ピンク

マジックベルト  
ボタン取り付け  
ボタンカバー

**675251**

2枚入り **5,940円** 税抜5,400円

■カラー/グリーン、ピンク  
■サイズ/フリー  
※片手 税別2,800円(直送)もございます。

在

⑨まもっ手チェック プッシュボタン(0652)

プッシュボタンを採用。肌触りのよいネル素材

●特殊衣料



約16cm  
約30cm

チェック

マジックベルト  
ボタン取り付け  
ボタンカバー

**675283**

2枚入り **4,620円** 税抜4,200円

■カラー/チェック  
■サイズ/フリー

在

⑩まもっ手指先オープン ノーマル/ストロービーズ

指先が開くので装着したまま手の観察が可能。プッシュボタンを採用

●特殊衣料



約32cm  
約16cm

ノーマル (0661)  
ストロービーズ (0662)

**675253** **675254**

2枚入り **6,820円** 税抜6,200円  
2枚入り **8,360円** 税抜7,600円

■サイズ/フリー  
※2枚入り  
●ストロービーズは、抜管や自傷行為を防止

在

⑪やすらぎパジャマ 紳士

優しい肌ざわりのスムーズ素材

●羽衣綿業



グレー  
ブルー

**122019** **5,390円** 税抜4,900円

サイズ	M	L
身長	165~175	175~185
胸囲	88~96	96~104
ウエスト	76~84	84~94

■カラー/ブルー、グレー  
■素材/綿100%  
※大きめボタン使用

在

⑫やすらぎパジャマ 婦人

優しい肌ざわりのスムーズ素材

●羽衣綿業



ピンク  
パープル

**122020** **5,390円** 税抜4,900円

サイズ	M	L
身長	154~162	154~162
胸囲	79~87	86~94
ウエスト	64~70	69~77

■カラー/ピンク、パープル  
■素材/綿100%  
※大きめボタン使用

在

⑬長袖パジャマ 紳士 通年用 (SB2727)

着心地のよいスムーズ素材

●グンゼ



グレー  
ブルー

**937049**

S・M・L **8,580円** 税抜7,800円

■カラー/ブルー、グレー  
■素材/綿100%

在

⑭長袖パジャマ 婦人 通年用 (TB2807)

着心地のよいスムーズ素材

●グンゼ



ピンク  
クリーム

**937103**

S・M・L **8,580円** 税抜7,800円

■カラー/クリーム、ピンク  
■素材/綿100%

在

⑮綿100%着替え楽らくゆったりパジャマ

スナップ釦で着替えやすい綿100%のゆったりパジャマ

ブルー系  
ピンク系

●セルヴァン

**394116** **5,720円** 税抜5,200円

サイズ	M	L-LL
バスト	79~87	86~101
ウエスト	64~70	69~85

■カラー/ピンク系、ブルー系  
■素材/身生地綿100%  
●パンツのウエスト・裾・袖口は総ゴム仕様で取替口付

在

紳士用					婦人用				
	S	M	L	LL		S	M	L	LL
チエスト	80~88	88~96	96~104	104~112	バスト	72~80	79~87	86~94	93~101
身長	155~165	165~175	175~185	175~185	身長	145~157	150~162	155~167	160~170
ウエスト	68~76	76~84	84~94	94~104	ウエスト	58~64	64~70	69~77	77~85
					ヒップ	82~90	87~95	92~100	97~105

グンゼ 参考サイズ表  
単位cm

### ①ワンタッチテープパジャマ(ハローキティ)

見た目は普通のパジャマでも、ワンタッチテープで開閉らくらく



●ウエルファン

10802  
6,380円  
税抜5,800円

- カラー／ピンク、モスグリーン
- 素材／ポリエステル80%、綿20%
- 着替えが簡単。飾りボタン付きです。
- めくり上がりにくい手口、足口ゴム入り。

サイズ	バスト	ウエスト	ヒップ	着丈	総丈
S	72~80	58~64	82~90	68	93
M	79~87	64~70	87~95	70	95
L	86~94	69~77	92~100	72	97

© 2024 SANRIO CO., LTD. APPROVAL NO. L647245



在

### ②簡単着替えパジャマ

ファスナーで全開にできるパンツ



●幸和製作所

紳士用 306855  
婦人用 306856  
10,230円  
税抜9,300円

- 両脇全開ファスナーで上から下へファスナーが開きます。
- カラー／(紳士用)ブルー (婦人用)ピンク
- サイズ／S、M、L、LL  
紳士用(胸囲)S80~88cm、M88~96cm、L96~104cm、LL104~112cm  
婦人用(胸囲)S72~80cm、M79~87cm、L86~94cm、LL93~101cm
- 素材／綿100%
- 上着は着替えやすい面ファスナーボタン



在

### ③やさしさパジャマ上衣(ワンタッチテープ・大きめボタン)・パンツ

上着は2種から。上下別、自由に組み合わせできる



上衣(ワンタッチテープ)

244699

上衣(大きめボタン)

244698

2,508円  
税抜2,280円

パンツ

244700

2,508円  
税抜2,280円



(上着) (cm) (パンツ) (cm)

サイズ	桁丈	バスト	着丈(前後)	サイズ	ウエスト	ヒップ	着丈	股下
S	73.5	72~80	67/74	S	58~64	82~90	90	60
M	76	79~87	69/76	M	64~70	87~95	92	62
L	78.5	86~94	72/79	L	69~77	92~100	94	64
LL	81	93~101	75/82	LL	77~85	97~105	96	66

- ケアファッション
- ワンタッチテープ着替えや検温時の開閉が簡単。留め違い防止の色付きワンタッチテープ。飾りボタン付き。
- 大きめボタンつかみやすい大きめのボタンとななめボタンホールでラクに留め外しができます。
- ウエスト調整ゴム
- カラー／サックス、パープル
- 素材／ポリエステル65%、綿35%
- 名札付き ●後ろ身頃長め
- 手口ゴム入り(取替口付き)

在

### ④婦人大きめボタン のびのびストレッチパジャマ

タテ・ヨコに伸びる素材で着脱カンタン!



●ケアファッション

247583

4,378円

税抜3,980円

- カラー／ピンク、パープル
- 素材／ポリエステル95% ポリウレタン5%

- アームホール部分が伸びて広がるので、腕が通しやすいです。
- つかみやすい大きめボタンとななめボタンホールで着脱ラクラク。

(対応サイズ) (cm)

サイズ	バスト	ウエスト	ヒップ	着丈	股下
M	79~87	64~70	87~95	70	65
L	86~94	69~77	92~100	72	66



在

### ⑤楽しく無地パジャマ(スムーズ)

紳士用(No.47) / 婦人用(No.92)

紳士用はハイピング処理、婦人用はエリに刺しゅうを入れたおしゃれなデザイン



●神戸生絲



- カラー／紳士用：ネイビー、グレー 婦人用：ローズ、パープル
- 素材／綿35%、ポリエステル65%

在

### ⑥楽しくパジャマ

紳士用 ペーズリー柄(No.805)

婦人用 花柄(No.905)

丸型マジック留めタイプで脱ぎ着しやすい



●神戸生絲

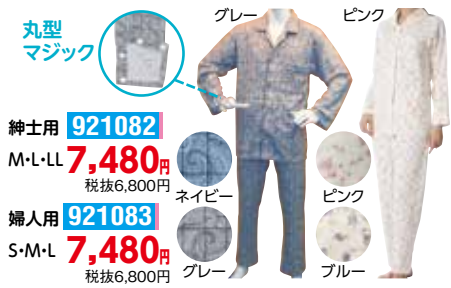

- カラー／紳士用：ネイビー、グレー 婦人用：ピンク、ブルー
- 素材／綿100%

在

### ⑦紳士 楽しくガーゼパジャマ

半袖(No.800)

夏も快適なガーゼ素材



●神戸生絲



- カラー／ネイビー、グレー
- 素材／綿100%
- 全面ガーゼ素材

在

### ⑧紳士 楽しくガーゼパジャマ

長袖(No.801)

着心地の良い綿100%ガーゼ使用



●神戸生絲



- カラー／ネイビー、グレー
- 素材／綿100%
- 全面ガーゼ素材

在

### ⑨婦人 楽しくガーゼパジャマ

半袖(No.900)

吸汗性に優れた薄手のガーゼ生地



●神戸生絲



- カラー／ローズ、パープル
- 素材／綿100%
- 全面ガーゼ素材

在

### ⑩婦人 楽しくガーゼパジャマ

長袖(No.901)

肌にやさしいガーゼ素材。かわいい花柄パジャマ



●神戸生絲



- カラー／ローズ、パープル
- 素材／綿100%
- 全面ガーゼ素材

在

#### 楽しくパジャマ共通ポイント

- ボタンの代わりに丸型マジック。 ●着脱が楽なラグラン袖で、袖口も広めに。 ●調整が簡単にできる、ウエスト調整ゴム。
- 足口ゴム入り(不要な時は抜くことができます) ●ズボンとは通常タイプ(両脇ファスナーなし)

#### 神戸生絲 参考サイズ表

単位cm

紳士用	S	M	L	LL
身長	155~165	165~175	175~185	175~185
胸囲	80~88	88~96	96~104	104~112
胴囲	68~76	76~84	84~94	94~104

婦人用	S	M	L	LL
身長	145~155	150~160	155~165	160~170
バスト	72~80	79~87	86~94	93~101
ヒップ	82~90	87~95	92~100	97~105
ウエスト	58~64	64~70	69~77	77~85



①患者衣(じんべい・パンツ・ガウン)

動きを妨げない、ゆったりとした作りでサラッと快適な着心地  
着替えがしやすく、診察時にも便利な前開き



●竹虎



じんべい  
**920534**  
**3,080円**  
税抜2,800円

パンツ  
**920535**  
**2,640円**  
税抜2,400円

ガウン  
**920536**  
**4,950円**  
税抜4,500円



生地アップ

●首廻り、袖口、パンツ裾のテープの色で  
サイズが見分けられます。



サイズ	S	M	L	LL	3L
身長	140~155	150~165	160~175	175~185	185~195
ウエスト	65~90	70~98	75~105	85~120	95~135

(cm)

■素材 / 綿50%、ポリエステル50%

●男女兼用

②スムーズ二部式ねまき  
紳士用 / 婦人用

スムーズ生地を使用した  
上着が打ち合わせデザインのパジャマ



●羽衣綿業



紳士用  
**122017**

婦人用  
**122018**  
**6,050円**  
税抜5,500円

■カラー / 紳士用:ブルー、グレー  
婦人用:ピンク、パープル  
■素材 / 綿100%

※写真の柄は一例です。柄の指定はできません。

③和の奏 ガーゼねまき 紳士用 / 婦人用

肌にやさしく  
ソフトな着心地



●ウエルファン



紳士用  
**489061**

婦人用  
**489062**  
**3,850円**  
税抜3,500円

LO **4,070円**  
税抜3,700円

■カラー / 紳士用:コン幾何柄 婦人用:コン花柄  
■サイズ / 紳士用:(身丈)M 140cm、L 145cm 紳士用(身幅)M-L 145cm、L 155cm  
婦人用:(身丈)M 130cm、L 135cm 婦人用(身幅)M-L 145cm、L 155cm  
■素材 / 綿100% ●全面ガーゼ素材  
※写真は柄の一例です。柄の指定は出来ません。

④テイコブ ガーゼねまき 紳士用 / 婦人用

裏面は吸湿、吸汗性に  
優れたガーゼを使用。  
肌にやさしく、  
さわやかな着心地



●幸和製作所



紳士用  
**307025**

婦人用  
**307026**  
**4,950円**  
税抜4,500円

■カラー / 婦人用はピンク、パープル、紺(Mのみ) 紳士は紺のみ  
■サイズ / 紳士用:(身丈)M 140cm、L 145cm (身幅)M-L 145cm  
婦人用:(身丈)M 130cm、L 135cm (身幅)M-L 145cm  
■素材 / 綿100% ●内側ガーゼ素材  
※柄が替わることがあります。

⑤おくみ付きねまき 紳士用 / 婦人用

お腹をしっかり巻けるおくみがついた、  
やわらかガーゼのあったかねまき



●幸和製作所



紳士用  
**306851**

婦人用  
**306852**  
**4,950円**  
税抜4,500円

■カラー / 紳士用:紺縦縞 婦人用:紺花柄  
■サイズ / 紳士用:(身丈)M 135cm、L 140cm (身幅)M-L 143cm  
婦人用:(身丈)M 125cm、L 130cm (身幅)M-L 143cm  
■素材 / 綿100%  
※写真の柄は一例です。柄の指定は出来ません。

⑥テイコブ 介護用ねまき  
紳士用 / 婦人用

袖の下部部分がホックで開閉。  
寝たまま着がえ助がしやすい



●幸和製作所



紳士用  
**307027**

婦人用  
**307028**  
**4,950円**  
税抜4,500円

■サイズ / (身丈)115cm (身幅)155cm  
■素材 / 綿100%  
※紳士用と婦人用は、同じ寸法です。  
※柄が替わることがあります。

⑦CHネマキプリント

吸汗性に優れたソフトな生地。  
一年中快適



●川本産業



紳士用  
**136212**

婦人用  
**136213**  
**2,178円**  
税抜1,980円

サイズ	M		L		LL	
	身長	裾まわり	身長	裾まわり	身長	裾まわり
紳士用	約165~170	約142	約170~175	約143	約170~175	約157
婦人用	約155~160	約142	約160~165	約143	約160~165	約157

(cm)

■素材 / 綿100%

⑧竹虎® ガーゼ寝巻き

背中上部にガーゼを使用



●竹虎



紳士用  
**920299**

婦人用  
**920298**  
**3,300円**  
税抜3,000円

■カラー / 紳士用:幾何学模様各種 婦人用:花柄模様各種  
■サイズ / 紳士用:(身丈) S 135cm、M 140cm、L 145cm (身幅) S-M-L 143cm、LL 155cm  
婦人用:(身丈) S 125cm、M 135cm、L 140cm (身幅) S-M 142cm、L 143cm、LL 155cm  
■素材 / 綿100% ●背中上部のみガーゼ素材  
※柄は選べません(写真はイメージです)

⑨イワツキ ガーゼおねまき

裏生地にガーゼ生地を使用。  
夏はさわやか、冬は暖かい



●イワツキ



紳士用  
**887079**

婦人用  
**887080**  
**3,608円**  
税抜3,280円

LL(紳士のみ)・LO  
**4,202円**  
税抜3,820円

サイズ(身長)	S	M	L	LL	LO
紳士用	160~165	165~170	170~175	175~180	170~175
婦人用	150~155	155~160	160~165	—	160~165

(cm)

■素材 / 綿100% ●裏面ガーゼ素材  
※LOサイズはLサイズの胴回り+10cm

⑩ケアねまき(5074)

胸元がはだけない内側ボタン付き



●大阪エンゼル



エンゼルサイズ表 (cm)

サイズ	着丈	胸囲
S	110	80~90
M	120	86~96
L	125	92~102
LL	130	98~108

**886194**  
S・M・L **7,590円** LL **8,470円**  
税抜6,900円 税抜7,700円

■カラー / モスグリーン、エンジ、ブルー  
■素材 / 綿100% 外側(ブロード)、内側(ガーゼ)

①リハビリネマキ

上衣に3本、ズボンに2本のファスナーで開閉自在のセパレートタイプ

●大阪エンゼル



グレー



ブラウン

886630  
14,080円  
税抜12,800円

サイズ	参考身長	参考胸囲	股下
S	148~158	80~90	52
M	156~166	86~96	55
L	164~174	92~102	59
LL	172~182	98~108	62

■カラー/グレー、ブラウン

■素材/ポリエステル95%、綿5%(空ジャージニット)

●状態に応じてゴムベルトを付け替えることにより、前からも後ろからでもオムツ換えができます。

在

②スクエアニット室内着

(衿付き前開きタイプ) (5101)

やわらかでボリューム感と軽さのある素材と編み方の室内着

●大阪エンゼル



グリーン

クリーム

ピンク

サックス

886151  
S・M・L 6,930円  
税抜6,300円  
LL 7,150円  
税抜6,500円

サイズ	S	M	L	LL
身長	148~158	156~166	164~174	172~182
胸囲	80~90	86~96	92~102	98~108

■カラー/グリーン、クリーム、サックス、ピンク

■素材/ポリエステル80%、綿20%(スクエアニット)

在

③スクエアニット裾リブ付き全開ズボン(5111)

全開式。ファスナーの開き口が自由に移動できてチューブの差し込みが便利

●大阪エンゼル

オリーブ

886154  
S・M・L 8,250円  
税抜7,500円  
LL 8,470円  
税抜7,700円

サイズ	S	M	L	LL
身長	148~158	156~166	164~174	172~182
ウエスト	66~76	74~84	82~92	90~100

■カラー/ネイビー、ブラウン、グレー、オリーブ

■サイズ/S~LL (Sはグレー、ネイビーのみ)

■素材/ポリエステル80%、綿20%(ニット)

在

④コーディネートウェアジャケット

着心地よい、動きやすい室内着ジャケット

●大阪エンゼル



ブルー

イエロー

ピンク

グリーン

886670  
5,940円  
税抜5,400円

サイズ	身長	バスト
S	145~155	73~83
M	155~165	77~87
L	165~180	85~95
LL	170~185	91~101

■カラー/ブルー、グリーン、ピンク、イエロー

■素材/ポリエステル95%、綿5%

●洗濯後も柔らかい風合いの室内着。

●コーディネートウェアリブ付きパンツとセットアップになります。

在

⑤スクエアニット裾リブ付きズボン(5113)

裾のずり上がりを抑えるリブ編み形状

●大阪エンゼル



グレー



オリーブ



ブラウン



ネイビー

886152  
S・M・L 5,390円  
税抜4,900円  
LL 5,720円  
税抜5,200円

サイズ	S	M	L	LL
身長	148~158	156~166	164~174	172~182
ウエスト	66~76	74~84	82~92	90~100

■カラー/ネイビー、ブラウン、グレー、オリーブ

■サイズ/S~LL (Sはグレー、ネイビーのみ)

■素材/ポリエステル80%、綿20%(ニット)

在

⑥紳士脇全開ジャージパンツ

パンツの着替えが難しい方に。全開型デザイン

●ケアファッション



ブラック

244320  
4,378円  
税抜3,980円

サイズ	M	L	LL	3L
対応ウエスト	76~84	84~94	94~104	98~108
股下	65	65	65	65

■カラー/グレー、ブラック

■素材/ポリエステル100%

●両サイドの全開ファスナーで着替えがラクラク

※ウエスト総ゴム仕様(取替え不可)

在

⑦座・ビューティフォーパンツ紳士/婦人

裾が上がらず気分が上がる、お悩み解決パンツ

●ケアファッション



(紳士) ネイビー

(紳士) グレー

(婦人) ブラック

(婦人) ベージュ

紳士  
247459  
8,778円  
税抜7,980円

婦人  
247458  
8,778円  
税抜7,980円

■カラー/(紳士) グレー、ネイビー

(婦人) ベージュ、ブラック

■素材/ポリエステル100%

●膝にタックを入れることで座っても裾が上がらず足首の冷え防止にも◎

●独自の設計で座った時でもシャツや背中が出にくいゆったりとした穿き心地

●ウエスト補強芯入りで耐久性UP&ウエストゴム取替可能

在

⑧おしりスルツとパンツ 婦人用

引き上げやすく、ずり落ちにくいデザイン

●ケアファッション



ブラック

ベージュ

247140  
6,138円  
税抜5,580円

サイズ	S	M	L	LL	3L
ウエスト	58~64	64~70	69~77	77~85	85~93
股下	60	60	60	60	60

■カラー/ベージュ、ブラック

■素材/ポリエステル98%、ポリウレタン2%

在

⑨婦人脇全開ジャージパンツ

パンツの着替えが難しい方に。全開型デザイン

●ケアファッション



ベージュ

グレー

ブラック

244321  
4,378円  
税抜3,980円

サイズ	M	L	LL	3L
対応ウエスト	64~70	69~77	77~85	85~93
股下	62	62	62	62

■カラー/グレー、ブラック、ベージュ

■素材/ポリエステル100%

●両サイドの全開ファスナーで着替えがラクラク

※ウエスト総ゴム仕様(取替え不可)

在

⑩婦人おしりスルツとカチオンライトパンツ

穿きやすく、ずり落ちにくいデザイン

●ケアファッション



244814  
S~3L 3,938円  
税抜3,580円

サイズ	S	M	L	LL	3L
ウエスト	58~64	64~70	69~77	77~85	85~93
股下	55	55	55	55	55

■カラー/グレー、ベージュ、ブラック

■素材/ポリエステル100%

在

⑪おしりスルツとニットパンツ 紳士用/婦人用

肌あたりのよい、ニット素材。リラックスタイムにぴったり

●ケアファッション



紳士用  
244669  
244668  
3,938円  
税抜3,580円

サイズ	M	L	LL	サイズ	M	L	LL
ウエスト	76~84	84~94	94~104	ウエスト	64~70	69~77	77~85
股下	66	66	66	股下	60	60	60

■カラー/ライトグレー、モカ

■素材/ポリエステル80%、綿20%

在

### ①両脇逆開 ファスナーパンツ

両脇にファスナー仕様、ストレッチ性のある機能パンツ

●カインドウェア

**NEW**

腰まわりゆったり設計  
ボタンでらく着脱  
ストレッチ素材でお腹らくらく  
上下どちらからでも開き全開になるファスナー付きで便利

ブラウ  
ブラック

354152  
14,300円  
税抜13,000円

■カラー/ブラック、ブラウン  
■サイズ/ウエスト(胸囲)・M(64~70cm)、L(69~77cm)、LL(77~85cm)  
股下・M、L、LL(63cm)  
■素材/ポリエステル100%

### ②ストレートスラックス 紳士

ウエストゴムで脱ぎ着がラク

●カインドウェア

ウエストゴム仕様  
ゴム交換口付き  
前ファスナー開き  
タック入りで腰回りゆったり  
ゆったり深めの股上

ご家庭でお洗濯可

ネイビー  
グレー

354147  
10,120円  
税抜9,200円

サイズ	M	L	LL
胴囲(ウエスト)	76~84	84~94	94~104
ウエストゴム上がり	73	80	87
また下丈	68	70.5	73

■素材/ポリエステル100%  
■生産国/日本

### ③婦人用裾開きファスナー付きスラックス60丈

裾上げが簡単。治療時にも便利

●橋高

グレー  
モカ  
ブラック

165501  
4,378円  
税抜3,980円

サイズ	M	L	LL	3L
ウエスト	64~70	69~77	77~85	85~93
股下	60	60	60	60

■カラー/グレー、モカ、ブラック  
■素材/ポリエステル100% ■生産国/日本  
●ファスナーを隠してあり、一見普通のパンツのように見えます。

### ④男女兼用介護用 アクティブパンツ

ケア用下着の上からでも締め付け無くラク

●クリセン

ブラック  
ネイビー

内側に便利なネームタグ付き  
ウエスト総ゴム(紐調整式)

サイズ ウエスト ヒップ 股下  
S 68~76 112 64  
M 76~84 116 65  
L 84~94 120 66  
LL 94~104 124 67  
3L 104~112 128 68

152601  
2,948円  
税抜2,680円

■カラー/ネイビー、ブラック  
■素材/ポリエステル100%  
●在宅時からデイサービス、デイケアなどにも最適。

### ⑤ベスト(ハローキティ)

寒い冬を暖かく過ごす強い味方

●ウェルファン

ピンク

●首回りボアであたたか  
●中わた入りでしっかりあたたか  
●手の不自由な方も入れやすい横ポケット

10801  
5,940円  
税抜5,400円

■カラー/ピンク  
■サイズ/M~L(肩幅:50、バスト:110、着丈:75cm)  
■素材/表:ポリエステル100%、中綿:ポリエステル100%、裏:ポリエステル100%

### ⑥ひざ掛け(ハローキティ)

贈り物に最適です

●ウェルファン

大  
80cm  
135cm  
小  
70cm  
100cm

●事務所等で使用するのに手軽なサイズ。

10101  
小 1,430円 大 2,530円  
税抜1,300円 税抜2,300円

■カラー/イエロー ■素材/ポリエステル100%  
●生地が2枚重ねで空気の層が出来るので、とても暖かいです。●大はボタン付きで、ひざ掛けだけでなく、羽織ったり、巻いたり3way仕様。

### ⑦フリース肩掛け(No.94)

肩をすっぽり包み、寝返りを妨げない

●神戸生絲

ピーチ  
ベージュ  
ブルーグレー

921254  
3,080円  
税抜2,800円

■カラー/ベージュ、ピーチ、ブルーグレー  
■サイズ/フリー(胸囲72~104cm)  
■素材/ポリエステル100% ■生産国/日本

### ⑧フリースおやすみベスト(No.96)

肩の冷えを防ぎ、ぐっすり眠れる

●神戸生絲

ブルーグレー  
ベージュ  
ピーチ

921299  
2,640円  
税抜2,400円

■カラー/ベージュ、ピーチ、ブルーグレー  
■サイズ/フリー(胸囲72~104cm)  
■素材/ポリエステル100% ■生産国/日本

### ⑨フリースマルチ ひざかけ(No.98)

ひざかけ、肩掛け、腰に巻いて。マルチな使い方ができる

●神戸生絲

ブルーグレー  
ベージュ  
ピーチ

921426  
3,300円  
税抜3,000円

■カラー/ベージュ、ピーチ、ブルーグレー  
■サイズ/70×120cm  
■素材/ポリエステル100% ■生産国/日本  
※ウエスト90~110cmまで対応可(腰巻き使用時)

### ⑩巻けるレッグウォーマー

腫れむくみのある方から細見の方まで

●徳武産業

**NEW**

表側  
裏側  
グレー

201497  
両足 3,190円 税抜2,900円  
片足 1,595円 税抜1,450円

■カラー/グレー  
■サイズ/フリー(ふくらはぎ周り約45cmまで対応)  
■素材/ポリエステル100%  
●柔らか生地ですにフィット。  
●足の形状に沿って、全開して調節できます。

### ⑪温活本舗 MINOMUSHI レッグウォーマー

ミノムシのように包みこんで暖かくなります

●クロスプラス

**NEW**

ベージュ  
ピンク  
クロ

326502  
4,389円  
税抜3,990円

■カラー/ピンク、ベージュ、クロ  
■サイズ/フリーサイズ(総丈:40cm、幅11cm)  
■素材/ポリエステル、ポリウレタン  
●締め付け感がないので就寝中にもおすすです。  
●三層の生地です多くの段を作ることで、熱を逃がしにくくずっと暖かい。

### ⑫遠赤足首ウォーマー

着脱簡単。ミニカイロも入る! 遠赤外線中綿とサーモライトでダブルの保温効果

●丸田シャツ

ブラック

ミニサイズのカイロが入ります(9.5×7cm程のサイズまで可)  
●中綿に遠赤外線中綿を採用。遠赤外線を放射するセラミック混合体を練りこんだ中綿の効果で装着部を暖めます。  
●内側に[サーモライトマイクロフリース]を使用。サーモライトは繊維が中空構造になっており、その中に取り込んだ空気が冷気を遮断し保温します。

144118  
4,400円  
税抜4,000円

■カラー/ブラック  
■サイズ/36×15cm(足首サイズ19cm~26cmまで対応)  
■素材/本体・中材:ポリエステル100%  
カバー切替部:ポリエステル100%

### ⑬遠赤アームウォーマー

冷え易い手の甲までカバー

●丸田シャツ

ネイビー  
ブラウン  
ブラック

144121  
5,500円  
税抜5,000円

■カラー/ネイビー、ブラウン、ブラック  
■サイズ/肘周り27cmまで、腕周り30cmまで  
■素材/身生地、フリース、中綿:ポリエステル100%  
●遠赤外線中綿とサーモライトでダブルの保温効果

① 絹屋 肩・首を冷やさないシルク100%の安眠ケープ

寝ている間の肩・首の冷え対策に

●大副

**NEW**



710607  
2,970円  
税抜2,700円

- カラー/生成
- サイズ/FREE(横:約50cm×縦:約28cm)
- 素材/シルク100%

●首のトップにのみゴム入りで締め付けられない着け心地  
●シルクの調湿効果で心地よい温かさを保ちます

在

② IFMC. 腹巻き 薄手タイプ

着けるだけ血行促進

●テイコク製薬社

ブラック アイボリー

約21cm 約36cm

**NEW**



633604  
3,300円  
税抜3,000円

- カラー/ブラック、アイボリー
- サイズ/ウエスト:63~95cm対応
- 素材/綿80%、絹20%、別途ゴム糸使用

●カラダの内からあたたまる。  
●ネックウォーマー・ヘアキャップにも◎

在

③ 衿もととシルクのレースネックカバー

気になる首まわりをエレガントに演出。

衿もとにシルク100%生地を使ったレースネックカバー

●セルヴァン

ブラック

ラベンダー ホワイト

394115  
1,628円  
税抜1,480円

- カラー/ラベンダー、ブラック、ホワイト
- サイズ/首回り28~35cm
- 素材/衿部分綿100% レース部分ナイロン・ポリウレタン

●伸縮性があるので、簡単に着脱できます。  
●締め付けず、快適なフィット感です。

在

④ リリーススウェットHAT

ストレスフリーな、こころ良さ

●徳武産業

ブラック グレー

201467  
2,200円  
税抜2,000円

- カラー/グレー、ブラック、ワイン、グリーン
- サイズ/フリー(頭囲55~60cm)
- 素材/(表)グレー・ブラック:綿55%、レーヨン45%、ワイン・グリーン:綿50%、レーヨン50%(内)ポリエステル100%

●汗を吸収して解放するリリーススウェット  
●洗濯機で洗える1着して速乾!

在

⑤ お悩み隠しボリュームレースバンド

幅広なので気になる頭頂部までしっかりカバー

●コジット

ピンク

ブラック

ベージュ&ブラウン

458521  
1,628円  
税抜1,480円

- カラー/ベージュ&ブラウン、ブラック、ピンク
- サイズ/頭囲56~58cm対応
- 素材/本体:ポリエステル100%、ゴムカバー部:綿100%

●ゴムタイプなので程よくフィット、浮き上がりを防ぐ滑り止めテープ付き

在

⑥ 絹屋 敏感肌に優しいシルクと綿のアームウォーマー

年中使えて柔らかな着け心地のアームウォーマー

●大副

砂色 黒 紺色 藤色

710613  
2,530円  
税抜2,300円

- カラー/黒、砂色、紺色、藤色
- サイズ/FREE(長さ:約28~約32cm)
- 素材/シルク48%、綿45%、ナイロン4%、ポリウレタン3%

●シルクと綿で非常に柔らかく、手首から肘まで温めます。  
●リブ編みで非常に伸びがよく、腕にフィットします。

在

⑦ シルクわたでつむいだ冷えとりウォーマー 2枚組

おやすみ中や室内の冷え対策に、じんわりと温めるシルク100%の冷えとりウォーマー

●セルヴァン

ピンク ベージュ

394087  
1,848円  
税抜1,680円

- サイズ/ふくらはぎ回り:25~45cm対応 足首回り:20~35cm対応
- 素材/絹100%

●シルクは吸放湿性に優れた繊維です。そのため夏は汗をしっかりと吸収して外へ放出します。  
●シルクは保湿性が高く静電気が起こりにくいため、敏感肌の方も安心してお使いいただけます。

在

⑧ シルクバラエティーウォーマー

夏涼しい冬暖かい年中快適素材

●ラク産業

ピンク

アイボリー

187003  
1,980円  
税抜1,800円

- カラー/アイボリー、ピンク、ネイビー、ラベンダー
- サイズ/フリー(30~40cm)
- 素材/絹75%、ナイロン25%

●コンパクトに収納できてとても便利。お肌に優しい快適素材

在

⑨ 備長炭腹巻 (ロングタイプ) (4935)

ロングタイプ。2つ折りして使える

●ヒビエルポ

グレー

2642  
1,870円  
税抜1,700円

- サイズ/ウエスト60~100cm
- 素材/綿70%、レーヨン15%、ナイロン10%、ポリウレタン5%

●紀州備長炭繊維

在

⑩ 備長炭のびる腹巻き(4803)

やわらかい着け心地

●ヒビエルポ

351063  
2,420円  
税抜2,200円

- カラー/グレー
- サイズ/フリー(対応ウエスト60~130cm)
- 素材/綿65%、ポリエステル10%、ナイロン10%、レーヨン10%、ポリウレタン5%

●紀州備長炭繊維

在

⑪ シルクわたでつむいだお腹ウォーマー

シルクを全体の約85%以上使用。おなかまわりがほっとするぬくもりを感じられる薄手の腹巻

●セルヴァン

ピンク

ベージュ

394111  
2,838円  
税抜2,580円

- サイズ/ウエスト:64~85cm
- 素材/絹、ポリエステル、その他

●肌にやさしいシルクを高湿率で使用した、肌触りの良い腹巻です。  
●長時間着けていても身体を締め付けず、ゆったりとした編地でやさしいフィット感です。  
●夏の冷房対策にもおすすめです。

在

⑫ シルク混ソフトフィットボディウォーマー

爽やかな着けごち

●ラク産業

ピンク

ベージュ グレー

187002  
2,420円  
税抜2,200円

- カラー/ベージュ、ピンク、サックス、ブラウン、グレー
- サイズ/M~L(64~94cm)
- 素材/絹80%、ナイロン20%

在

⑬ 遠赤毛混リブ腹巻き

遠赤外線効果であったか

●神戸生絲

921101  
1,540円  
税抜1,400円

- カラー/ベージュ
- サイズ/M~L(76~94cm)、L~LL(84~104cm)
- 素材/アクリル60%、ナイロン30%、毛10%

●生産国/日本

在

⑭ 絹屋 お腹を温めるシルクリブ腹巻

お腹を温める無縫製のシルクリブ腹巻

●大副

生成

鉄黒

710605  
3,080円  
税抜2,800円

- サイズ/長さ:約35cm、幅:約22cm
- 素材/シルク95%、ポリウレタン5%

●脇に縫い目がないため、長時間快適に使用できる。  
●シルク95%のためめらかな肌触りで、優しい着け心地。

在

⑮ シルク混腹巻

ゆったり編んだ保温性、吸湿性に優れた上品な腹巻

●セルヴァン

394078  
2,178円  
税抜1,980円

- サイズ/ウエスト64~85cm
- 素材/絹65%、綿25%、ナイロン5%、ポリウレタン5%

●しっとりした肌触りが心地よい、腹巻です。  
●フラス編みで動いてもスリ落ちにくくなっています。

在

⑯ 綿リッチ腹巻(H1000)

程よいフィット感

●グンゼ

サックス

937136  
M・L 1,100円  
税抜1,000円  
LL 1,320円  
税抜1,200円

- カラー/ホワイト、ベージュ、ピンク、サックス
- サイズ/対応ウエスト M(76~84cm) L(84~94cm)、LL(94~104cm)
- 素材/綿95%、ポリエステル4%、ポリウレタン1%(リブ)

在

神戸生糸 参考サイズ表

紳士用 (単位cm)			
サイズ	身長	胸囲	胴囲
S	155~165	80~88	68~76
M	165~175	88~96	76~84
L	175~185	96~104	84~94
LL	175~185	104~112	94~104

婦人用 (単位cm)			
サイズ	身長	胸囲	胴囲
S	145~155	72~80	58~64
M	150~160	79~87	64~70
L	155~165	86~94	69~77
LL	160~170	93~101	77~85

① 紳士前開き両肩腕開き7分袖 (No.7)  
 婦人前開き両肩腕開き7分袖 (No.53)  
 両肩腕開きタイプ。  
 腕・肩の骨折・診察・点滴などに便利



●神戸生糸



紳士用  
**921339**  
 婦人用  
**921338**  
 M・L **3,740円**  
 税抜3,400円  
 LL **3,960円**  
 税抜3,600円



■カラー/オフホワイト ■素材/綿100% ■生産国/日本



② 紳士クレープ前開き半袖 (CH1)  
 婦人クレープ前開き半袖 (CH3)  
 ベタつかずサラサラ感が気持ちいいクレープ生地



●神戸生糸



紳士用  
**921156**  
 婦人用  
**921137**  
 M・L **2,310円**  
 税抜2,100円  
 LL **2,530円**  
 税抜2,300円



●後身が長いので  
 まくれあがりません。

■カラー/ホワイト ■素材/綿100% ■生産国/日本



③ 紳士用キルト前開き長袖 (BM1)  
 婦人用キルト前開き長袖 (BM2)  
 中綿キルトのあったか肌着 (秋冬用)



●神戸生糸



紳士用  
**921154**  
 婦人用  
**921155**  
 M・L **3,960円**  
 税抜3,600円  
 LL **4,180円**  
 税抜3,800円



■カラー/オフホワイト ■サイズ/M・L・LL  
 ■素材/表:綿100%、中わた:ポリエステル100%  
 ■生産国/日本  
 ●マジック式



④ 紳士前開き7分袖 (No.1)  
 婦人前開き7分袖 (No.50)  
 肌触りの良い高級エジプト綿



●神戸生糸



紳士用  
**921123**  
 婦人用  
**921125**  
 S・M・L **3,080円**  
 税抜2,800円  
 LL **3,300円**  
 税抜3,000円

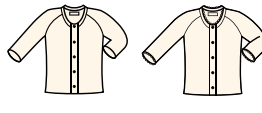

■カラー/オフホワイト ■素材/綿100% ■生産国/日本  
 ●マジック式



⑤ 紳士TioTio前開き7分袖 (TT11)  
 紳士TioTio前開き半袖 (TT13)  
 空気触媒加工で抗菌・消臭効果が長時間持続



●神戸生糸



7分袖 **921103**  
 M・L **2,860円**  
 税抜2,600円  
 LL **3,080円**  
 税抜2,800円

半袖 **921104**  
 M・L **2,640円**  
 税抜2,400円  
 LL **2,860円**  
 税抜2,600円

■カラー/オフホワイト ■素材/綿100% ■生産国/日本  
 ●マジック式



⑥ 婦人TioTio前開き7分袖 (TT50)  
 婦人TioTio前開き3分袖 (TT51)  
 お肌が敏感な方にも安心



●神戸生糸



7分袖 **921105**  
 M・L **2,860円**  
 税抜2,600円  
 LL **3,080円**  
 税抜2,800円

3分袖 **921106**  
 M・L **2,640円**  
 税抜2,400円  
 LL **2,860円**  
 税抜2,600円

■カラー/オフホワイト ■素材/綿100% ■生産国/日本  
 ●マジック式



⑦ 紳士ひば前開き7分袖 (HV201)  
 紳士ひば前開き5分袖 (HV202)  
 抗菌・防臭作用に優れた天然ひば加工



●神戸生糸



7分袖 **921107**  
 M・L **2,310円**  
 税抜2,100円  
 LL **2,530円**  
 税抜2,300円

5分袖 **921108**  
 M・L **2,200円**  
 税抜2,000円  
 LL **2,420円**  
 税抜2,200円

■カラー/オフホワイト ■素材/綿100% ■生産国/日本  
 ●マジック式



⑧ 婦人ひば前開き7分袖 (HV203)  
 婦人ひば前開き5分袖 (HV204)  
 抗菌・防臭作用に優れた天然ひば加工



●神戸生糸



7分袖 **921112**  
 M・L **2,310円**  
 税抜2,100円  
 LL **2,530円**  
 税抜2,300円

5分袖 **921113**  
 M・L **2,200円**  
 税抜2,000円  
 LL **2,420円**  
 税抜2,200円

■カラー/オフホワイト ■素材/綿100% ■生産国/日本  
 ●マジック式



⑨ 紳士ズボン下 (No.17)  
 腹部治療の方に。  
 脱がずに包帯や  
 おむつの取り換えが可能



●神戸生糸



紳士用  
**921035**  
 M・L **3,630円**  
 税抜3,300円  
 LL **3,960円**  
 税抜3,600円

■カラー/オフホワイト ■素材/綿100% ■生産国/日本  
 ●マジック式



⑩ 紳士婦人共用  
 前開き7分袖ボディシャツ (No.112)  
 おむつのズレ防止にも



●神戸生糸



**921370**  
 S・M・L **4,730円**  
 税抜4,300円  
 LL **4,950円**  
 税抜4,500円

■カラー/オフホワイト ■素材/綿100% ■生産国/日本  
 ●共用の為、立立て・サイズは紳士仕様。



⑪ 前開き無地カップ付き  
 3分袖 8分袖  
 FULL BLOOM やさしく包み込む



●クライム



3分袖 スキンパーヴェ  
**736202**  
**2,860円** 税抜2,600円

8分袖 ラベンダー  
**736203**  
**3,080円** 税抜2,800円

■サイズ/ (バスト) M (79~87cm)・L (86~94cm)・LL (93~101cm)  
 ■素材/ 綿80% ポリエステル15% ポリウレタン5%  
 ●縫い目を最大限おもてにして、不快なチクチクを軽減。  
 ●綿たっぷり肌にやさしく柔らかタッチ。  
 ●前開き仕様で脱着しやすい。



①前開き胸レースカップ付き  
フレンチ袖  
FULL BLOOM  
やさしく包み込む

●クラタイム  
NEW  
ブラウン

736201  
2,860円 税抜2,600円

■サイズ/バストM(79~87cm)、L(86~94cm)、LL(93~101cm)  
■素材/綿50%、レーヨン45%、ポリウレタン5%  
●縫い目を最大限おもてにして、不快なチクチクを軽減。  
●綿たっぷりでお肌をやさしく柔らかなタッチ、おしゃれなレース付。  
●前開き仕様で脱着しやすい。

②テイコブ  
ワンタッチ肌着(7分袖)  
合わせやすい大きな  
面ファスナー

●幸和製作所

紳士用  
307001  
婦人用  
307002

M・L 2,365円 税抜2,150円  
LL 2,640円 税抜2,400円  
3L 3,135円 税抜2,850円

■素材/綿100%

③テイコブ  
ワンタッチ肌着(長袖)  
幅広の後ろ身で  
ゆったり

●幸和製作所

紳士用  
307003  
婦人用  
307004

M・L 2,640円 税抜2,400円  
LL 3,025円 税抜2,750円

■素材/綿100%

④テイコブ  
ワンタッチ肌着(半袖)  
ゆとりのある袖付け部で  
脱ぎ着しやすい

●幸和製作所

紳士用  
307005  
婦人用  
307006

M・L 2,365円 税抜2,150円  
LL 2,640円 税抜2,400円

■素材/綿100%

⑤テイコブ  
らくホック肌着(7分袖)  
らくホックで軽く簡単に  
留められる

●幸和製作所

紳士用  
307007  
婦人用  
307008

M・L 2,200円 税抜2,000円  
LL 2,640円 税抜2,400円

■素材/綿100%

⑥テイコブ  
らくホック肌着(長袖)  
幅広の後ろ身で  
ゆったり

●幸和製作所

紳士用  
307009  
婦人用  
307010

S・M・L 2,365円 税抜2,150円  
LL 2,750円 税抜2,500円

■素材/綿100%

⑦テイコブ  
らくホック肌着(半袖)  
ゆとりのある袖付け部で  
脱ぎ着しやすい

●幸和製作所

紳士用  
307011  
婦人用  
307012

S・M・L 2,090円 税抜1,900円  
LL 2,475円 税抜2,250円

■素材/綿100%

テイコブ 肌着 参考サイズ表 (単位cm)

紳士/婦人	身長	胸囲	胴囲(紳士)	胴囲(婦人)
S	140~150	70~78	—	54~64
S M	145~155	76~84	67~75	62~72
M L	153~163	82~90	74~82	70~80
L LL	162~172	88~96	80~90	78~88
LL 3L	170~180	94~102	87~97	86~96
3L	178~188	100~108	95~105	—

強くても長持ち こだわりのポイント!

- ワンタッチ肌着  
●吸収性に優れた少し厚目の生地を使用しています。  
●多少ずれても自分で楽に合わせられるように大きな面ファスナーを4ヶ所につけています。
- らくホック肌着  
●吸収性に優れた少し厚目の生地を使用しています。  
●ホックを止めればずれることなく心地よく身体にフィットします。  
●ホックを外したり止めるときに力がいらぬ甘口ホックを使用しています。  
●施設でゴミがつかないと喜ばれています。

⑧紳士半袖ワンタッチシャツ(HWB213)  
婦人3分袖ワンタッチインナー(HW4038)  
抗菌防臭加工

●グンゼ  
NEW

紳士 937263 婦人 937268 1,980円 税抜1,800円

■カラー/紳士)ホワイト、(婦人)ホワイト・カムベージュ  
■サイズ/M・L・LL ■素材/綿100%  
●保湿成分配合 ●お名前プリント付き  
●配色ワンタッチテープ(交互色)で付け間違いにくい

⑨紳士7分袖ワンタッチシャツ(HWB217)  
婦人7分袖ワンタッチインナー(HW4034)  
抗菌防臭加工

●グンゼ  
NEW

紳士 937262 婦人 937267 2,200円 税抜2,000円

■カラー/紳士)ホワイト、(婦人)ホワイト・カムベージュ  
■サイズ/M・L・LL ■素材/綿100%  
●保湿成分配合 ●お名前プリント付き  
●配色ワンタッチテープ(交互色)で付け間違いにくい

⑩紳士半袖クリップシャツ(HWC318)  
紳士7分袖クリップシャツ(HWC118)  
クリップボタン仕様、乾燥機対応

●グンゼ  
NEW

半袖 937260 7分袖 937259  
2,750円 税抜2,500円 3,080円 税抜2,800円

■カラー/ホワイト ■サイズ/S・M・L・LL ■素材/綿100%  
●制菌加工 ●お名前プリント付き

⑪紳士半袖ワンタッチシャツ(HWC319)  
婦人3分袖ワンタッチインナー(HW0438)  
制菌加工、乾燥機対応

●グンゼ  
NEW

紳士 937258 婦人 937265  
S・M・L・LL 2,750円 税抜2,500円 M・L・LL 2,640円 税抜2,400円

■カラー/紳士)ホワイト、(婦人)ホワイト・カムベージュ  
■サイズ/紳士)S・M・L・LL、(婦人)M・L・LL ■素材/綿100%  
●配色ワンタッチテープ(交互色)で付け間違いにくい  
●お名前プリント付き

⑫紳士7分袖ワンタッチシャツ(HWC119)  
婦人7分袖ワンタッチインナー(HW0434)  
制菌加工、乾燥機対応

●グンゼ  
NEW

紳士 937257 婦人 937264  
S・M・L・LL 3,080円 税抜2,800円 M・L・LL 2,860円 税抜2,600円

■カラー/紳士)ホワイト、(婦人)ホワイト・カムベージュ  
■サイズ/紳士)S・M・L・LL、(婦人)M・L・LL ■素材/綿100%  
●配色ワンタッチテープ(交互色)で付け間違いにくい  
●お名前プリント付き

グンゼ 参考サイズ表

紳士用 (単位cm)			
サイズ	胸囲	身長	ウエスト
S	80~88	155~165	68~76
M	88~96	165~175	76~84
L	96~104	175~185	84~94
LL	104~112	175~185	94~104

婦人用 (単位cm)			
サイズ	バスト	身長	ウエスト ヒップ
S	72~80	145~157	58~64 82~90
M	79~87	150~162	64~70 87~95
L	86~94	155~167	69~77 92~100
LL	93~101	160~170	77~85 97~105

①ウィズエールワンタッチ肌着

お肌に優しい綿100%です



●川本産業



半袖紳士用 136270  
8分袖紳士用 136271  
半袖婦人用 136272  
8分袖婦人用 136273

M・L・LL 1,980円  
税抜1,800円

■カラー/ホワイト  
■サイズ/M・L・LL ■素材/綿100%

サイズ	身長	胸囲	ウエスト	サイズ	身長	胸囲	ウエスト
紳士用 M	165~175	88~96	76~84	婦人用 M	154~162	79~87	64~70
L	175~185	96~104	84~94	L	154~162	86~94	69~77
LL	175~185	104~112	94~104	LL	154~162	93~101	77~85



在

②ソフラ肌着ライト

脱ぎ着しやすいラグラン袖と面ファスナー留め。  
わきの下に体温計用のスリット(男女兼用)



●竹虎



半袖 920243

七分袖 920403

1,925円  
税抜1,750円

■素材/綿100%

サイズ	男性(胸囲)	女性(バスト)
S	80~88	79~87
M	88~96	86~94
L	96~104	93~101
LL	104~112	101~109

わきの下に検温用のスリット入り(両脇)

在

③裏表無し 前開きメンズインナー  
裏表無し 前開きレディースインナー

裏表のない生地を採用し、裏返してもそのまま着ることができます



●HONESTIES

メンズ 238201

レディース 238205

1,980円  
税抜1,800円



サイズ	メンズ			レディース		
	身長	胸囲	ウエスト	身長	バスト	ウエスト
M	165~175	88~96	76~84	155~158	79~87	64~70
L	175~185	96~104	84~94	159~162	86~94	69~77
XL	175~185	104~112	94~104	163~166	93~101	77~85

■カラー/白 ■サイズ/M・L・XL ■素材/綿100%  
●裏表をなくした特殊な縫製により、肌着による肌かぶれを軽減。  
●留め外しがしやすいスナップボタン仕様。●防菌防臭加工。

在

④表裏前後なし メンズインナー

裏も表も前後ろがないので着間違えなし



●HONESTIES



238202 1,320円  
税抜1,200円

■カラー/白、黒、紺、グレー、ピンク、ブルー  
■サイズ/S・M・L・XL  
■素材/綿100%

●裏表の差が少ない生地と、前後ろ違和感ないデザインが合わさった画期的肌着。●生地はベビー服などに使われる上質な綿を使用。やわらかく気持ちの良い肌ざわり。●防菌防臭加工。

在

⑤裏表なし レディースインナー

胸元がすっきりとしたデザイン



●HONESTIES



238203 1,320円  
税抜1,200円

■カラー/白、黒、紺、グレー、ピンク、ブルー  
■サイズ/S・M・L  
■素材/綿100%

●裏表の差が少ない生地と、前後ろ違和感ないデザインが合わさった画期的肌着。●生地はベビー服などに使われる上質な綿を使用。やわらかく気持ちの良い肌ざわり。●防菌防臭加工。

在

⑥ふんわり着脱なめらかインナー(8分袖) / ボトム

ふんわりやさしい。脱ぎ着も簡単



●ラク産業



インナー 187016

フリー(M~L) 3,080円  
税抜2,800円

■カラー/ベージュ、グレー、パープル、ラベンダー  
■参考適応サイズ/(インナー)バスト79~94cm。(ボトム)ヒップ 87~100cm  
■素材/綿80%、ナイロン20%  
●全方向にやさしく伸縮する素材だからラク~に着脱していただけます。

ボトム 187017

フリー(M~L) 2,750円  
税抜2,500円

在

⑦天然泥パック®インナー  
婦人8分袖シャツ・ボトム

保湿保湿力のある天然泥染色。●ラク産業  
敏感肌や乾燥肌の方に



●ラク産業



8分袖シャツ 187018

4,620円  
税抜4,200円

ボトム 187020

4,070円  
税抜3,700円

■カラー/ベージュ、ブラウン  
■サイズ/M~L(フリー)  
■素材/綿80%、ナイロン20%  
※参考適応サイズ/バスト79~94cm、ヒップ87~100cm  
●奄美大島での天然泥染色でお肌にやさしく保湿力もアップ。

在

⑧らくらくフィット

むくみや冷えの気になる方に履きやすい着圧ソックス



●メディックス



243001 1,980円  
税抜1,800円

■サイズ/S(20~22.5cm)、M(22~24.5cm)、L(24~26.5cm)  
■素材/ナイロン、ポリウレタン  
■着圧設定値/(足首)17hpa、(ふくらはぎ)13hpa

在

⑨寝ながらうずまいて 血行を促すソックス

うずまき状に圧をかけるのでラクに履けてしめつけません



●岡本



214004 2,860円  
税抜2,600円

■カラー/ピンク、ブルー  
■サイズ/23~25cm  
■素材/ナイロン、レーヨン、綿、ポリウレタン

在

⑩はくらく 血行促進ソックス

血行促進、足のむくみ軽減



●岡本



214002 2,420円  
税抜2,200円

■カラー/ブラック、グレー  
■サイズ/21~23cm、23~25cm、25~27cm  
■素材/ナイロン、綿、レーヨン、ポリエステル、ポリウレタン  
●着圧ソックスなのに履きやすく、脱ぎやすい。  
●やわらかな肌触りの綿混素材。  
●口ゴムゆったり・くい込み防止・左右編み分け設計。

在

⑪ラクラク歩行シリーズ アクティブシニアの着圧ソックス

履いてラクラク、やさしい締め付けで一日中脚が快適!



●加藤貿易



924502 2,178円  
税抜1,980円

■カラー/ブラック、薄ベージュ、ピンク  
■サイズ/S-M(20~24cm)、ふくらはぎ(~37cm)  
M-L(24~27cm)、ふくらはぎ(36~44cm)  
■素材/ナイロン88%、ポリウレタン12%

在

⑫ふくらはぎ着圧ハイソックス

段階的な着圧設計で綿素材を使用した着圧ハイソックス



●イタ靴下



226503 1,500円  
税抜1,364円

■カラー/ブラックxグレー  
■サイズ/23~25cm、25~27cm  
■素材/綿、ナイロン、ポリウレタン  
●テーピング編みでふくらはぎの筋肉の動きをサポート。

在

### ① アンシルクシリーズ

医療機関で長い実績の医療用弾性ストッキング

(中程度の圧迫)

(強い圧迫)



ブラック



ライト  
ブラウン

アンシルク・2  
ハイソックス(つま先あり)

940006 **3,817円**  
税抜3,470円

アンシルク・3  
ハイソックス(つま先なし)

940005 **4,158円**  
税抜3,780円

サイズ	足首 周囲	ふくらはぎ 周囲	(cm)
SS	15~19	24~30	
S	17~21	28~34	
M	19~23	32~38	
L	21~25	36~42	
LL	23~27	40~46	

■カラー/ライトブラウン、ブラック ■サイズ/SS~LL  
 ■素材/ナイロン、ポリウレタン  
 ■足首圧迫/アンシルク・2:27hPa (20mmHg)、アンシルク・3:40hPa (30mmHg)  
 ●アンシルクシリーズは医療機器ですので医師の指導を受けてください。  
 販売名:アンシルク・2/一般名称:弾性ストッキング/医療機器届出番号:13B1X00207000049  
 販売名:アンシルク・3/一般名称:弾性ストッキング/医療機器届出番号:13B1X00207000051



●アルゲア

### ② サージカルハイソックス

履きやすさと転倒予防を兼ね備えた術中、術後の血栓対策くつ下です

若草色 イエロー 水色

●コーポレーションパールスター



652021  
**3,300円**  
税抜3,000円

	足首サイズ	足底サイズ	
S	17~21cm	22~23.5 24~25.5 26~27.5	
	M	22~26cm	22~23.5 24~25.5 26~27.5
		L	27~31cm

■素材/ポリエステル、綿、ナイロン、ポリウレタン  
 ■カラー/(22~23.5)若草色、(24~25.5)イエロー、(26~27.5)水色  
 ●締め付けはソフトなのに効果を発揮する弾性ストッキング(一般医療機器)です。  
 ●つま先が自然に上がる構造で転倒を防止。また、つま先部分は簡単にめくれるチェック窓付き。  
 ●かかと部分にグリップ力の優れた素材(テイジンのナノフロント®)を使用、転倒を防止します。

### ③ ケアサポートソックス

足のむくみを解消 段階的圧力設計



●ケア  
メディックス



ネイビー

ホワイト

ブラック

543015  
**2,090円**  
税抜1,900円

■サイズ/S-M(22~24cm) M-L(24~26cm)  
 ■素材/綿、アクリル、ナイロン、ポリウレタン  
 ●天然抗菌剤「キトサン」を使用。不快な臭いを抑えます。

### ④ むくみ対策靴下

締めつけず脱ぎ着もラクにした むくみ対策靴下



●コーポレーション  
パールスター



ベージュ

白

黒

652011  
**3,850円**  
税抜3,500円

■サイズ/22~23cm、23~24cm、24~25cm、25~26cm、26~27cm、27~28cm  
 ■素材/綿、ナイロン、ポリウレタン、アクリル  
 ●つま先の上下動をおこさせ、運動したふくらはぎの筋肉の動きで、血流を促す方式。

### ⑤ 外反母趾対策靴下

親指が自然に開くことでラクに! 広島大学共同開発



●コーポレーション  
パールスター



黒

ピンク

グレー

652003  
**3,300円**  
税抜3,000円

■サイズ/22~23、23~24、24~25cm(黒・グレー・ピンク) 25~26cm(黒・グレー)、26~27cm(グレーのみ)  
 ■素材/綿、ナイロン、ポリウレタン  
 ●靴下全体で指を動かすので、痛みが生じにくく長時間の着用が可能です。

### ⑥ 指めき健康ソックス

足を温める効果あり。指の間の汗を取り、通気性の良い素材で水虫対策にも



●ユニロック



グレー

サーモンピンク  
(Mサイズのみ)

ライトグレー

127001  
**1,100円**  
税抜1,000円

■カラー/グレー、サーモンピンク、ライトグレー  
 ■サイズ/M(23~25cm)、L(25~27cm)  
 ■素材/綿:40%、竹レーヨン:40%、ナイロン:15%、ポリウレタン:5%  
 ●外出時は重ね履きで

### ⑦ ゆったり5本指 すべり止めソックス

履き心地ゆったり。指先まですべり止め付き。指がムレにくい5本指タイプ



●神戸生絲



グレー

ネイビー

ピンク

ベージュ

紳士用(5505) 921264 **990円** 税抜900円  
 婦人用(3305) 921085 **880円** 税抜800円  
 ■サイズ・カラー/紳士25~27cm(グレー・ネイビー) 婦人23~25cm(ピンク・ベージュ)  
 ■素材/綿、アクリル、ナイロン、ポリウレタン  
 ●縫い目は外側になっています。

### ⑧ シルク5本指ソックス

ボーダー柄 紳士用/婦人用 すぐれた吸湿と放湿性



●神戸生絲



紳士用(5290)

921396 **1,210円** 税抜1,100円

ブラック

ネイビー

グレー

婦人用(3290)

921345 **1,100円** 税抜1,000円

ローズ

オレンジ

ベージュ

キナリ

■サイズ/紳士用(24~26cm)、婦人用(22~24cm)  
 ■素材/シルク、ポリエステル、ポリウレタン

### ⑨ 極上しめつけませんソックス

(綿混) 婦人用(3951)



●神戸生絲



ブラウン

ベージュ

グレー

921300 **880円** 税抜800円  
 ■カラー/ブラック、ピンク、パープル、ベージュ、ブラウン、グレー  
 ■サイズ/20~24cm  
 ■素材/綿、ナイロン、ポリウレタン

### ⑩ 極上しめつけませんソックス

(綿混) 紳士用(5951)



●神戸生絲



ブラック

ネイビー

グレー

921301 **990円** 税抜900円  
 ■カラー/ブラック、ネイビー、グレー、カーキ、チャコール  
 ■サイズ/24~28cm  
 ■素材/綿、ナイロン、ポリウレタン

### ⑪ 婦人極上しめつけません綿混ソックス(すべり止め付)

ゴム無しでゆったり締め付けない。つま先に縫い目がなく刺激が少ない



●神戸生絲



ピンク

ベージュ

グレー

921427 **990円** 税抜900円  
 ■カラー/ピンク、ベージュ、グレー  
 ■サイズ/20~24cm  
 ■素材/綿、ナイロン、ポリウレタン  
 ●綿混率85%。ゴムなし+抜群の伸縮性でしめつけません。  
 ●すべり止め部分は透明で目立ちません。

### ⑫ 紳士極上しめつけません綿混ソックス(すべり止め付)

ゴム無しでゆったり締め付けない。つま先に縫い目がなく刺激が少ない



●神戸生絲



チャコール

グレー

921428 **1,100円** 税抜1,000円  
 ■カラー/グレー、チャコール  
 ■サイズ/24~28cm  
 ■素材/綿、ナイロン、ポリウレタン  
 ●綿混率85%。ゴムなし+抜群の伸縮性でしめつけません。  
 ●すべり止め部分は透明で目立ちません。

### ⑬ 極上しめつけません特大サイズすべり止め付

締めつけず伸びる足口



●神戸生絲



グレー

ローズ

チャコール

921425 **1,760円** 税抜1,600円  
 ■サイズ/22~32cm  
 ■素材/綿、アクリル、ナイロン、ポリウレタン  
 ●つま先に縫製がありません。  
 ●足口・ふくらはぎ20~50cmに対応。

### ⑭ 超ゆったり特大サイズ大きなくつした(むくみ用)

超ゆったり内周 18~45cmに対応



●神戸生絲



紳士用(5693)

921097

婦人用(3693)

921099

**1,540円** 税抜1,400円

■カラー/紳士用:ネイビー、グレー 婦人用:グレー、ピンク  
 ■サイズ/紳士用:24~29cm 婦人用:22~27cm  
 ■素材/アクリル、ナイロン、ポリエステル、毛、ポリウレタン  
 ★スベリ止めなし



### ①足首ゆったりソックス (ハローキティ)

はきやすい、足首ゆったりタイプ



●ウェルファン



10803  
1,408円  
税抜1,280円

パープル ピンク

- カラー/ピンク、パープル
- サイズ/22~24cm
- 素材/綿、ポリウレタン、ポリエステル、アクリル
- ソックスの足裏に名前が書ける名前書きスペース付

© 2024 SANRIO CO., LTD. APPROVAL NO. L647245

### ②ゴムなしすべり止めソックス 春夏用・秋冬用

締め付けず、ゆったりフィット



●神戸生絲



紳士(春夏用) 921265  
紳士(秋冬用) 921025  
990円  
税抜900円

婦人(春夏用) 921081  
婦人(秋冬用) 921026  
880円  
税抜800円

- カラー/紳士用: グレー、ネイビー、サンド 婦人用: ローズ、ピンク、グレー
- サイズ/紳士用: 24~26cm 婦人用: 22~24cm
- 素材/(春夏用)綿・ナイロン・ポリウレタン、(秋冬用)アクリル・ナイロン・毛・ポリウレタン

在

### ③快步主義ソックス

快步主義のアサヒシューズが推奨する歩行をサポートするソックス



●ナイガイ



296101  
1,540円  
税抜1,400円

- カラー/ベージュ、オレンジ、グリーン、パープル、グレー
- サイズ/22~24cm
- 素材/綿87%、ナイロン10%、レーヨン2%、ポリウレタン1%
- かかとが大きくズレにくい

在

### ④あゆみが作った靴下 (のびのび) (4302)

ゆったり履けてむくみや腫れにお悩みの方に。かかとがないので、尖足や変形のある方にも



●徳武産業



201315  
両足 1,540円  
税抜1,400円  
片足 770円  
税抜700円

- カラー/ピンク、ベージュ、グレー、黒
- サイズ/フリーサイズ
- 素材/綿アクリル混 (抗菌防臭加工系)
- かかとがないので尖足の方や変形のある方にもおすすめです。

在

### ⑤あゆみが作った靴下 (のびのびロング) (4303)

待望のロングタイプが登場!



●徳武産業



201486  
両足 1,870円  
税抜1,700円  
片足 935円  
税抜850円

- カラー/ピンク、ベージュ、グレー、ブラック
- サイズ/フリーサイズ
- 素材/綿アクリル混 (抗菌防臭加工系)
- 現行品と比べて15cm長い

在

### ⑥名前が書けるのびのび (4304)

待望の名前が書けるシリーズが登場!



●徳武産業



201481  
両足 1,650円  
税抜1,500円  
片足 825円  
税抜750円

- カラー/ピンク、ベージュ、グレー、ブラック
- サイズ/フリーサイズ
- 素材/綿アクリル混 (抗菌防臭加工系)
- 名前を書く場所にもこだわりました!

在

### ⑦婦人ゴムなし柄すべり止めソックス (ボーダー)

足口ゆったり柄ソックス



●神戸生絲



921356  
660円  
税抜600円

- カラー/ベージュ、グレー、ローズ
- サイズ/22~24cm
- 素材/レーヨン、ポリエステル、シルク、ポリウレタン

在

### ⑧超ゆったりゴムかかとなしソックス

超ゆったり伸びるソックス



●アサヒ



145502  
S/M 1,210円  
税抜1,100円  
L/L 1,320円  
税抜1,200円

- カラー/黒、空グレー、パープル、ピンク、ベージュ
- サイズ/S/M、L/L
- 素材/綿、アクリル、その他
- 履き口がとてよく伸びるので、楽に履くことができます。

在

### ⑨テイコブじんわりあったかくつ下 婦人用/紳士用

足口ルースタイプ



●幸和製作所



婦人用滑り止め付き 307041  
1,265円  
税抜1,150円

紳士用滑り止め付き 307043  
1,408円  
税抜1,280円

- カラー/婦人用: ピンク、グレー、ベージュ 紳士用: チャコールグレー、グレー、ネイビー
- サイズ/婦人用: 22~24cm、紳士用: 24~26cm
- 素材/ポリ塩化ビニル、アクリル、毛

在

### ⑩IFMC.温泉靴下

ミネラルの力で足の指先までポカポカ温まります



●テイコク製薬社



633601  
1,650円  
税抜1,500円

- カラー/ピンク、ブラック、ベージュ、グレー
- サイズ/22~24cm
- 素材/レーヨン、綿、ポリエステル、ポリウレタン

在

### ⑪靴下サプリまるでこたつおやすみスイッチ

足が冷えて眠れない方に



●岡本



214011  
3,500円  
税抜3,182円

- カラー/Mグレー ■サイズ/22~25cm
- 素材/アクリル、毛、その他
- かかとのツボ(失眠)を刺激することによりリラックス

在

### ⑫はくらくシリーズ

履き口のびーる設計で、ぐーんと伸びて、やさしく戻るから、ゆったりとした履き心地で、ずれにくく快適です



●岡本



紳士/甲メッシュ 214024  
1,320円  
税抜1,200円

婦人/小花 214022

婦人/無地 214023

- カラー/紳士用: グレー、チャコール 婦人用: 小花アイボリー、チャコール、無地アイボリー、ライトグレー
- サイズ/紳士用: 24~28cm、婦人用: 21~25cm
- 素材/レーヨン、綿、その他
- ※シーズン商品につき早期に終了する場合があります。

在

### ⑬ココピタさらっと実感 スニーカー丈ソックス

ベージュで履きやすいスタンダードソックス



●岡本



紳士用 214026  
550円  
税抜500円

婦人用 214025

- カラー/ブラック ■サイズ/紳士用25~27cm、婦人用23~25cm
- 素材/ポリエステル、ポリウレタン
- 足の動きと生地の伸縮を研究した独自開発の「コ」字型ストッパー。かかとをしっかりホルドします。3つのヒムツで、ニオイ・ベタつき感0へ。
- ※シーズン商品につき早期に終了する場合があります。

在

### ⑭婦人用 moisokシリーズ

ベージュで履きやすいスタンダードソックス



●岡本



無地/12cm丈 214027

無地/12cm丈 214028

つま先かかとミモザ柄/15cm丈 214029

363円  
税抜330円

- カラー/スニーカー丈: ブラック、オフホワイト、Mグレー 12cm丈: アイロー、サックス、ブラック 15cm丈: パーブル、アイボリー、Mグレー
- サイズ/22~25cm ■素材/ポリエステル、綿、その他
- ※シーズン商品につき早期に終了する場合があります。

在

**①ソルボタテアーチサポーター薄型(両足入)**   **●三進興産**

扁平足やハイアーチの方に



346046  
両足  
2,640円  
税抜2,400円

オフホワイト

**SORBOTHANE**

■サイズ/S (22~24.5cm)  
L (25~27.5cm)

■素材/ポリウレタン、ポリエステル、ナイロン、綿  
●土ふまずの形成を助け、足裏のトラブルを緩和。

**②外反母趾内反小趾サポーター固定薄型メッシュタイプ**   **●三進興産**

親指と小指の曲りに  
締め合せて留めるタイプ



346084 シルバーグレー  
片足 2,750円  
税抜2,500円

■サイズ/右・左足用  
S (21.5~23cm)  
M (23.5~25cm)  
L (25.5~27cm)

■素材/ナイロン、ポリウレタン  
●面ファスナーで横アーチの締め付けを調整可能。

**③ソルボ外反母趾サポーター固定薄型メッシュタイプ**   **●三進興産**

外反母趾が原因の  
トラブルに。  
締め合せて  
留めるタイプ



346089  
片足 2,530円  
税抜2,300円

■サイズ/右・左足用  
S (21.5~23cm)  
M (23.5~25cm)  
L (25.5~27cm)

■左右の指定が必要です。  
●素材/ナイロン、ポリウレタン  
●薄く通気性に優れたパワーメッシュ生地を採用し、面ファスナーで固定力を自由に調整できます。

**④ソルボ外反母趾サポーター薄型**   **●三進興産**

簡単装着の履くタイプ。  
初めての方におすすめ



3755  
片足 2,090円  
税抜1,900円

■サイズ/右・左足用  
S (21.5~23cm)  
M (23.5~25cm)  
L (25.5~27cm)

■左右の指定が必要です。  
●素材/ナイロン、ポリウレタン  
●ソルボパッドが足指を広げ、親指の付け根足裏へ圧力を緩和します。

**⑤ソルボ外反母趾サポータースキニーフィット**   **●三進興産**

厚さ0.4mmの生地を使用。  
縫製が少なく  
靴が履きやすいタイプ



346169  
片足 2,420円  
税抜2,200円

■サイズ/右・左足用  
S (21.5~23cm)  
M (23.5~25cm)  
L (25.5~27cm)

■左右の指定が必要です。  
●素材/ナイロン、ポリウレタン  
●横アーチをしっかりとサポート。  
●シームレス生地で皮膚感覚の履き心地。

**⑥アングルクロス**   **●アルケア**

足関節の不安定さを制御。  
面ファスナーで簡単装着、  
薄くて快適



940044  
1枚 1,320円  
税抜1,200円

■サイズ/適応足長21~30cm ※左右兼用  
■製品サイズ/(幅×長さ)8×55cm  
■素材/ナイロン、ポリウレタン、ポリエステル

**⑦足くび安心(4007)**   **●ピビエルポ**

クルッと巻いて面ファスナー。  
足首しっかり固定



4905  
片足 2,420円  
税抜2,200円

■サイズ/(靴のサイズ) ※左右兼用  
M (22~24cm)、L (25~27cm)  
■素材/本体ポリエステル、レーヨン、ポリウレタン  
パイピング部分:ナイロン、ポリウレタン

**⑧メディエイドしっかりガード足首スタンダード**   **●日本シグマックス**

しっかりした固定力と  
高いフィット性



369115  
片足 2,530円  
税抜2,300円

■サイズ/(靴のサイズ) ※左右兼用  
M (22~25cm)、L (25~28cm)  
■素材/繊維:ナイロン、ポリウレタン、その他  
その他(繊維外):ポリウレタン  
●薄さとサポート力を兼ね備えた新素材を立体的縫製することで、高いフィット性を実現。

**⑨ドクターアングル**   **●アクト**

テーピング感覚で  
しっかり固定



358002  
片足 3,850円  
税抜3,500円

■サイズ/(靴のサイズ) ※左右兼用  
M (22~25cm)、L (25~28cm)  
■素材/クロロプレンラバー、ナイロン、ポリウレタン  
●医療スタッフによって開発されました。  
●快適素材、通気性クロロプレンラバーを採用。  
●着脱式くるぶしパッドで固定力の調節が自由自在。

**⑩手首サポーター**   **●ミュラージャパン**

強い固定力と  
フィット感を両立



377021  
片手 2,750円  
税抜2,500円

■サイズ/右用・左用 手首回り(12~20cm)  
■素材/ナイロン、ポリエステル、POM、リサイクルペット、PU、スパンデックス、PUフォーム、TPU  
●不都合な手首のねじれや、掌屈・背屈の動きを抑制。  
●固定強度を調整できる上下2本のストラップ内蔵。

**⑪メディエイドしっかりガード手首スタンダード**   **●日本シグマックス**

医療で培った技術でしっかりサポート。  
肌面をドライに保つ快適加工



369146  
片手 1,980円  
税抜1,800円

■サイズ/(手首周囲) ※左右兼用  
M (13~17cm)、L (15~21cm)  
■素材/ナイロン、ポリウレタン、ポリエステル  
●肌面をドライに保つ3Dドライキーパーを採用。消臭機能もあります。

**⑫リストレスキュー**   **●丸光産業**

2つのベルトで  
しっかりサポート



396003  
片手 2,420円  
税抜2,200円

■サイズ/右用フリー  
左用フリー  
(手首周囲:13~23cm)  
■カラー/黒、グレー  
■素材/ナイロン、ポリエステル、その他  
●軽くて薄い素材で高いテンションと均一なフィット感を実現。

**⑬手くび安心(4001)**   **●ピビエルポ**

手くびをしっかり固定



4904  
片手 2,200円  
税抜2,000円

■サイズ/フリーサイズ  
(手首周囲:15~21cm) ※左右兼用  
■素材/本体:ポリエステル、レーヨン、ポリウレタン  
パイピング部分:ナイロン、ポリウレタン

**⑭お医者さんの®手首サポーターFit**   **●アルファックス**

まるでオーダーメイドの  
フィット感! 動きやすいのに  
ズレにくい



281191  
片手 2,200円  
税抜2,000円

■サイズ/右S、左S、右M、左M  
親指周り: S (5~6cm)、M (5.5~7cm)  
手首周り: S (12~16cm)、M (14~18cm)  
※親指周り(親指の第一関節周り)、手首周り(手首の一番太い部分)  
■素材/本体:ナイロン、ポリウレタン  
ホーン部分:アクリル樹脂  
■生産国/日本



**⑮ニューアームサスペンダー**   **●アルケア**

一人でも簡単に着脱できる



940062 2,640円  
税抜2,400円

■サイズ/(身長)145~185cm  
※左右兼用  
■素材/綿、ナイロン、ポリウレタン、ポリアセタール  
●骨折時の腕つり、片マヒでの肩関節の良肢位を保持します。

**⑯バストバンド・エース**   **●アルケア**

脱着が容易な胸部固定帯



940001

サイズ	規格 (cm)	定価(税込)	税抜
S	胸囲 59~79 長さ×幅(最大) 76×20	1,694円	1,540円
M	77~97 92×20	1,815円	1,650円
L	95~115 109×20	1,936円	1,760円
LL	113~133 125×20	2,057円	1,870円
3L	131~151 145×20	2,178円	1,980円

■素材/ナイロン、ポリウレタン、綿  
●スレを防ぎ、フィット性を高める伸縮部2分割構造で、圧迫力の調整も可能です。

①シャキッと姿勢補正ベルト(4806)  
メッシュ構造で通気性抜群 ●ビビエルポ



ページュ

351047  
3,520円  
税抜3,200円

■サイズ/(アンダーバスト)  
M(79~87cm)  
L(86~94cm)  
■素材/ナイロン、ポリウレタン

在

②中山式 脊椎医学  
キョウセイベルトメッシュタイプ  
独自のクロス構造で背すじを伸ばす。メッシュ生地でムレなく快適 ●中山式産業



ページュ

339009  
6,050円  
税抜5,500円

■素材/ナイロン、ポリエステル、ポリウレタン  
●クロスベルトをウエストに引き付けることで背すじを伸ばします。

在

③姿勢サポートベルト  
薄型で背中すっきり。メッシュ素材で軽い着け心地 ●丸光産業



396046  
5,830円  
税抜5,300円

■サイズ/(身長)S(140~150cm)、M(150~165cm)、L(165~180cm)  
■素材/ナイロン、ポリエステル、その他  
●着用するだけで健康な姿勢へとやさしくサポート。  
●前合わせの面アスナーで調節が可能。着脱も簡単。  
●脇にはベルトのくい込みを軽減するカバーを装備。

在

④お医者さんの®  
腰から正す姿勢ベルト  
腰を立たせ背筋を伸ばす ●アルファックス



281133  
8,800円  
税抜8,000円

■重量/M-L:250g L-L:260g LL-3L:270g  
■材質/ナイロン、ポリエステル、その他  
■適応サイズ/ウエスト:M-L(60~75cm)  
L-L(70~85cm) LL-3L(80~95cm)  
●腰を支え、立たせながら背筋を伸ばします。理想的なS字カーブを作ることで腰や肩、首などへの負担を軽減します。  
●S字カーブがなくなるとクッション性を失い腰に負担が。腰痛の原因にも。  
●男女兼用。●手洗い可。●日本製。

在

⑤お医者さんの®  
首サポーター Fit  
巻くだけで首がラク! ●アルファックス



長さ57.5cm 厚さ1.7cm

281188  
4,180円  
税抜3,800円

2枚に分かれたプレートで高さ調節ができます(8~11cmまで)  
■重量/100g  
■材質/本体:ポリエステル100% 中材:ポリエチレン  
■適応サイズ/首周り30~46cm  
●側生地はメッシュタイプなので通気性があります。手洗い可。

在

⑥ソフラ®  
あごバンテージII  
あご関節の脱臼予防に ●竹虎



ピンク

ページュ

920573  
5,500円  
税抜5,000円

■サイズ S M L  
顔廻り 55~62 62~69 69~76  
首廻り 30~42 30~42 30~42  
※値がギリギリの場合は1サイズ下をおすすめします。  
■カラー/ページュ、ピンク  
■素材/綿、ナイロン、ポリウレタン、ポリエステル

在

⑦チタンサポーター  
関節の保護や保温におすすめ ●セルヴァン



ホワイト

(肌側)

ひざ用(2枚組)  
394001  
両足 1,958円 税抜1,780円

■サイズ(ひざ頭中心部の周囲)/M-L(25~50cm)、LL(30~60cm)  
■素材/綿、ポリエステル、ポリウレタン、その他  
●チタン加工部分を肌側に向けてご使用ください。

在

⑧遠赤シルク  
ひざサポーター(2枚組)  
ひざが冷えてお悩みの方に。肌触りがよく、遠赤外線繊維であつたかサポーター ●セルヴァン



グレー

394062  
2枚組  
2,178円  
税抜1,980円

■カラー/グレー  
■サイズ(ひざ回り)/M~L(25~50cm)対応 LL(30~60cm)対応  
■素材/絹、綿、その他

在

⑨備長炭メッシュひざサポーター  
2枚組(4931)  
ひざ裏がメッシュでムレにくい! ●ビビエルポ



グレー

2636  
2枚組  
2,200円  
税抜2,000円

■サイズ/フリーサイズ(ひざ上10cm:35~46cm)  
■素材/綿、レーヨン、ナイロン、ポリエステル、ポリウレタン

在

⑩備長炭ロングサポーター  
2枚組(4953)  
ひざの形にあわせた立体編み ●ビビエルポ



グレー

351028  
2枚組  
3,630円  
税抜3,300円

■サイズ/フリーサイズ(ひざ上10cm:37~55cm)  
■素材/アクリル、ナイロン、毛、綿、レーヨン、ポリウレタン

在

⑪備長炭アシカール  
2枚組(4945)  
むくみ・だるさを解消 ●ビビエルポ



グレー

351003  
2枚組  
2,200円  
税抜2,000円

■サイズ/フリーサイズ(ふくらはぎ周り:34~42cm)  
■素材/綿、レーヨン、ポリウレタン、ポリエステル

在

⑫備長炭おやすみ  
ふくらはぎサポーター  
2枚組(4942)  
寝ている間に疲れた足をスッキリ ●ビビエルポ



グレー

351074  
2枚組  
2,200円  
税抜2,000円

■サイズ/フリーサイズ(ふくらはぎ周り:34~42cm)  
■素材/ナイロン、綿、レーヨン、ポリウレタン  
●特殊凹凸編みで快適な刺激!

在

⑬ゆったり編んだシルク混サポーター  
冷えからくる関節の悩みに! ●セルヴァン



アイボリー

アイボリー

ひじ用(2枚組) 394014 1,738円 税抜1,580円  
ひざ用(2枚組) 394015 2,178円 税抜1,980円  
ひざ用ロング(2枚組) 394016 2,310円 税抜2,100円

《共通の特長》  
●保温性、吸湿性に優れたシルク混です。  
●ゆったりとしたリブ編みで、伸縮性に優れている為、締めつけ感が少なく心地よく着用いただけます。

在

⑭メディエイドサポーター すっきりフィットシリーズ  
かさばらず、肌あたりがよく、装着快適 ●日本シグマックス



ブラック

すっきりフィットヒザ 369116 1,650円 税抜1,500円  
すっきりフィットふくらはぎ 369120 (2枚組) 2,200円 税抜2,000円

■サイズ/(皿の中心から10cm上) S(34~40cm)、M(40~46cm) L(46~52cm)、LL(52~58cm)  
■素材/ナイロン、ポリエステル  
■サイズ/(足首周囲) S(17~20cm)、M(19~23cm)、L(22~25cm)  
■素材/ナイロン、ポリウレタン  
●段階着圧設計/足首部:25hPa、ふくらはぎ:17hPa

在

**① ムクナイト ふくらはぎサポーター**

医学に基づいた圧力設計で血液の循環を促す

●コジット



458525  
2枚組  
**1,980円** 税抜1,800円

手もみ感覚の程よい締め付け感、26hPa、28hPa

■サイズ(ふくらはぎ周り) / (M) 32~38cm、(L) 36~42cm  
■素材 / ポリエステル、ナイロン、綿、ポリウレタン  
●医療機器クラス1認証

**② ムクナイトふくらはぎ かかと付きサポーター**

医学に基づいた圧力設計で血液の循環を促す

●コジット



458526  
2枚組  
**2,178円** 税抜1,980円

手もみ感覚の程よい締め付け感、26hPa、28hPa

■サイズ / 足首まわり: (M) 19~23cm、(L) 22~26cm  
ふくらはぎ周り: (M) 32~38cm、(L) 36~42cm  
■素材 / ポリエステル、ナイロン、綿、ポリウレタン  
●医療機器クラス1認証

**③ 接骨院の先生が監修した テーピングスパッツ**

着用するだけでテーピング機能を体感

●セルヴァン



394073  
**2,420円** 税抜2,200円

■サイズ / (ヒップ) M-L (87~100cm) L-LL (92~105cm)  
■素材 / ナイロン85%、ポリウレタン15%  
●着圧を利用したテーピング機能で下半身全体をしっかりとサポートするので、動きが楽に!  
●薄手でアウターにひびきにくく年中着用していただけます。

**④ あしキュットと強圧レギンス**

履くだけスッキリ美脚

●イタ靴下



226504  
**3,000円** 税抜2,728円

■サイズ / M-L (身長: 150~165cm) (ヒップ: 85~98cm)、L-LL (身長: 155~170cm) (ヒップ: 90~103cm)  
■素材 / ナイロン86%、ポリウレタン14%  
●ヒップアップとお腹抑えテーピング編みでスタイルすっきり。  
●足首をフラット仕様にしている為ごわつきなく足を長く見せられます。

**⑤ 保温用 パッド付きサポーター**

ゴムパッドで転倒時の衝撃を緩和。パッドを抜いてサポーターだけでも使用可能

●モリトジャパン



349039  
1枚 **1,650円** 税抜1,500円

保護パッドは内側ポケットに収納して使用、着脱可能です。

■サイズ / フリーサイズ (ひざ周囲32~43cm)  
※左右兼用  
■素材 / ウール、アクリル、ゴム  
●転倒時や車いすからの移動などにおける膝の保護に。

**⑥ ソルボ楽らくひざガード**

筋肉やひざのプレを抑えてひざを保護。衝撃吸収・圧力分散性もアップ

●三進興産



346179  
1枚 **3,080円** 税抜2,800円

●ひざをついても圧力分散!

■サイズ (ひざ血上部10cm) / S (38~42cm)、M (42~46cm)、L (46~50cm)  
※左右兼用  
■素材 / ナイロン、ポリウレタン  
●ひざのお皿にかかる衝撃や圧力を軽減し、関節の安定性を高めます。

**⑦ ソルボウォーク ニーサポーター**

ひざのプレを抑えて歩きやすく

●三進興産



346186  
1枚 **3,080円** 税抜2,800円

■サイズ (ひざ血上部10cm) / S (38~42cm)、M (42~46cm)、L (46~50cm)  
※左右兼用  
■素材 / ナイロン、ポリウレタン  
●ひざ関節を安定させブレやねじれを和らげます。

**⑧ 健脚 ひざサポーター (1枚)**

特許のハニカム構造で360°伸縮自在に患部沿ってヒザを固定します

●キンキ



345202  
M-L **1,540円** 税抜1,400円  
LL-3L **2,420円** 税抜2,200円

■サイズ (ひざ頭中心部の周囲) / M: 33~37cm、L: 37~41cm、LL: 41~46cm、3L: 46~52cm  
■素材 / ナイロン、ポリエステル、ポリウレタン  
●六角形の編み構造がひざにかかる負担を軽減

**⑨ 人工筋肉膝サポーター ネット**

履き心地やわらか。締め付けにくいのに超安定。

●タナック



341501  
1枚 **4,290円** 税抜3,900円

■サイズ (ひざ頭周囲) / M (33~38cm)、L (38~43cm)  
■素材 / サポーター: ポリエステル、ナイロン、ポリウレタン、シリコン加工部: シリコン (タフシロン)  
●医療現場で活躍のシリコンが膝周りの筋肉をサポート。●岐阜大学医学部との共同研究商品。

**⑩ ドクターニーライフ**

金属支柱でしっかり固定

●アクト



358001  
1枚 **3,850円** 税抜3,500円

■サイズ (ひざのお皿中心より14cm上周囲) / S (40~44cm)、M (44~48cm)、L (48~53cm)、XL (53~58cm)  
※左右兼用  
■素材 / ナイロン、ポリウレタン  
●医療スタッフによって開発されました。  
●快適素材、通気性クロロプロレンパを採用。

**⑪ ホルドンひざ関節ベルト**

医学的発想から誕生! N字パッドが立つ・歩くを快適に

●玉川衛材



218014  
片足 **3,850円** 税抜3,500円

■サイズ / 右用フリー、左用フリー (ひざ周り28~38cm)  
■素材 / 本体: ナイロン、ポリエステル、ポリウレタン、パッド: 発泡ポリエチレン  
●ひざ内側の衰えがちな筋肉をサポートし、エクササイズを行うことによりひざ関節を正しい位置に矯正。  
●通気性と肌触りの良いメッシュ素材。

**⑫ 軽量メッシュクロスサポーター 膝用**

ダブルのベルトでしっかり固定

●セルヴァン



394036  
1枚 **3,608円** 税抜3,280円

■サイズ (ひざ上周囲) / M-L (33~41cm)、L-LL (37~45cm)  
※左右兼用  
■素材 / ポリエステル、ナイロン、他  
●面テープで簡単に強度調節が行えます。  
●優れたフィット感で屈伸運動がらくらく。

**⑬ メディエイドサポーター**

しっかりガードヒザスタンダード。日本シグマックス

アクティブ樹脂ステアがヒザをしっかりサポート



369151  
1枚 **3,410円** 税抜3,100円

■サイズ (太ももサイズ) / S (36~40cm)、M (40~44cm)、L (44~48cm)、LL (48~52cm)  
■素材 / ナイロン、ポリウレタン、ポリエステル

**⑭ ひざ安定補強材 サポーター**

日常生活からスポーツまで多様に対応

●ミュラー・ジャパン



377020  
1枚 **3,850円** 税抜3,500円

■サイズ / フリーサイズ (ひざ上回り30~50cm)  
※左右兼用  
■素材 / ナイロン、ネオプレン、スチール、スパンデックス、EVAフォーム  
●ドーナツパッドが膝蓋骨周辺の緩みを安定させます。●コンパクトサイズでひざを動かし易い

**⑮ ひざ用サポーター**

ひざを制御する4方向のストラップ

●ミュラー・ジャパン



377023  
1枚 **3,300円** 税抜3,000円

■サイズ / フリーサイズ (ひざ上回り30~50cm)  
※左右兼用  
■素材 / ナイロン、ポリエステル、POM、リサイクルペット、PU、スパンデックス、PUフォーム、TPU  
●4方向に分かれたストラップは膝蓋骨を安定させます。  
●屈伸時に妨げにならないひざ要オープンタイプ。

**⑯ オムニフォース ニーサポートK700**

新素材プレミアム・フラットニット採用サポーター

●ミュラー・ジャパン



377026  
1枚 **6,930円** 税抜6,300円

■サイズ (ひざ回り) S (30~35cm)、M (35~40cm)、L (40~45cm)、XL (45~50cm)  
※左右兼用  
■素材 / TPR GEL、ナイロン、スパンデックス  
●固定力のある横の伸縮性と伸びやかな縦の伸縮性。  
●ストレスフリーのメディカルジェルドーナツパッド。  
●軽量、高い通気性、立体設計デザイン。

①OAライト・プロ  
薄手・軽量で簡単に装着でき、伸縮性の異なる素材で適切にフィット



●アルケア



940176

1枚  
5,676円  
税抜5,160円

■サイズ(ひざのお皿中心より10cm上周囲) / S(32~35cm)・S(35~38cm)・M(38~42cm)・L(42~46cm)・LL(46~50cm)

※左右兼用  
■素材 / ポリエステル、ナイロン、ウレタン  
●握力の弱い方でもつかみやすい卵形の持ち手形状です。

在

②ニーケアー・OA1  
膝関節の側方揺れをサポートするベーシックタイプ



●アルケア



940301

1枚  
8,580円  
税抜7,800円

■サイズ(ひざのお皿中心より10cm上周囲) / SS(32~35cm)・S(35~38cm)・M(38~42cm)・L(42~46cm)・LL(46~50cm)

※左右兼用  
■素材 / ポリウレタン、ナイロン、ポリエステル、クロロプレンゴム、アルミニウム  
●ロコモパッドが膝の伸展屈曲運動で発生するズレを減減。

在

③ニーケアー・クロスベルト  
大腿部を圧迫し歩行をサポート



●アルケア



940304

1枚  
10,560円  
税抜9,600円

■サイズ(ひざのお皿中心より10cm上周囲) / SS(32~35cm)・S(35~38cm)・M(38~42cm)・L(42~46cm)・LL(46~50cm)

※左右兼用  
■素材 / ポリウレタン、ナイロン、ポリエステル、アルミニウム  
●クロスベルトがアルミステーの上を通り、膝関節の側方揺れをしっかりと抑制し、大腿部前面を適切に圧迫。

在

④お医者さんの®  
がっちり膝ベルト  
もう階段もこわくない。●アルファックス  
大地を踏みしめられる膝ベルト



●アルファックス



281109

S・M・L・LL  
1枚 6,600円  
税抜6,000円

3L  
1枚 7,700円  
税抜7,000円

■サイズ(ひざ頭を中心から11cm上周囲) / S(33~36cm)・M(36~39cm)・L(39~42cm)・LL(42~46cm)・3L(46~50cm)

※左右兼用  
■素材 / ナylon、ポリエステル、その他  
●強力型ベルトが上下から膝をがっちり固定。

在

⑤中山式 ひざ用医学固定帯  
メッシュ  
ひざの内・外のバランスを整える



●中山式産業

売れ筋



339029

1枚  
2,420円  
税抜2,200円

■サイズ(ひざ上周囲) / フリー(36~44cm)・LL(43~52cm)

※左右兼用  
■素材 / ポリエステル、合成ゴム、ナイロン、ポリウレタン  
●形状の異なるメッシュゴムを重畳することにより、立体的な圧迫を実現しました。

在

⑥中山式 ボディフレーム  
ひざ用パワーフィット  
上下分割構造で  
ひざの動きにしっかりフィット



●中山式産業



339054

1枚  
3,080円  
税抜2,800円

■サイズ(ひざ上回り) / M(33~38cm)・L(37~43cm)

※左右兼用  
■素材 / 本体:ナイロン、ポリウレタン、ポリエステル  
バックル:ポリアセタール

在

⑦magicoLaboひざサポーター  
しっかりフィット  
軽く・薄く・心地よい安心感



●中山式産業



339064

1枚  
1,760円  
税抜1,600円

■サイズ(ひざ上回り) / M-L(約36~44cm)・L-LL(43~52cm)

※左右兼用  
■素材 / ポリエステル、ナイロン、ポリウレタン  
●装着感の良いメッシュ生地に型崩れやシワになりにくい低反発樹脂加工を施しました。

在

⑧接骨院の先生が監修した  
股関節ベルト(両足用)  
股関節のバランスを整え  
いつものうごきをサポート



●セルヴァン



394071

1枚 4,378円  
税抜3,980円

■素材 / 本体部分:ナイロン、ポリウレタン  
パッド部分:表地/ポリエステル100%  
中材 / ポリウレタン樹脂

●フッソ内蔵で股関節周りをサポート!  
●伸縮性・通気性に優れたメッシュ素材を使用

在

⑨ハイバランスの  
ダイヤバンド  
ダイヤバンドに  
微細振動加工



●シンエイテクノ



462027

1枚 5,500円  
税抜5,000円

■サイズ / (骨盤周り) S(78~88cm)・M(83~93cm)・L(90~100cm)・LL(95~105cm)

■素材 / 本体:天然ゴム、合成ゴム、セシオン  
着脱部:マジックテープ(ナイロン)  
●消臭・抗菌作用のあるセシオン配合。  
●重い荷物を持つとき等体幹バランスが安定します。

在

⑩ダイヤバンド  
ズレにくさに定評のある  
ダイヤカット加工の溝が  
通気性を高めてムレにくい



●シンエイテクノ



462018

1枚 4,070円  
税抜3,700円

■サイズ / (骨盤周り) S(78~88cm)・M(83~93cm)・L(90~100cm)・LL(95~105cm)

■カラー / ベージュ、ピンク、黒  
■素材 / 本体:天然ゴム、合成ゴム、セシオン  
着脱部:マジックテープ(ナイロン)  
●消臭・抗菌作用のあるセシオン配合。

在

⑪しっかり骨盤支える  
生ゴムベルト  
天然ゴムならではの  
弾力性伸縮性で骨盤をサポート



●セルヴァン



394088

1枚 3,828円  
税抜3,480円

■サイズ / (ヒップ) M-L(87~100cm)・LL(97~105cm)

■素材 / ゴム

在

⑫ウエストガードベルト  
紐を引っ張るだけで  
瞬間ホルルド!



●アルインコ



456490

1枚 5,478円  
税抜4,980円

■サイズ / (ウエスト) S(68~86cm)・M(74~94cm)・L(82~104cm)

■素材 / ポリエステル、PP(ポリプロピレン)、PE(ポリエチレン)、天然ゴム  
●左右つの滑車構造で固定性アップ・装着や微調整も簡単。  
●高い通気性でストレスフリー。

在

⑬腰部骨盤ベルト  
ノーマルタイプ  
骨盤の安定と腰部負担の軽減に



●ミスノ



139160

1枚 7,150円  
税抜6,500円

■サイズ / (骨盤周り) M-L(75~95cm)・LL(95~115cm)

■素材 / ナイロン、ポリエステル、ポリウレタン  
●補助ベルトを両サイドから軽く引っ張るだけで、背中部分をグッと集中的に締め込む特殊構造。  
●しっかり固定するの動きを妨げないのでスッとラクに動けます。

在

⑭腰部骨盤ベルト  
メッシュタイプ  
メッシュ構造で通気性抜群



●ミスノ



139161

1枚 7,150円  
税抜6,500円

■サイズ / (骨盤周り) M-L(75~95cm)・LL(95~115cm)

■素材 / ナイロン、ポリエステル、ポリウレタン  
●補助ベルトを両サイドから軽く引っ張るだけで、背中部分をグッと集中的に締め込む特殊構造。  
●しっかり固定するの動きを妨げないのでスッとラクに動けます。

在

⑮サクロ・ビバナス  
ナースの声から生まれた  
軽量・薄型設計の  
腰用サポーター



●アルケア



940043

1枚 4,598円  
税抜4,180円

■サイズ / (ウエスト回り) SS(52~58cm)・S(58~64cm)・M(64~70cm)・L(69~77cm)・LL(77~85cm)・3L(85~93cm)

■素材 / ナイロン、ポリエステル、ポリウレタン、ポリプロピレン、他  
●骨盤とウエスト周囲の差が大きい女性特有のボディラインを解析した専用設計。

在

⑯サクロライト・DX  
動きやすさと固定力を  
兼ね備えた幅狭設計



●アルケア



940060

1枚 2,057円  
税抜1,870円

■サイズ / (腰回り) S(65~80cm)・M(75~90cm)・L(85~100cm)・LL(95~110cm)・3L(105~120cm)

■素材 / ナイロン、ポリウレタン、ポリエステル、アルミ  
●体の形にフィットする2本のアルミステーが体幹を支え、腰部をサポート。

在

**① 遠赤外線チタン健康ベルト**

腹圧をサポートして負担を軽減

●新生



17cm

ブラック

**334005 6,380円** 税抜5,800円

■サイズ/ウエスト  
M(65~80cm)、L(80~95cm)、LL(95~110cm)

■素材/ナイロン、ポリウレタン、合成皮革、綿、ポリエステル、ポリエチレン、ラバー

●本体ベルト+サポートベルトのW方式。  
(サポートベルトは着脱可能です。)

在

**② 中山式 遠赤外線腰椎ベルト**

広範囲の遠赤外線加工と腰部にはあったかウレタン素材

●中山式産業



18cm

白

**339018 4,180円** 税抜3,800円

■サイズ/ウエスト M(70~90cm)、L(80~100cm)

■素材/ナイロン、ポリウレタン、ウレタンフォーム、綿

●カイロなどが入れられる大型ポケット付。  
●腰部全体を包み込むよう広範囲に遠赤外線加工を施しております。

在

**③ ソルボ楽らく腰ガードレギュラー**

薄型・軽量・通気性抜群

●三進興産

売れ筋



ブラック

21.5cm

ホワイト

**3766 5,280円** 税抜4,800円

■サイズ/ウエスト  
S(58~78cm)、M(68~88cm)  
L(78~98cm)、2L(88~108cm)

■素材/ナイロン、ポリエステル、ポリウレタン、ポリプロピレン

●4本の軟質ボーンとツインの補助ゴムが腰椎をサポート。●サポート力と動きやすさを両立。●スレにくく、ムレにくい。

在

**④ ソルボ楽らく腰ガードトリプルサポート**

3本のベルトでしっかり固定 腹部がソフトでお腹がラク

●三進興産



21.5cm

ブラック

**346180 6,380円** 税抜5,800円

■サイズ/ウエスト  
S(58~78cm)、M(68~88cm)  
L(78~98cm)、2L(88~108cm)

■素材/ナイロン、ポリエステル、ポリウレタン、ポリプロピレン

●4本の軟質ボーンが腰椎を後ろと側面からしっかり支えます。●腹部が柔らかく、腰を曲げてもお腹が圧迫されにくい。

在

**⑤ ベルエット®**

通気性・伸縮性のよいパワーネットを採用

●竹虎



約20cm

ブラック

**920012 3,850円** 税抜3,500円

■サイズ(腰廻り) / S(75~90cm)、M(90~105cm)  
L(105~120cm)

■素材/ナイロン、ポリウレタン、綿

在

**⑥ ランバック®スリム**

肌着感覚の薄さでしっかり固定

●竹虎



約22cm

ブラック

ベージュ

**920397 4,400円** 税抜4,000円

■サイズ(腰廻り) / S(65~75cm)、M(75~90cm)  
L(90~105cm)、LL(105~120cm)

■素材/ナイロン、ポリウレタン、その他

在

**⑦ マックスベルトCHコンフォート**

通気性&サポート力

●日本シグマックス



22cm

ホワイト

**369021 4,950円** 税抜4,500円

■サイズ/ウエスト  
S(65~75cm)、M(75~85cm)、L(85~95cm)  
LL(95~105cm)、3L(105~115cm)

■素材/（繊維）ポリエステル、ナイロン、ポリウレタンなど（その他繊維外）ポリウレタン、ポリアセタール、EVA、ポリプロピレン

●通気性と支持力を重視する方に。

在

**⑧ メディエイド しっかりガード腰アクティブ**

動きやすい設計で アクティブな活動に対応

●日本シグマックス



17.2cm

ブラック

**369111 5,500円** 税抜5,000円

■サイズ/ウエスト  
S(65~75cm)、M(75~85cm)  
L(85~95cm)、LL(95~105cm)

■素材/（繊維）ポリエステル、ナイロン、ポリウレタン（その他繊維外）ポリプロピレン、EVA

●補強ベルトがサポート力を高めます。  
●通気性に優れたメッシュ素材を採用。

在

**⑨ 中山式 ボディフレーム腰用ハード**

コンパクトで動きを抑制しすぎないながらもガッチリ固定

●中山式産業



16cm

黒

**339038 4,180円** 税抜3,800円

■サイズ/（腰周り）  
M(70~90cm)、L(80~100cm)、LL(90~110cm)

■素材/ポリエステル、ナイロン、ポリプロピレン、ポリウレタン、ボーン:ポリエチレン、バックル:ポリアミド

●前部・後部のナイロンメッシュと2本の弾性ボーンで腰部を保護固定します。  
●通気性抜群のメッシュベルト。

在

**⑩ 中山式 ボディフレーム腰用ハードダブル**

2本の補助ベルトでギュッと 締めり小さな力でもガッチリ固定

●中山式産業



20cm

黒

**339049 5,500円** 税抜5,000円

■サイズ/（腰周り）  
M(70~90cm)、L(80~100cm)、LL(90~110cm)

■素材/ナイロン、ポリエステル、ポリウレタン、ポリプロピレン、ポリアセタール

●通気性を確保したこだわりの設計で、快適性アップ。●動滑車原理による軽い力でダブルなのに簡単に腰部を固定。

在

**⑪ バックレスキューベルトメッシュ**

軽量で通気性抜群

●丸光産業



黒

S:18.5cm  
M~LL:20.5cm

**396004 5,390円** 税抜4,900円

■サイズ/（腰周り）  
S(55~64cm)、M(63~79cm)  
L(78~94cm)、LL(93~115cm)

■カラー/黒

■素材/ナイロン、ポリエステル、その他

●腹圧上昇を効果的に高め、腰椎への負担を軽減します。

在

**⑫ 腰キュッと腹巻型ボーン付きサポーター**

さっと履くだけ腰をガッチリサポート

●イダ靴下

NEW



ブラック

**226506 3,979円** 税抜3,618円

■サイズ/ M-L-LL

サイズ	ウエスト	ヒップ
M	65~80	85~95
L	70~85	95~105
LL	80~95	105~115

■素材/ナイロン93%、ポリウレタン7%

●クロステープリング編みで骨盤~腰部をしっかりサポート。  
●背骨部分に伸びにくい編み組織を採用し、サイドボーン構造で捲れ下がり、上がりを軽減します。●吸湿性の高い素材を使用することで着用部のムレ感も軽減できます。

在

**⑬ アジャスタブルバックブレイス**

8本のスプリングが腰のカーブに合わせてサポート

●ミューラージャパン



20cm

ブラック

**367532 5,280円** 税抜4,800円

■サイズ/フリーサイズ  
(腰回り71~127cm)

■素材/ポリエステル、ラバー、スチール、ナイロン、ネオプレン

●両サイドの伸縮サイドベルトで固定力を自由に調整可能。

在

**⑭ メッシュアクションギアクラシック**

軽い力でガッチリ固定

●ダイヤ工業



20cm

ブラック

**367633 7,920円** 税抜7,200円

■サイズ/（腸骨周囲）  
M(70~90cm)、L(85~105cm)、LL(100~120cm)

■素材/ポリエステル、ナイロン、ポリウレタン

●全面非伸縮素材を使用しているため、固定力、圧迫力が高く、腰に安定感を与えます。

在

**⑮ DARWING SATT(ダーウィンサット) / DARWING SATT 下肢パーツ**

骨盤コルセット+背中・臀部のゴム伸縮機能で、中腰姿勢、前屈動作の負担を減らす

●ダイヤ工業



Mサイズ LLサイズ

**DARWING SATT 367619 16,500円** 税抜15,000円

**DARWING SATT 下肢パーツ 367625 5,500円** 税抜5,000円

■素材/本体:ポリエステル、ナイロン、ポリウレタン  
下肢パーツ:ポリエステル、ナイロン、ポリウレタン、ゴム

●背中のアシスト機能 + 骨盤コルセット機能で作業がラクになります。

在

# トイレ関連商品



下表で表示しきれなかったカテゴリ内の全商品、さらに詳細項目で比較できる「おたすけ比較表」ページが表示されます。

- トイレは多くのメーカーよりさまざまな種類の商品が提案されています。使われる方の身体状態、住環境から、大きさ、高さ、安定性が大きな判断要素です。
- 機能についてもご利用者さまの身体状態が一番となりますが、お部屋の中で使われるものですから脱臭機能にも注目してあげてください。
- 樹脂製トイレは丸洗いでできますので、臭いや清潔さを重視される方にお勧めです。
- 以下に各メーカーの売れ筋商品の大きさ、機能をまとめましたので参考にさせていただきます。

## ■ポータブルトイレ商品検索お助け表

木製トイレ機能比較表 ※バリエーションのある商品については標準となる品番、仕様を記載しております。  
※バリエーションのある場合の仕様表記についてのご説明。 ○印=全バリエーション共通の仕様 △=バリエーションによって付加される仕様

掲載ページ	コマ番号	申込番号	商品名	税抜定価(円)	全幅(cm)	奥行(cm)	重量(kg)	座面最高高(cm)	座面最低高(cm)	幅(肘掛内寸)	幅(座面寸法)	奥行き(座面寸法)	肘掛跳上	脱臭	暖房	シャワー	ソフト便座	キヤスター	ソリ	メーカー名
57	1	402546	セレクトRラップタイプひじ掛け跳ね上げ(標準便座)	160,000	54.0	61.0	22.6	②50.0	38.0	42.0	36.0	②42.5	○	×	△	×	△	○	×	アロン化成
57	2	469096	ラップボン・プリオ(S) 普通便座	108,700	③48.0	①51.0	21.0	③46.0	40.0	40.8	③37.6	②42.5	×	○	△	×	△	×	×	日本セイトー
57	3	469093	ラップボン・プリオ(S) 普通便座	136,000	54.2	①51.0	23.0	③46.0	40.0	40.0	③37.6	③42.0	○	○	△	×	△	×	×	日本セイトー
58	1	3160	思いやり優花S	78,000	②47.5	58.0	16.0	45.0	36.0	39.5	34.0	③42.0	×	○	×	×	×	○	○	ウェルファン
58	2	426574	木製きらく片付け簡単トイレ 肘掛跳ね上げN 普通便座	80,000	52.5	③55.5	16.2	45.5	③33.0	42.0	34.5	③42.0	○	×	×	×	△	○	○	リッチェル
58	4	402702	家具調スマートトイレNEOはねあげタイプ(標準便座)	57,000	52.0	57.5	16.8	②50.0	38.0	42.0	36.0	40.0	○	×	×	×	△	○	×	アロン化成
58	5	402221	AR-SA1 シャワピタ はねあげ L	170,000	57.0	71.0	28.4	42.0	①30.0	44.0	35.5	39.0	○	○	○	○	×	○	○	アロン化成
58	5	402332	AR-SA1 ライトシャワピタ ノーマル	130,000	54.0	71.0	20.0	42.0	36.0	42.0	35.5	39.0	×	○	○	○	×	○	×	アロン化成
58	6	402162	トイレコンパクト 標準便座	②41,000	③48.0	②55.0	13.5	42.0	36.0	40.0	36.0	40.0	×	×	×	×	×	○	×	アロン化成
58	7	402243	トワレットチェア	50,800	50.0	62.0	②11.5	38.0	②32.0	40.0	36.0	②42.5	×	×	×	×	×	×	×	アロン化成
58	8	426541	木製きらく軽〜いトイレ 普通便座	①25,000	①47.0	①51.0	①7.8	40.0	40.0	40.0	34.5	③42.0	×	×	×	×	×	×	×	リッチェル
59	1	402385	セレクトR コンパクト 標準便座	③46,000	③48.0	56.0	14.0	45.0	③33.0	40.0	36.0	②42.5	×	△	△	×	△	○	×	アロン化成
59	2	402383	セレクトR ノーマル 標準便座	64,000	50.0	58.0	16.3	②50.0	35.0	40.0	36.0	②42.5	×	△	△	×	△	○	○	アロン化成
59	2	402383	セレクトR ノーマルワイド 標準便座	70,000	56.0	58.0	16.7	②50.0	35.0	46.0	36.0	②42.5	×	△	△	×	△	○	○	アロン化成
59	3	402384	セレクトR はねあげ 標準便座	77,500	54.0	58.0	19.3	②50.0	35.0	42.0	36.0	②42.5	○	△	△	×	△	○	○	アロン化成
59	3	402384	セレクトR はねあげワイド 標準便座	84,000	60.0	58.0	21.3	②50.0	35.0	①48.0	36.0	②42.5	○	△	△	×	△	○	○	アロン化成
62	1	451541	家具調トイレ(座楽) はねあげ プラスチック便座	78,000	53.0	58.0	20.5	①53.0	37.0	42.0	①39.0	41.0	○	△	△	×	△	○	○	パナソニック
62	2	451539	家具調トイレ(座楽) コンパクト プラスチック便座	③46,000	49.0	58.0	14.0	③46.0	34.0	40.0	①39.0	41.0	×	△	△	×	△	○	×	パナソニック
62	3	451540	家具調トイレ(座楽) ベーシック プラスチック便座	68,000	53.0	58.0	18.0	①53.0	37.0	42~45.5	①39.0	41.0	×	△	△	×	△	○	○	パナソニック
62	4	451542	家具調トイレ(座楽) 昇降 プラスチック便座	85,000	57.5	58.0	20.5	①53.0	37.0	46.0	①39.0	41.0	○(昇降)	△	△	×	△	○	○	パナソニック
60	1	416652	たため〜るA 肘はねあげ	62,800	55.0	59.5	③13.0	45.0	36.0	③46.5	②38.0	①43.0	○	×	×	×	×	○	×	ウチエ
60	3	416131	さわやかチェアPT 肘掛跳ね上げ	59,500	53.5	59.5	18.0	③46.0	37.0	44.5	②38.0	①43.0	○	×	△	×	○	○	○	ウチエ
60	4	416488	さわやかチェアPTN	60,500	50.0	60.0	17.0	③46.0	37.0	39.5	②38.0	①43.0	○	×	△	×	○	○	○	ウチエ
60	5	416184	さわやかチェア泉 II 肘掛跳ね上げ	63,000	54.0	57.0	17.5	43.5	③33.0	44.5	②38.0	①43.0	○	×	△	×	○	○	○	ウチエ
60	6	416650	あらえ〜る II A	47,000	56.0	58.0	15.0	45.0	35.0	②47.0	②38.0	①43.0	○	×	△	×	○	○	○	ウチエ
			TOP 3 の選定基準→	▽安価	▽小さい	▽小さい	▽軽い	△高い	▽低い	△広い	△広い	△広い								

樹脂製トイレ機能比較表 ※バリエーションのある商品については標準となる品番、仕様を記載しております。  
※バリエーションのある場合の仕様表記についてのご説明。 ○印=全バリエーション共通の仕様 △=バリエーションによって付加される仕様

掲載ページ	コマ番号	申込番号	商品名	税抜定価(円)	全幅(cm)	奥行(cm)	重量(kg)	座面最高高(cm)	座面最低高(cm)	幅(肘掛内寸)	幅(座面寸法)	奥行き(座面寸法)	肘掛跳上	脱臭	暖房	シャワー	ソフト便座	キヤスター	ソリ	メーカー名
63	1	402921	ポータブルトイレFX-30S 標準便座 側方ガード無	②29,500	③53.0	60.0	12.5	①49.0	②35.0	②41.0	②36.0	①43.0	○(昇降)	×	△	×	△	○	○	アロン化成
63	1	402922	ポータブルトイレFX-30 標準便座	35,000	③53.0	60.0	13.0	①49.0	②35.0	②41.0	②36.0	①43.0	○(昇降)	△	△	×	△	○	○	アロン化成
64	1	004201	FX-CP 標準便座	③31,000	55.0	②55.0	③10.3	①49.0	①33.0	38~41	②36.0	40.0	×	×	△	×	△	×	×	アロン化成
64	1	004204	FX-CP キャスター付き 標準便座	35,300	55.0	②55.0	11.2	①49.0	①33.0	38~41	②36.0	40.0	×	×	△	×	△	△	○	アロン化成
64	2	401243	FX-CPI はねあげ ノーマル 標準便座	54,600	55.0	③56.0	14.5	①49.0	①33.0	40.0	②36.0	40.0	○	×	△	×	△	△	○	アロン化成
64	3	402269	ジャスピタ 標準便座	37,500	②49.5	60.0	10.9	③45.0	①33.0	38~40	②36.0	①43.0	×	△	△	×	△	○	○	アロン化成
62	2	412732	ラフィーネ プラスチック便座	33,000	③53.0	57.0	①9.5	②47.0	②35.0	①42.0	①39.0	③41.0	○(昇降)	△	△	×	△	○	○	パナソニック
65	1	426150	きらくMシリーズ(ミニでか) 普通便座	③31,000	①49.0	①53.0	②10.0	③45.0	①33.0	40.0	③35.0	②42.0	△	×	△	×	△	○	○	リッチェル
65	2	426189	きらくPS2 普通便座	①29,000	58.0	57.0	②10.0	③45.0	②35.0	②41.0	34.0	③41.0	△	×	×	×	△	×	×	リッチェル
			TOP 3 の選定基準→	▽安価	▽小さい	▽小さい	▽軽い	△高い	▽低い	△広い	△広い	△広い								

## 自分自身でできる喜び

生きている限り繰り返さないといけない行為、汚れたり臭いがするから恥ずかしいし、人のお世話になるのは申し訳ない気持ちになります。生理現象だから仕方ないのに…でもそんな割り切れないですよね。ケアする人にとっても、ケアされる方にとっても非常にデリケートな排泄ケアだからこそ、できる限り自身でできることが大切なんです。適切な用具があれば自分でできる可能性が広がります。



できれば人のお世話にはなりたくない…  
あれば自分で「トイレ」で排泄できる便利な用具があります。

片手で切れる

- ペーパーホルダー P71

尿が飛び散っても  
お手入れ楽ちん  
消臭機能つきもあります

- トイレ用マット P74-75

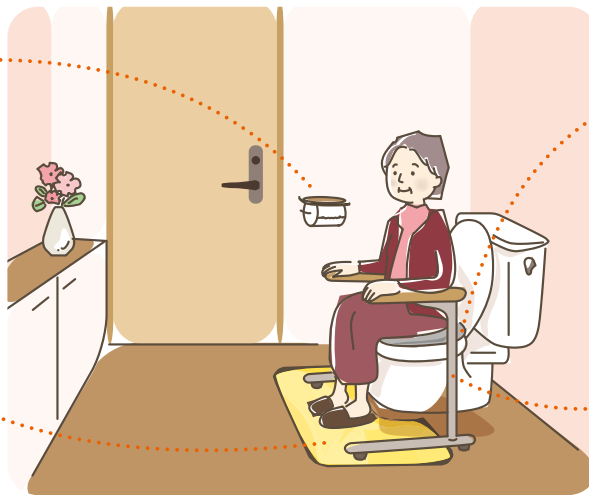

高さを高くして  
膝への負担を軽減する

- 補高用具 P66-67  
※電動で立ち座りをサポートするタイプもあります

肘掛け付きで腕、  
膝への負担を軽減する

- トイレ用手すり P67-69

トイレまで行けなくても、また夜の転倒事故防止のために  
部屋に「トイレ」を置けば自分でできる便利な用具があります。

置くだけでお部屋でトイレ

- ポータブルトイレ  
お手入れカンタン  
樹脂製トイレ P62-65

- 秀田気重視  
家具調トイレ P57-62

- 超オススメ!  
バケツ洗いのいらない  
トイレ P57-58

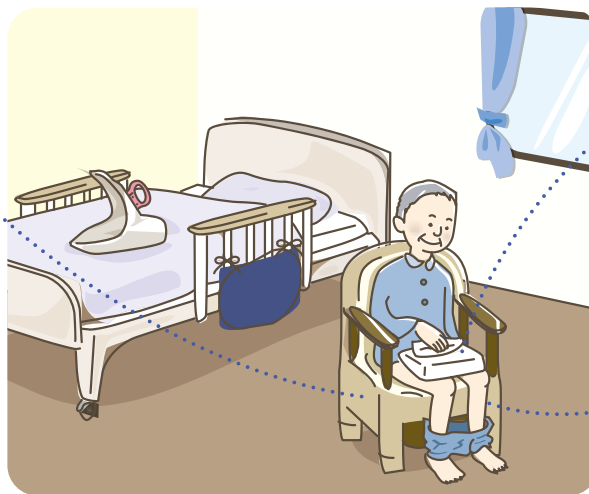

片手で取れる

- ペーパーホルダー P71

ポータブルトイレにおすすめ  
バケツ洗いが不要になる

- トイレ処理袋 P56

「トイレ」に行けない方に、お役立ちする用具があります。

- 尿器・差込便器 P71

- 自動採尿器 P72

- 紙オムツ P76-88  
※P76に自分に合ったオムツ選びができるチャートがあります。



# 排泄ケアの大きな課題のひとつ、排泄物の処理

ポータブルトイレの排泄処理は、まず汚水の入ったバケツを途中でこぼさずトイレで中身を捨てたら、バケツを洗う。どこで?? 洗面所かお風呂場で洗うしかありません。当然バケツを洗ったあと洗い場も洗浄が必要。この処理に早い方で15分、丁寧な方だと25分かかるそうです(1日に2~3回)



汚れたもの、臭うものを処理するのはやっぱり大変...

処理してもらう方も恥ずかしさや気兼ねから、食べると、飲むと出るからと我慢してしまう人がいるくらいそんなので楽しく過ごせるわけない。だから...

## バケツを洗うのやめませんか!?

このページに載っている処理袋を使えば5分で終わらせることができます。しかも清潔!!  
使い方は超簡単! ご使用のポータブルトイレのバケツにかぶせるだけ。吸収体が吸収してくれるので処理は1日1回!

1回15分×3回=1日45分 1ヶ月で22時間半 → 1日1回5分 1ヶ月でわずか2時間半

コストも水道代(73円)、洗浄剤(33円)、消毒剤(34円)、1日140円くらいかかってるんです。処理袋は1枚130円~ 簡単に済むから処理する方は楽し、される方の気兼ねは大幅に軽くなります。おむつが布から紙にかわったように、ポータブルトイレの排泄物処理もバケツ洗いからキュットとしてポイにかえませんか?



① ワンズケアトイレ処理袋レギュラー  
ワンズケアトイレ処理袋長時間用  
ポータブルトイレ専用処理袋  
●総合サービス



レギュラー 30枚入 467022 5,115円 税抜4,650円  
長時間用 20枚入 467132 4,180円 税抜3,800円  
●用途/介護(PT)専用  
●サイズ/55×42cm(1枚)、長時間用55×47cm(1枚)  
●ポータブルトイレ専用、袋と凝固シートは一体化、尿吸収回数目安4~6回/1枚(レギュラー)尿吸収回数目安6~8回/1枚(長時間用) 在

② ドクターズone  
ポータブルトイレシート  
30枚入  
衛生的な排泄処理に便利で簡単!  
●第一衛材



814070 3,630円/袋 税抜3,300円 袋  
●容量/30枚入 ●サイズ/幅:27×奥行:20×高さ:26  
●材質/表面材:ポリオレフィン系不織布 吸収材:綿状バルブ、吸収紙、高分子吸水材 防水材:ポリエチレン 結合材:ホットメルト  
●最大吸収量/1000ml  
●排泄時の音と尿臭を抑制!  
●処理テープ付きで、感染対策や災害時に便利! 在

③ すっきりポイ(533-226)  
後片付けが手間いらず  
●アロン化成



30枚入 402473 5,115円 税抜4,650円  
●安寿のポータブルトイレ用バケツにピッタリサイズ。  
●サイズ/55×42cm(1枚)  
●吸収シートの尿吸収量は1000ml。  
●廃棄時に中身が目立たないイエローカラー。 在

④ ポータブルトイレ用  
使いすて紙パック  
最大約1リットルの吸収力  
●幸和製作所



12枚入 308280 3,960円 税抜3,600円 在

⑤ ラククリーンバッグ  
楽とじ  
サッと結んでラクラク処理  
●リッチェル



426566 4,620円 税抜4,200円  
●容量/30枚  
●サイズ/59×42cm  
●吸収量/680ml  
●抗菌プラス:袋部分に抗菌加工。  
●尿4回分をしっかり吸収。 在

⑥ ホスケアトイレ  
排泄容器に被せるだけ  
洗浄不要・感染予防の  
トイレ袋  
●シエラ



408701 3,520円 税抜3,200円  
●容量/20枚  
●サイズ/65×38cm  
●ロール状でコンパクトに箱に収納。袋にひもが付いていて片付けが簡単。  
●袋には吸収凝固パッドが1枚入っており、約500ml吸収します。 在

⑦ ポータブルトイレ用袋  
水分を素早く固めて後処理簡単  
●サンコー



※10回分セット内容 499059  
10回分 1,430円 税抜1,300円  
50回分 6,578円 税抜5,980円  
●材質/汚物袋:ポリエチレン、凝固剤:高分子ポリマー  
●10回分、50回分の汚物袋と凝固剤をセット。  
●凝固剤1個で約600ccを吸収します。  
●日本製。 在

⑧ キュットとポン®  
キュットとポン®  
携帯トイレ  
●竹虎



920439 3,080円 税抜2,800円  
●用途/介護、災害対策  
●容量/20枚 ●サイズ/65×38cm(1枚)  
●最大吸収量/450ml  
●ひも付きで簡単に密閉、廃棄できます。  
●排尿3回分(目安)1回150ml。 在

# バケツ洗浄がいらぬ工夫のされたトイレたち!!

## ● 本ページ(P57) ①②③

- 今流行りの自動ラップ式!
- バケツを使わず、排泄物を臭いと一緒に完全密封!
- 電源だけは必要

## ● 次ページ(P58) ①②

- 前ページで紹介の排泄物処理袋を使用する専用タイプ!
- 処理は縛って捨てるだけ! 電源なしでどこでも使えます
- 思いやり優花Sは使用しない時に袋が閉じる臭い対策機能つき

## ● 次ページ(P58) ③

- これが究極!? ベッドの横に水洗トイレ
- 流してしまえば臭いも、プライバシーもバッチリ!!
- 工事は1日あれば終わります
- お値段高め

### ①安寿 家具調トイレ セレクトR 自動ラップタイプ



**バケツ洗浄不要**  
ワンタッチ操作で汚物をラップします。

**臭わない!**  
防臭効果のあるフィルムで排泄物をラップするのでラップした後は臭いしません。

業界唯一の SIAA 取得 抗菌便座 (標準便座のみ)

●アロン化成

●作動ボタンを押すと自動でラップします。

消耗品

専用フィルムカセット (約60回分)  
**402548**  
税抜2,400円

専用凝固剤 (約60回分)  
**402547**  
税抜1,200円

介保 在

タイプ	標準便座	ソフト便座	暖房便座
ノーマルタイプ <b>402545</b>	<b>152,900円</b> 税抜139,000円 約19.5kg 00221-000536	<b>159,500円</b> 税抜145,000円 約19.6kg 00221-000537	<b>170,500円</b> 税抜155,000円 約20.2kg 00221-000538
はねあげタイプ <b>402546</b>	<b>176,000円</b> 税抜160,000円 約22.6kg 00221-000539	<b>182,600円</b> 税抜166,000円 約22.7kg 00221-000540	<b>193,600円</b> 税抜176,000円 約23.4kg 00221-000541

組済 両タイプキャスター付 ※消耗品は付属しません。

●尿こぼれを防止する長穴便座と先端R形状

●汚れやすい部品はプラスチックで防御

●立ち上がりやすい足引きスペース

介保 在

### ②介護用自動ラップ式トイレ ラップポン・ブリオ(S)

バケツ洗浄不要のラップポンベーシックモデル

■電源/ AC100V 50-60Hz  
■材質/ 本体:ラバーウッド(ウレタン塗装) 便座:PP(普通便座)、発泡ポリエチレン、ポリプロピレン樹脂(やわらか便座)、ABS樹脂(暖房便座) 座面:木材・PVC・発泡ポリウレタン  
■重量/ 約21kg  
■TAISコード 00942-000017(普通便座)、00942-000018(やわらか便座)、00942-000022(暖房便座)

組済 ※消耗品は付属しません。

●ラップ式排泄処理ユニットとは

●リモコンを押すと自動で処理され、処理終了までの残時間が表示されます。

自動ラップ式排泄処理ユニット

ワンタッチで約90秒

リモコン

介保 在

### ③介護用自動ラップ式トイレ ラップポン・プリート(S)

コンパクトな椅子に最新の自動ラップ式排泄処理ユニットを搭載したハイエンドモデル

■カラー/ ベージュ、ダークブラウン、ピンク

■重量/ 普通・やわらか便座:約23kg、暖房便座:約24kg

■TAISコード 00942-000019 00942-000020 00942-000021

組済 ※消耗品は付属しません。 ●キャスター付。

介保 在

### ④フィルムカセットタイプ3 カタメルサーT3 フィルムカセットBOSタイプ

強力な防臭フィルム BOSタイプ登場

●プリオ(S)、プリート(S)共通です。  
●初回ご注文時必要です。

**469047** (約60回分)  
**2,420円** 税抜2,200円

**469048** (約60回分)  
**1,210円** 税抜1,100円

**469063** (約50回分)  
**4,950円** 税抜4,500円

介保 在

トイレ

床周りに衣類

トイレ

おむつ

歩行

入浴

住宅

食事

介護ロボット

生活支援

施設関連等

① 思いやり優花S

洗わない、臭わない、捨てるだけ

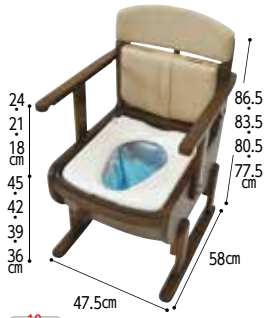

3160 85,800円  
 重量/約16kg  
 TAISコード 00082-000031  
 組要 キャスター付

●バケツ洗いが要らないトイレです  
 毎回15分以上かかっていたバケツ洗いが不要です  
 ●臭いの悩みもしっかり解決します  
 優花Sゴムパッキンによる密封効果で、使わない時の臭いを抑えます。  
 ●優花S用パックは(30枚入り)1パックを付属しています。  
 ●優花S用パックは廃棄が簡単です  
 おもいやり優花Sから優花パックを取り出し、ゴミ箱にポイ!と捨てるだけ  
 ミシン目に沿って切り、袋を縛る紐として利用できます。

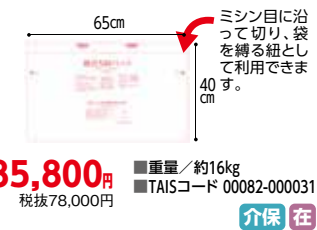

優花用 パック

※紙オムツと同じ方法で廃棄処理できます。

優花S用パック (30枚入り)

3161 4,180円  
 税抜3,800円

●吸収量/約1,000cc  
 ●樹脂製止め具にはさみ込み(6ヶ所)だけで簡単に取り付けられます。  
 ●消臭機能つき。  
 ●1~2日に1度のお取替えでOK。

追加ポリマーシート (100枚入り)

390 2,200円  
 税抜2,000円

●吸収量/約200cc  
 ●1枚で約200cc吸収量を増やせます。

② 木製さくら片付け簡単トイレ 肘掛跳ね上げN

排泄物処理袋対応の片付け簡単トイレ



426574 88,000円  
 税抜80,000円

普通便座 (140060) やわらか便座 (140061)  
 88,000円 税抜80,000円 93,500円 税抜85,000円

●重量/普通:16.1kg、やわらか:16.2kg  
 ●らくりんパック薬水と426566を汚水受けにはめ込んで使用すると、排泄物の処理が簡単・衛生的に行えます。  
 ●パケツも使用できます。  
 ●便座カバー1枚付

③ 水洗式ポータブルトイレ 流せるポータくん3号

電動ポンプで給排水。ポータブルトイレでお困りの「臭い」と「後始末」を解決



832110 327,800円  
 標準便座タイプ 37  
 洗浄便座タイプ 37  
 組要

●電動ポンプ内蔵型圧送式水洗トイレ  
 電動ポンプ内蔵なので障害物があってもスムーズに排水できます  
 ●壁面への設置例  
 ●アム  
 ●標準便座タイプ 37  
 ●洗浄便座タイプ 37  
 ●標準便座タイプ 327,800円 税抜298,000円  
 ●洗浄便座タイプ 382,800円 税抜348,000円  
 ●TAISコード 00994-000014 ●TAISコード 00994-000013

④ 安寿 家具調スマートトイレNEOはねあげタイプ

低価格で組立済! 肘掛はねあげタイプ

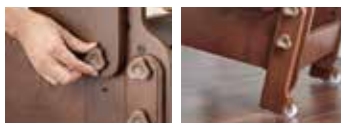

402702 62,700円  
 標準便座 (533-685) 36  
 ソフト便座 (533-686) 36  
 組要 キャスター付

●工具不要!簡単高さ調節 ●小さく移動キャスター付  
 ●アロン化成  
 ●標準便座 (533-685) 36  
 ●ソフト便座 (533-686) 36  
 ●重量/約17kg

⑤ 安寿 家具調トイレ AR-SA1 シャワピタ

シャワーノズルの位置を調整できる



組要 シャワー 脱臭 暖房 温風乾燥

●「シャワーピタ」機能なら  
 前後・左右に洗浄ノズルを調節できます。  
 洗浄ノズルの位置を前後・左右に調節できるので、おしりにシャワーがピタリ合います!  
 ●リモコン操作でノズル位置や水勢の調整ができます。  
 ●水勢は5段階 (0.5ℓ/分~1.1ℓ/分)  
 ●水温は3段階 (35℃/38℃/40℃) 調節ができます。  
 ●快適シャワー  
 ●ひじ掛けはねあげタイプ (L) (533-814) (H) (533-816)  
 402221 187,000円  
 重量/ (L)約28.4kg (H)約29.2kg  
 TAISコード (L) 00221-000448 (H) 00221-000449

安寿 家具調トイレAR-SA1 ライト シャワピタ ノーマル

コンパクト&軽量



組要

●アロン化成  
 402332 143,000円  
 重量/約20kg  
 TAISコード 00221-000465

⑥ 安寿 家具調トイレ コンパクト

幅48cm超コンパクト



402162 45,100円  
 重量/約13.5kg  
 TAISコード 00221-000438  
 組要 キャスター付

⑦ 家具調トイレトワレットチェア (533-062)

デザイン重視のポータブルトイレ



402243 55,880円  
 重量/11.5kg  
 TAISコード 00221-000455  
 組要

⑧ 木製さくら 軽〜いトイレ

移動ラクラク! 軽〜い家具調トイレ



426541 27,500円  
 重量/7.8kg  
 TAISコード 00426-000142  
 やわらか便座 33,000円  
 重量/8kg  
 TAISコード 00426-000143  
 組要 便座部分は着脱簡単。汚水受けは周囲が汚れにくいフルカバータイプ。

## 住環境・症状・体格・そして機能で選べる！

あなたにぴったりのトイレが見つかります



ひじかけ	ノーマルタイプ	ノーマルタイプ	はねあげタイプ	
幅サイズ	標準 48cm	標準 50cm	ワイド 56cm	ワイド 60cm

便座種類	標準	メーカーコード	533-880	533-850	533-856	533-865	533-871
		TAISコード	00221-000494	00221-000470	00221-000476	00221-000482	00221-000488
ソフト	メーカーコード	533-881	533-851	533-857	533-866	533-872	
	TAISコード	00221-000495	00221-000471	00221-000477	00221-000483	00221-000489	
暖房	メーカーコード	533-882	533-852	533-858	533-867	533-873	
	TAISコード	00221-000496	00221-000472	00221-000478	00221-000484	00221-000490	
標準 快適脱臭	メーカーコード	533-883	533-853	533-859	533-868	533-874	
	TAISコード	00221-000497	00221-000473	00221-000479	00221-000485	00221-000491	
ソフト 快適脱臭	メーカーコード	533-884	533-854	533-860	533-869	533-875	
	TAISコード	00221-000498	00221-000474	00221-000480	00221-000486	00221-000492	
暖房 快適脱臭	メーカーコード	533-885	533-855	533-861	533-870	533-876	
	TAISコード	00221-000499	00221-000475	00221-000481	00221-000487	00221-000493	
価格		50,600円 税抜46,000円	70,400円 税抜64,000円	77,000円 税抜70,000円	85,250円 税抜77,500円	92,400円 税抜84,000円	
価格		57,200円 税抜52,000円	77,000円 税抜70,000円	83,600円 税抜76,000円	91,850円 税抜83,500円	99,000円 税抜90,000円	
価格		68,200円 税抜62,000円	88,000円 税抜80,000円	94,600円 税抜86,000円	102,850円 税抜93,500円	110,000円 税抜100,000円	
価格		76,450円 税抜69,500円	96,250円 税抜87,500円	102,850円 税抜93,500円	111,100円 税抜101,000円	118,250円 税抜107,500円	
価格		84,150円 税抜76,500円	103,950円 税抜94,500円	110,550円 税抜100,500円	118,800円 税抜108,000円	125,950円 税抜114,500円	
価格		92,950円 税抜84,500円	112,750円 税抜102,500円	119,350円 税抜108,500円	127,600円 税抜116,000円	134,750円 税抜122,500円	

脱臭機能付も選択可能

強力吸引 & 強力脱臭 で 臭い **99%** カット

便座が選択可能

- 標準
- ソフト
- 暖房

さらに  
排泄物の後始末を楽にする、「自動ラップ」タイプもラインナップ  
▶ 詳細は▶P57頁①をご覧ください。

## ポータブルトイレは「お手入れ」で選ばれる時代です

尿こぼれ・木部への浸透を防ぐ！

すべての便座が長穴形状なので尿こぼれを防ぎます



尿のこぼれガード付き

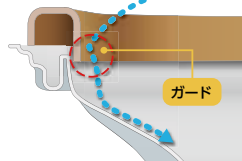

尿がついても染み込まずに拭き取れます



トイレ  
家具調  
床周リ・衣類  
トイレ  
おむつ  
歩行  
入浴  
住宅  
食事  
介護ロボット  
生活支援  
施設関連等

① たため～るA  
収納に便利な折りたたみ式

肘掛けはね上げ



416652 肘はねあげ  
■TAISコード 00129-000285  
416653 肘固定  
■TAISコード 00129-000286  
69,080円 税抜62,800円 ■重量/約13kg(袋タイプ:約12kg)  
組済 カスター付 二重バケツ付 介保直

② さわやかあさひ  
力を掛けやすい安定肘掛けで立ち座りをサポート

肘掛けはね上げ



416657 69,300円 税抜63,000円  
■TAISコード 00129-000289 ■重量/約18.5kg  
416727 82,500円 税抜75,000円  
■TAISコード 00129-000347 ■重量/約19.5kg  
組済 カスター付 二重バケツ付 介保直 暖房

③ さわやかチェアPT  
移乗時の隙間を無くすスパーサー付き

肘掛けはね上げ



416130 肘掛け自在タイプ  
■TAISコード 00129-000138  
416131 肘掛けはね上げタイプ  
■TAISコード 00129-000073  
65,450円 税抜59,500円 ■重量/約18kg  
組済 カスター付 二重バケツ付 介保直 暖房

④ さわやかチェアPTN  
狭い場所でも置けるコンパクトタイプ

肘掛けはね上げ



416488 66,550円 税抜60,500円  
■TAIS:00129-000249 ■重量/約17kg  
416489 79,750円 税抜72,500円 暖房  
■TAIS:00129-000250 ■重量/約18kg  
組済 カスター付 二重バケツ付 介保直

⑤ さわやかチェア泉II  
座面を前後に傾けられるので状況に応じた排泄姿勢のサポートが可能

肘掛けはね上げ



416183 肘掛け自在タイプ  
■TAISコード 00129-000093  
416184 肘掛けはね上げタイプ  
■TAISコード 00129-000133  
69,300円 税抜63,000円 ■重量/約17.5kg  
組済 カスター付 二重バケツ付 介保直 暖房

ウチエのポータブルトイレ

ホット便座  
●冬でもあたたかな便座です。表面は柔らかいので、長時間座る方にも最適です。

選ぶ2つの肘掛け  
肘掛け自在タイプ  
●肘掛けの付け方で長短兼用となります。  
肘掛けはね上げタイプ  
●左右ともはね上げ式でベッドなどへの横移乗が楽に行えます。

⑥ あらえ～るIIA  
多機能な丸洗いトイレ

肘掛けはね上げ



416650 51,700円 税抜47,000円  
■TAISコード 00129-000283 ■重量/約15kg  
416651 64,900円 税抜59,000円  
■TAISコード 00129-000284 ■重量/約16kg  
組済 カスター付 二重バケツ付 介保直 暖房

排泄姿勢がとりやすい 安心の二重バケツ

●アルミや樹脂などのさびにくい素材を使用。丸ごと洗えるので清潔です。  
●肘掛けの支柱を斜めにする事によって肘下にスペースを作り、両足を開きやすくさせます。  
●バケツが二重になっているので、万が一の漏れにも安心。

Panasonic

ラフィーネ Cub + スムーディ



パナソニック

NEW

パナソニックが提案する、  
あたらしいポータブルトイレのかたち



これまでのポータブルトイレで  
対応しきれなかった困りごとを解消し、  
座位排泄の継続をめざします

排泄支援のあるべき姿から考えました

「手すり」

- ・移乗・移動がしやすくなり、安定感も増します
- ・貸与の場合、ご利用者の身体状況や介護度の変化にあわせて対応できます

「ポータブルトイレ」

- ・移乗・立ち座りは手すりに任せ、排泄動作・後処理のしやすさを追求しました



転倒リスクが減り、  
自分で移乗しやすい



支持基底面が広がり、動作しやすくなります

ベッド横から「少し」離して  
歩行機会・介助スペース確保



安心・安全に歩行リハビリ機会をつくれます

手動ラップ式を品揃え  
排泄物処理負担を大幅軽減



袋で包むので、捨てやすくなります  
※バケツタイプもあります

●消耗品

- ポータブルトイレ用 処理袋(ラップ用) ※30回分
- ポータブルトイレ用 凝固剤(ラップ用) ※60回分



471816  
4,730円  
税抜4,300円

471817  
1,320円  
税抜1,200円



立位での移乗時も、支えとなり安心です



介助スペースも広くとれます



●スムーディ ※ラフィーネキューブ以外のポータブルトイレとは組み合わせてご使用できません(危険な隙間ができ、重篤な挟み込み事故につながる恐れがあるため)  
※片側アームは、①～⑥に連結用のアームが1本付属した使用になります(スムーディ屋内用と連結して使用できます)

組要

申込番号	品名	サブセット品番	TAISコード	重量(kg)	価格(税抜)	申込番号	品名	サブセット品番	TAISコード	重量(kg)	価格(税抜)
471822	①<トイレ用>	XPN-L80838	00980-000446	23.6	101,090円	471825	(トイレ用)片側アーム	XPN-L80844	00980-000452	24.0	113,190円
471823	②<トイレ用>片手すり	XPN-L80839	00980-000447	26.1	119,790円	471826	(トイレ用)片手すり片側アーム	XPN-L80845	00980-000453	26.5	131,890円
471819	③<トイレ用>両手すり	XPN-L80840	00980-000448	28.6	138,490円	※(トイレ用)両手すり片側アームは、ございません。					
471824	④<トイレ用>片昇降手すり	XPN-L80841	00980-000449	26.6	138,490円	471827	(トイレ用)片昇降手すり片側アーム	XPN-L80847	00980-000455	27.0	150,590円
471820	⑤<トイレ用>両昇降手すり	XPN-L80842	00980-000450	29.6	175,890円	471828	(トイレ用)両昇降手すり片側アーム	XPN-L80848	00980-000456	30.0	187,990円
471821	⑥<トイレ用>片手すり/片昇降手すり	XPN-L80843	00980-000451	29.1	157,190円	471829	(トイレ用)片手すり/片昇降手すり片側アーム	XPN-L80849	00980-000457	29.5	169,290円

●ラフィーネキューブ ※ラフィーネキューブは、手すりと組み合わせずに単体でも使用可能です

組済

申込番号	色	プラスチック便座	ソフト便座	あたたか便座	申込番号	ラップ式プラスチック便座	ラップ式ソフト便座	ラップ式あたたか便座
471815	W:ホワイト BR:ブラウン	PN-L30401W/BR	PN-L30402W/BR	PN-L30403W/BR	471814	PN-L30301W/BR	PN-L30302W/BR	PN-L30303W/BR
		47,300円 TAIS 00980-000470 税抜43,000円	52,800円 TAIS 00980-000471 税抜48,000円	63,800円 TAIS 00980-000472 税抜58,000円		88,550円 TAIS 00980-000464 税抜80,500円	94,050円 TAIS 00980-000465 税抜85,500円	105,050円 TAIS 00980-000466 税抜95,500円
471815	CH:木目	PN-L30401CH	PN-L30402CH	PN-L30403CH	471814	PN-L30301CH	PN-L30302CH	PN-L30303CH
		57,750円 TAIS 00980-000473 税抜52,500円	63,250円 TAIS 00980-000474 税抜57,500円	74,250円 TAIS 00980-000475 税抜67,500円		99,000円 TAIS 00980-000467 税抜90,000円	104,500円 TAIS 00980-000468 税抜95,000円	115,500円 TAIS 00980-000469 税抜105,000円

※ラップ式には消耗品は付属しておりません

介保 在



① ひじ掛けはね上げ

介助しやすいように  
スペースが確保できる!



② コンパクト

本体幅49cmの  
省スペース!



③ ベーシック

標準機能を装備した  
固定ひじ掛けタイプ!



④ ひじ掛け昇降

ご利用者がひとりで移り  
やすい自立支援タイプ!



申込番号	タイプ	便座タイプ					
		プラスチック	ソフト	あたたか	脱臭プラスチック	脱臭ソフト	脱臭あたたか
451541	①ひじ掛け はねあげ ダークブラウン ミディアムブラウン(MB)	PN-L23406 (MB)	PN-L23407 (MB)	PN-L23408 (MB)	PN-L23416 (MB)	PN-L23417 (MB)	PN-L23418 (MB)
		85,800円 TAIS 00980-000303 税抜78,000円	90,200円 TAIS 00980-000304 税抜82,000円	99,000円 TAIS 00980-000305 税抜90,000円	111,100円 TAIS 00980-000306 税抜101,000円	115,500円 TAIS 00980-000307 税抜105,000円	124,300円 TAIS 00980-000308 税抜113,000円
451539	②コンパクト	PN-L23206	PN-L23207	PN-L23208	PN-L23216	PN-L23217	PN-L23218
		50,600円 TAIS 00980-000291 税抜46,000円	55,000円 TAIS 00980-000292 税抜50,000円	63,800円 TAIS 00980-000293 税抜58,000円	75,900円 TAIS 00980-000294 税抜69,000円	80,300円 TAIS 00980-000295 税抜73,000円	89,100円 TAIS 00980-000296 税抜81,000円
451540	③ベーシック	PN-L23306	PN-L23307	PN-L23308	PN-L23316	PN-L23317	PN-L23318
		74,800円 TAIS 00980-000297 税抜68,000円	79,200円 TAIS 00980-000298 税抜72,000円	88,000円 TAIS 00980-000299 税抜80,000円	100,100円 TAIS 00980-000300 税抜91,000円	104,500円 TAIS 00980-000301 税抜95,000円	113,300円 TAIS 00980-000302 税抜103,000円
451542	④ひじ掛け 昇降	PN-L23706	PN-L23707	PN-L23708	PN-L23716	PN-L23717	PN-L23718
		93,500円 TAIS 00980-000309 税抜85,000円	97,900円 TAIS 00980-000310 税抜89,000円	106,700円 TAIS 00980-000311 税抜97,000円	118,800円 TAIS 00980-000312 税抜108,000円	123,200円 TAIS 00980-000313 税抜112,000円	125,400円 TAIS 00980-000314 税抜114,000円

組立 キヤスター付

介保 在

利用者・介助者に配慮した多機能トイレ

⑤ ポータブルトイレ 座楽ラフィーネ

412733 前後傾斜脚ゴムなし

プラスチック便座 PN-L30200(B/V/BE) 33,000円 TAIS 00980-000193  
税抜30,000円  
■重量/9.5kg

412732 前後傾斜脚ゴム付き

プラスチック便座 PN-L30201(B/V) 36,300円 TAIS 00980-000194  
税抜33,000円  
■重量/9.5kg

あたたか便座 PN-L30203(B/V) 51,700円 TAIS 00980-000196  
税抜47,000円  
■重量/10.5kg

脱臭ソフト便座 PN-L30212(B/V) 67,100円 TAIS 00980-000199  
税抜61,000円  
■重量/10.5kg

長穴プラスチック便座 PN-L30206(B/V) 36,300円 TAIS 00980-000197  
税抜33,000円  
■重量/9.5kg

脱臭プラスチック便座 PN-L30211(B/V) 62,700円 TAIS 00980-000198  
税抜57,000円  
■重量/10kg

脱臭あたたか便座 PN-L30213(B/V) 77,000円 TAIS 00980-000200  
税抜70,000円  
■重量/11kg

ソフト便座 PN-L30202(B/V) 40,700円 TAIS 00980-000195  
税抜37,000円  
■重量/10kg

脱臭長穴プラスチック便座 PN-L30216(B/V) 62,700円 TAIS 00980-000201  
税抜57,000円  
■重量/10kg



モカブラウン

ミスティパープル



開けやすい便フタ

少し持ち上げるだけで、パネの力で簡単に開きます。

便フタを押し込むことで、後方介助スペースが取れます。

お手入れがしやすい設計

ポットの undersideには、防汚トレー付き。

移動しやすいキャスター付き。

移乗しやすい昇降式ひじ掛け

ワンタッチ操作でひじ掛けを座面の高さまで下げられて、広いスペースが取れます。

座面角度が調整可能

前後傾斜脚をとりつけることで、前後に角度をつけることができます。

前かがみがしやすい 前傾座面

通常座面

奥側まで座れる 後傾座面

かんたん座面高さ調整

座面高さは35~47cmの間で、1cmピッチで調節できます。

組立 キヤスター付

介保 在

※TAISコードのメーカーコード(アロン化成)を表わす00221は共通です。

### ①安寿 ポータブルトイレFX-30“らくゾウくん” ベストセラーFX-CPの後継機種



●アロン化成



●ジェンダーレスなアースカラー

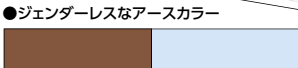

お部屋に馴染むアースブラウン  
爽やかで清潔感のあるミストブルー

FX-30S(側方ガードなし)

	FX-30S (側方ガードなし)	FX-30 BR:アースブラウン BL:ミストブルー	FX-30 (自動ラップ)
標準	402921 BR:532-950 BL:532-951 重量:12.5kg TAIS:000695 32,450円 税抜29,500円	402922 BR:532-956 BL:532-957 重量:13.0kg TAIS:000689 38,500円 税抜35,000円	402923 BR:532-968 BL:532-969 重量:17.5kg TAIS:000698 143,000円 税抜130,000円
ソフト	402921 BR:532-952 BL:532-953 重量:12.5kg TAIS:000696 39,050円 税抜35,500円	402922 BR:532-958 BL:532-959 重量:13.0kg TAIS:000690 45,100円 税抜41,000円	402923 BR:532-970 BL:532-971 重量:17.5kg TAIS:000699 149,600円 税抜136,000円
暖房	402921 BR:532-954 BL:532-955 重量:13.0kg TAIS:000697 50,050円 税抜45,500円	402922 BR:532-960 BL:532-961 重量:13.5kg TAIS:000691 56,100円 税抜51,000円	402923 BR:532-972 BL:532-973 重量:18.5kg TAIS:000700 160,600円 税抜146,000円
標準 快適脱臭	-	402922 BR:532-962 BL:532-963 重量:13.5kg TAIS:000692 64,350円 税抜58,500円	402923 BR:532-974 BL:532-975 重量:18.0kg TAIS:000701 168,850円 税抜153,500円
ソフト 快適脱臭	-	402922 BR:532-964 BL:532-965 重量:13.5kg TAIS:000693 72,050円 税抜65,500円	402923 BR:532-976 BL:532-977 重量:18.0kg TAIS:000702 176,550円 税抜160,500円
暖房 快適脱臭	-	402922 BR:532-966 BL:532-967 重量:14.0kg TAIS:000694 80,850円 税抜73,500円	402923 BR:532-978 BL:532-979 重量:19.0kg TAIS:000703 185,350円 税抜168,500円

NEW 自動計測タイプ	403112	132,000円 税抜120,000円	BR:532-990 BL:532-991	重量:13.5kg TAIS:000739
-------------	--------	------------------------	--------------------------	--------------------------

### ① 移乗動作サポート

移乗動作に合わせて  
ひじ掛け2段階に調節可能

ノーマルポジション  
高さ0.6~24cmに設定

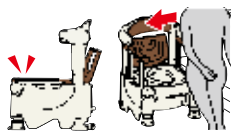

0cmは座位移乗動作の邪魔にならない

ハイポジション  
高さ6.12~30cmに設定

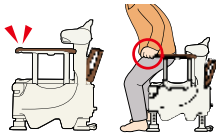

最大30cmは立位移乗での安定した立ち座りに最適

側方ガード

※FX-30S除く

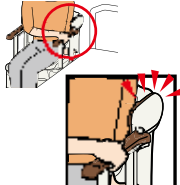

ひじ掛け昇降、お尻拭き時の座位をサポート

### ② 排泄サポート

姿勢保持グリップ



前傾することで腹圧をかけて排泄を促します

体格に合わせてワンタッチ調節

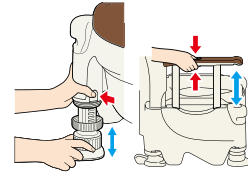

排泄姿勢や移乗動作に合わせて脚やひじ掛けを楽らく調節

片手で切れるペーパーホルダー



片マヒの方でも楽に切れます

### ③ 片付けサポート

節水バケツ



少ないお水(1L)で運ぶのが楽らく

キャスター

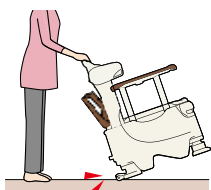

キャスター標準装備、お掃除も楽らく

洗しやすいバケツ



底がまるくて洗しやすい

### 自動計測タイプ 特長

■排泄介護負担を軽減できるトイレ!

- 着座時間と排泄重量を計測して日々の健康状態を把握できます。
- トイレへの着座と離座を通知して見守り負担を軽減します。
- 右記QRコードを読み取っていただき商品詳細をご確認ください。



※地域によっては介護保険を適用できない場合がございます。

### 感染症対策としてのポータブルトイレ

■FX-30は移乗動作から片付けまで”一人でできる事”を想定しているポータブルトイレです。そのため感染症対策としてもぴったりの一台です。



”一人で”座位移乗



”一人で”排泄姿勢



”一人で”ペーパーカット



”一人で”汚物処理

概要 キャスター付

介保 在

トイレ 樹脂製 床周り衣類 トイレ おむつ 歩行 入浴 住宅 食事 介護ロボット 生活支援 施設関連等





# 充実の基本機能と安心価格のベストセラー

# ポータブルトイレ FX-CP シリーズ

## ①安寿 ポータブルトイレFX-CP“ちびくまくん”

累計生産台数100万台を突破！  
「安寿」のベストセラーシリーズ



●アロン化成

FX-CP 補高スベサーなし	401613 31,350円 税抜28,500円	S:533-331 B:533-554	※補高スベサーなしは 座面高33~44cm	TAISコード/000340
ノーマル	メーカー品番 S=さくら色 B=ベージュ TAISコード	キャスター	メーカー品番 S=さくら色 B=ベージュ TAISコード	
FX-CP 標準便座	4201 34,100円 税抜31,000円	S:533-330 B:533-550 000219	4204 38,830円 税抜35,300円	S:870-120 B:870-004 000219
FX-CPS ソフト便座	4207 40,700円 税抜37,000円	S:533-332 B:533-560 000220	4210 45,430円 税抜41,300円	S:870-121 B:870-014 000220
FX-CPH 暖房便座	4217 51,700円 税抜47,000円	S:533-333 B:533-570 000221	4220 56,430円 税抜51,300円	S:870-122 B:870-024 000221
FX-CPSD 快適脱臭	4223 67,650円 税抜61,500円	S:533-334 B:533-580 000222	4226 72,380円 税抜65,800円	S:870-123 B:870-034 000222
FX-CPHD 暖房・快適脱臭	4229 76,450円 税抜69,500円	S:533-335 B:533-590 000223	4232 81,180円 税抜73,800円	S:870-124 B:870-044 000223



基本的な機能を全て搭載して  
税込29,150円～！  
**FX-CPシリーズ共通特長**

**抗菌加工便座**  
「安寿」のポータブルトイレは全て抗菌加工便座です。  
SIAA ISO 22196 for KOHKKIN  
ノバロン®配合

**ひじ掛けを外して使えます**  
ひじ掛けを外すことで、ベッドからの移乗がスムーズに行えます。  
※外したひじ掛けの支柱穴を埋めるカバー付き。  
※トランスファーボードはオプション対応です。

## 体格や状況に合わせられるので、どんな方にもぴったりフィット

**業界最低床～最高床を無段階で調節可能**

ひざ関節の弱った方に  
ドスン座りを防いで、ひざがラク

布団からの着座に  
布団からの移乗も楽々

**ひじ掛け高さ最高30cm!**

ひじ掛けを高めに設定すると、後ろ手でひじ掛けを掴みながら座れるので、安全かつ正しい便座位置に座れます。

正しい位置だと汚れにくい!

先端は指が引っ掛かる形状なので、握力がなくても安心

**ひじ掛け内寸が選択可能**

ひじ掛けを左右入れ替えると、ひじ掛け内寸を変更できます。

使う方に合わせて  
ひじ掛け内寸 **38・41cm**

組立 ●プラスチックだからお手入れ簡単。 ※TAISコードのメーカーコード(アロン化成)を表わす00221は共通です。

## ②安寿 ポータブルトイレFX-CP はねあげ 最小クラスのはねあげタイプ

FX-CPはねあげ標準便座	TAISコード	ノーマル	トランスファー	キャスター
000313	401243 534-500	60,060円 税抜54,600円	401244 870-072	64,460円 税抜58,600円
000317	401259 534-510	66,660円 税抜60,600円	401260 870-082	71,060円 税抜64,600円
000314	401247 534-520	77,660円 税抜70,600円	401248 870-092	82,060円 税抜74,600円
000316	401251 534-530	93,610円 税抜85,100円	401252 870-102	98,010円 税抜89,100円
000315	401255 534-540	102,410円 税抜93,100円	401256 870-112	106,810円 税抜97,100円

移乗がスムーズ  
FX-CPの  
はねあげタイプ

●ベッドからの座位移乗にトランスファータイプ



組立 ●プラスチックだからお手入れ簡単。 ※TAISコードのメーカーコード(アロン化成)を表わす00221は共通です。

## ③安寿 ポータブルトイレ ジャスピタ

独自のドルフィンカットで排泄姿勢の崩れを防いで「尿こぼれ」を防止

402269 プ=ブラウン ペ=ベージュ

標準便座	41,250円 税抜37,500円	メーカー品番 P:533-900 B:533-920 TAISコード:000453	重量/約10.9kg
ソフト便座	47,850円 税抜43,500円	メーカー品番 P:533-901 B:533-921 TAISコード:000460	重量/約11kg
暖房便座	58,850円 税抜53,500円	メーカー品番 P:533-902 B:533-922 TAISコード:000461	重量/約11.6kg
快適脱臭	67,100円 税抜61,000円	メーカー品番 P:533-903 B:533-923 TAISコード:000462	重量/約11.6kg
ソフト 快適脱臭	74,800円 税抜68,000円	メーカー品番 P:533-904 B:533-924 TAISコード:000463	重量/約11.7kg
暖房 快適脱臭	83,600円 税抜76,000円	メーカー品番 P:533-905 B:533-925 TAISコード:000464	重量/約12.3kg



## 尿こぼれ防止機能で安心・清潔!

●全ての便座にエロンゲート(長穴タイプ)便座採用。  
●ドルフィンカット状の便座形状で、排泄姿勢の崩れを防いで理想的な排泄姿勢に導き、尿こぼれを防止します。

深く座れる

真っ直ぐ座れる

股を開いて座れる

**【こぼれガード】付き**  
前方への尿の飛び散り、こぼれを防ぐことができます。

**大容量の【受け板】**  
・バケツに入らなかつた尿をしっかりキャッチ。  
・受け板は取り外し可能

**座面角度調節できる**  
便座の上からも使えるバケツ蓋

**持ち上げると柄がロックされる安心の節水バケツ**  
バケツの柄を持ち上げただけでロックするので、バケツがくらくかす、トイレまでの運搬が安定します。

全幅49.5cmのコンパクトボディ

キャスト標準装備

組立 ●プラスチックだからお手入れ簡単。 ※TAISコードのメーカーコード(アロン化成)を表わす00221は共通です。

トイレ  
樹脂製  
床周リ・衣類  
トイレ  
おむつ  
歩行  
入浴  
住宅  
食事  
介護ロボット  
生活支援  
施設関連等

### ①ポータブルトイレ きらく Mシリーズ

最小クラスなのにゆったり

I:アイボリー D:ダークブラウン

MS型(普通便座)

426150 I:45601 D:45603

34,100円 税抜31,000円

■TAISコード 00426-000029

■重量/MS型:10.3kg

●左右どちらでも取付可能なペーパーホルダー付。

MY型(やわらか便座)

426151 I:45611 D:45613

40,700円 税抜37,000円 **やわらか**

■TAISコード 00426-000030

■重量/MY型:10.4kg

●左右どちらでも取付可能なペーパーホルダー付。

A型バケツ袋止めN

426575

2,200円 税抜2,000円

18-19 29 42 34.5

組要 キャスター付



※袋は別売となります。



後方からの介助がラク



●ストッパーを外せばフタは後方まで倒せます。

移動もラクラク



●補高脚にも装着できるキャスター付き。

MS型(普通便座)

●お手入れ簡単プラスチック便座。

MY型(やわらか便座)

●座り心地重視。

移乗ラクラク

●ベッドからの移乗やサイドからの介助に便利です。

ラクラクお手入れ

●バケツ受けは、外して水洗いできます。



●リッチェル

介保 在

### ②ポータブルトイレ きらく PS2・PY2型

肘掛けがフラットになるので移乗が楽

426189

PS2型(普通便座)

31,900円 税抜29,000円

■TAISコード 00426-000059

■重量/PS2型:9.8kg

●移乗ラクラク

PY2型(やわらか便座) **やわらか**

38,500円 税抜35,000円

■TAISコード 00426-000060

■重量/PS2型・PY2型:9.8kg

●移乗ラクラク

19 29 34 40.7

組要



PS2型:47530 PY2型:47540



●リッチェル

介保 在

### ③ポータブルトイレ すま〜いる ワイドタイプ(FC2310)

耐荷重150kg、手すり内幅54cm 折りたたみ可能

526838

56,100円 税抜51,000円

■TAISコード 取得中

●材質/本体フレーム:アルミ、便座:背もたれ:ポリエチレン、手すり:発泡ゴム、ソフトシート:ビニールレザー

●重量/約6.3kg

●付属のトイレ用処理袋(15枚入)をセットして使用。

※ペーパーは付属してません

※本体にトイレ用処理袋(15枚入)1袋付属。

21.5 24.5 40 38

組済



介保 在

### ④コモードチェア STD(2871)

手入れが簡単 室内トイレ

326008

31,361円 税抜28,510円

●材質/アルミ金属フレーム

●重量/約4.9kg (STD)

●送料別途見積

■TAISコード 00444-000026

■材質/アルミ金属フレーム

●重量/約4.9kg (STD)

21 23 37.5 35.5

組要



介保 直

### ⑤安寿 ポータブルトイレ SP(533-222)

便座が低い

4267

15,180円 税抜13,800円

■TAISコード 00221-000069

●重量/約3kg

●アロン化成

19 28 39.5 34

組済

●アロン化成



### ⑥安寿 ポータブルトイレ GX(533-093)

折れフタタイプのコンパクト設計

2164

18,040円 税抜16,400円

■TAISコード 00221-000046

●重量/約3kg

●アロン化成

20 29 40 36

組済



### ⑦ポータブルトイレ 背もたれ型

座りやすく 立ち上がりやすい構造

165006

25,410円 税抜23,100円

■TAISコード 01184-000003

●重量/6.5kg

●新輝合成

16.5 28 37 33.5

組済



介保 在

### ⑧ポータブルトイレ S型

リーズナブルなコンパクトタイプ。移動もラクラク

165012

10,230円 税抜9,300円

■TAISコード 01184-000001

●重量/3.8kg

●新輝合成

19.8 26 38.5 31

組済



介保 在

### ⑨ポータブルトイレP型

ベッドの下に収納可能

275165

8,360円 税抜7,600円

■TAISコード 01339-000026

●重量/2.4kg

●耐荷重/50kg

●山崎産業

18.7 26.8 40.5 32.8

組済

●アイリスオーヤマ



### ⑩ポータブルトイレ TP-420V

シンプルで使いやすい

461057

8,052円 参考価格 税抜7,320円

■TAISコード 未取得

●重量/約3.5kg

●アイリスオーヤマ

●ペーパーホルダー

※自治体によっては介護保険対象外となる場合があります。詳しくは最寄りの市町村にお問い合わせ下さい。

20 28 43 35

組済



介保 在

### ⑪安寿 サニタリーエース HG両用式

段差のあるトイレに

アイボリー

2123

23,320円 税抜21,200円

■TAISコード 00221-000014

●重量/約3.2kg

●アロン化成

●ライトブルー

20 29 45 37

組済



介保 在

### ⑫安寿 サニタリーエース HG据置式

段差のないトイレに

アイボリー

2124

27,390円 税抜24,900円

■TAISコード 00221-000013

●重量/約4.6kg

●アロン化成

●ライトブルー

20 29 45 37

組済



介保 在

### ①安寿 サニタリースD ソフト便座・暖房便座

スペースがないトイレへも設置可能

●ソフト便座

据置式(533-473)

**5515** **29,480円** ■重量/ 約3.5kg  
税抜26,800円

補高#5据置式(871-135)

**5516** **37,400円** ■重量/ 約4.5kg  
税抜34,000円

補高#8据置式(871-138)

**5517** **37,400円** ■重量/ 約4.7kg  
税抜34,000円

●暖房便座

据置式(533-463)

**5518** **38,830円** ■重量/ 約4.4kg  
税抜35,300円

補高#5据置式(871-145)

**5519** **46,860円** ■重量/ 約5.2kg  
税抜42,600円

補高#8据置式(871-148)

**5520** **46,860円** ■重量/ 約5.4kg  
税抜42,600円



●アロン化成

### ②安寿 サニタリースOD ソフト便座

和式が洋式トイレへ。やわらか便座

両用式(533-323)

**5501** **28,820円** ■重量/ 約2.0kg  
税抜26,200円

補高#5両用式(871-015)

**5502** **36,300円** ■重量/ 約3.0kg  
税抜33,000円

補高#8両用式(871-018)

**5503** **36,300円** ■重量/ 約3.2kg  
税抜33,000円

据置式(533-423)

**5504** **32,340円** ■重量/ 約4.0kg  
税抜29,400円

補高#5据置式(871-115)

**5505** **40,370円** ■重量/ 約5.0kg  
税抜36,700円

補高#8据置式(871-118)

**5506** **40,370円** ■重量/ 約5.2kg  
税抜36,700円



●アロン化成

### ③安寿 サニタリースOD 暖房便座

和式が洋式トイレへ。暖房便座

両用式(533-316)

**5507** **38,280円** ■重量/ 約2.7kg  
税抜34,800円

補高#5両用式(871-025)

**5508** **46,310円** ■重量/ 約3.7kg  
税抜42,100円

補高#8両用式(871-028)

**5509** **46,310円** ■重量/ 約3.9kg  
税抜42,100円

据置式(533-416)

**5510** **41,800円** ■重量/ 約4.7kg  
税抜38,000円

補高#5据置式(871-125)

**5511** **49,830円** ■重量/ 約5.7kg  
税抜45,300円

補高#8据置式(871-128)

**5512** **49,830円** ■重量/ 約5.9kg  
税抜45,300円



●アロン化成

### ④安寿 サニタリース OD両用式

段差のある和式トイレに

補高なし(アイボリー)

**533303** **402481**

補高なし(ライトブルー)

**533304** **402482**

補高#5(871-031)

**21,230円** ■重量/ (補高なし) 2.0kg  
税抜19,300円

補高#8(871-032)

**29,150円** ■重量/ (#5) 3.0kg  
税抜26,500円

■TAISコード (補高なし) 00221-000251  
(#5, #8) 00221-000508

■重量/ (補高なし) 2.0kg  
(#5) 3.0kg  
(#8) 3.2kg



●アロン化成

### ⑤安寿 サニタリース OD据置式

段差のない和式トイレに

補高なし(アイボリー)

**533403** **402483**

補高なし(ライトブルー)

**533404** **402484**

補高#5(871-033)

**24,750円** ■重量/ (補高なし) 4.0kg  
税抜22,500円

補高#8(871-034)

**32,670円** ■重量/ (#5) 5.0kg  
税抜29,700円

■TAISコード (補高なし) 00221-000252  
(#5, #8) 00221-000509

■重量/ (補高なし) 4.0kg  
(#5) 5.0kg  
(#8) 5.2kg



●アロン化成

### サニタリース装着許容寸法図

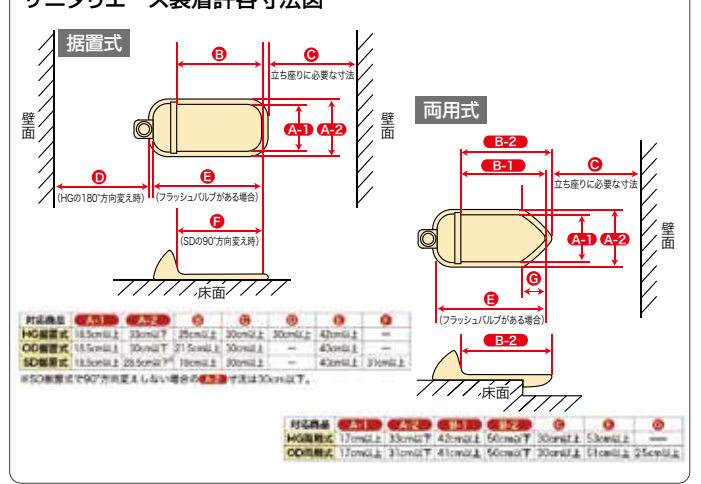

### ⑥前広便座 ZA FREE (温水洗浄便座付き補高便座)

便座の前部スペースが広いので、ゆったり排泄ケアが可能

STK-B200W(リモコン操作)

**434801** **121,000円** ■重量/ 約5.5kg  
税抜110,000円

STK-B400W(本体操作)

**434802** **87,780円** ■重量/ 約5.4kg  
税抜79,800円

■TAISコード 01963-000001

■重量/ 約5.5kg

■TAISコード 01963-000002

■重量/ 約5.4kg



### ⑦前広便座 ZA FREE CARE SHOWER (温水洗浄便座)

便座の前部スペースが広いので、ゆったり排泄ケアが可能

温水ハンドシャワー搭載

STK-X800W(補高便座付)

**434808** **165,000円** ■重量/ 約5.4kg  
税抜150,000円

STK-X810W(パブリック向け)

**434809** **187,000円** ■重量/ 約3.7kg  
税抜170,000円

●ハンドタイプの温水シャワーにより、要介護者の陰部洗浄やオストメイトのワチ洗浄が楽に行えます。

●ご利用中のトイレの便座を取り換えるだけで介護やオストメイト仕様にする。機能的な温水洗浄便座。



■TAISコード 01963-000001

■重量/ 約5.5kg

■TAISコード 01963-000002

■重量/ 約5.4kg

■重量/ 約5.4kg

■重量/ 約3.7kg

●ハンドタイプの温水シャワーにより、要介護者の陰部洗浄やオストメイトのワチ洗浄が楽に行えます。

●ご利用中のトイレの便座を取り換えるだけで介護やオストメイト仕様にする。機能的な温水洗浄便座。

① 温水洗浄便座付き補高便座α

立ち座りと拭き取り負担をサポート



470913

リモコンなし  
(#3:補高3cm、#5:補高5cm)  
99,000円 税抜90,000円



■TAISコード  
(#3) 00980-000405  
(#5) 00980-000406

リモコン付き  
(#3:補高3cm、#5:補高5cm)  
110,000円 税抜100,000円



■TAISコード  
(#3) 00980-000407  
(#5) 00980-000408

気泡を含んだ脈動流  
●パワーパルス洗浄を採用  
※リモコン付のみ

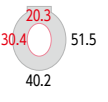

介保 在

② 補高便座やわらか

おしりが小さくても落ち込みの少ない小口径形状



ベージュ



4313 #3(650g) 13,200円 税抜12,000円  
■TAISコード 00980-000103

#6(900g) 15,950円 税抜14,500円  
■TAISコード 00980-000104

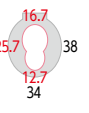

介保 在

③ シャワートイレ付 補高便座(大型/標準サイズ共用)

立ち座りの負担を軽減



KB-31 (本体操作タイプ)

KA-31 (リモコン操作タイプ)

(50mmタイプ CWA-250KB31)  
(30mmタイプ CWA-230KB31)

(50mmタイプ CWA-250KA31)  
(30mmタイプ CWA-230KA31)

補高便座のみ  
(50mmタイプ CWA-250)  
(30mmタイプ CWA-230)

オフホワイト



433599 120,010円 税抜109,100円

433598 134,420円 税抜122,200円

■TAISコード (50mm) 00203-000117 (30mm) 00203-000118  
※フルオート便器洗浄なし

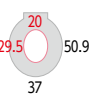

介保 直

④ ウォシュレット付補高便座SB

(EWCS441S-49、440-49、451S-49、450-49)  
脱臭機能付



パステル  
アイボリー



50mmタイプ 422626

30mmタイプ 422627

129,030円 税抜117,300円

■TAISコード 00187-000234  
■サイズ/レギュラー・エロンゲート(大形)



介保 在

⑤ 補高便座

(EWC440R、441S、450R、451S)  
水はねガード付



パステル  
アイボリー



50mmタイプ 421322 30mmタイプ 421246

26,730円 税抜24,300円

■TAISコード00187-000129

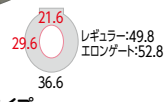

介保 在

⑥ やわらか補高便座

(EWC400R、EWC401S)  
座り心地のよい便座



ハーベスト  
ブラウン



(3cm補高)

4503 9,790円 税抜8,900円

■TAISコード 00187-000067  
■重量/約0.68kg

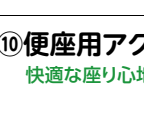

介保 直

⑦ 安寿 ソフト補高便座

(535-253、255)  
ソフトな座り心地



ライトグリーン



#3(3cm補高)

3110 14,080円 税抜12,800円

■重量/約0.6kg  
■TAISコード 00221-000132

#5(5cm補高)

3109 18,810円 税抜17,100円

■重量/約0.85kg  
■TAISコード 00221-000133

介保 在

⑧ 安寿 補高便座

(535-267、270)  
立ち上がりが楽に



ホワイト



#7(7cm補高) 401446

#10(10cm補高) 401447

■重量/約1.0kg ■重量/約1.2kg

■TAISコード 00221-000327

20,020円 税抜18,200円

介保 在

⑨ 安寿 補助便座

(535-170)  
おしりが落ち込まず安心



ホワイト



4253 3,520円 税抜3,200円

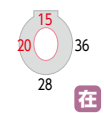

在

⑩ 便座用アクションパッド

快適な座り心地、心安らぐトイレタイム



●アクションジャパン

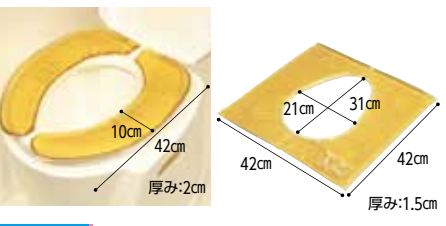

663053

#3200 カバー付き 19,360円 税抜17,600円

■材質/本体・アクトンドライポリマー  
カバー:ポリエステル  
■重量/片側:0.9kg  
●痩せ気味な方や長時間トイレを使用する方に。

#3300 カバーなし 19,360円 税抜17,600円

■材質/アクトンドライポリマー  
■重量/1.9kg  
●ポータブルトイレ用。  
●マジックテープで固定します。

在

⑪ トイレリフト(EWC151)

便座が電動で昇降し、立ち上がりサポート



●TOTO



斜め昇降時/幅69.1×奥行き65.6~71.3×高さ72~77cm  
垂直昇降時/幅69.1×奥行き65.6~72.1×高さ72~77cm

422103

221,100円 税抜201,000円

■TAISコード 00187-000213 ■重量/約28kg  
●トイレにセットする便座は「便ふたなし」となります。  
●トイレリフトは後付けもできるためウォシュレットなどの便座は含まれません。

介保 直

⑫ トイレエイド据置式タテマース

洋式便器に座ったり、立ったりが、安全で、楽に



●ウイズ

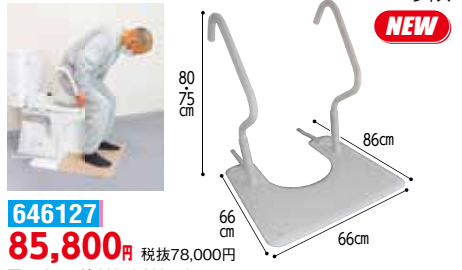

646127

85,800円 税抜78,000円

■TAISコード 00076-000116  
■材質/台座ベースすり台座・転倒防止バー・支柱・スチールすり足(芯材):ステンレス(径27.2mm)手すり(表面:塩化ビニール樹脂(厚2.4mm)) [すり止めベースシート]発泡EVA・天然ゼオライト・セシオン(撥水台座カバー)表ポリエスチル100%裏アクリル樹脂(カチキ入)  
●手すりの取っ手を持つことによって、自然にバランスよく体重の移動ができ、安全で楽に立ち座りができます。  
●消臭抗菌材を練り込んだすり止めベースシート。

概要

直

### ①安寿 洋式トイレ用フレームS はねあげR2/SUS はねあげR2

左右から便器を挟み込む構造で簡単設置



S はねあげR2(スチール)

402222

木製ひじ掛け(533-087)

60,500円

税抜55,000円

■TAISコード 00221-000450

■材質/スチール、ラバーウッド、

■重量/約9.8kg

プラスチックひじ掛け

プラスチックひじ掛け(533-086)

62,700円

税抜57,000円

■TAISコード 00221-000451

■材質/スチール、PP、PE

■重量/約9.8kg

木製ひじ掛け

SUS はねあげR2(ステンレス)

402327

木製ひじ掛け(533-067)

71,500円

税抜65,000円

■TAISコード 00221-000458

■材質/ステンレス、ラバーウッド、

■重量/約10kg

プラスチックひじ掛け

プラスチックひじ掛け(533-068)

71,500円

税抜65,000円

■TAISコード 00221-000459

■材質/ステンレス、PP、PE

■重量/約10kg

立ち上がりしやすい、ひじ掛け・本体形状

●アロン化成



従来品より2.5cm前方に長い、より使いやすくなったひじ掛け

立ち上がり時に邪魔になりにくい本体フレーム

長くなりました

足もとがすっきり!

●お手入れしやすい、取外し式カバー

在

### ②洋式トイレ用 スライド手すり(ステンレス)

トイレ移乗後に肘掛けが戻しやすいスライド式手すり



PN-L53001

412665

78,650円

税抜71,500円

■TAISコード 00980-000191

■材質/手すり:ステンレス、PP

■重量/約8.5kg



●横からトイレに近づきやすく、移乗もスムーズ。

●便器に固定するノブも、ひじ掛けの高さ調節のノブも全て前面から操作できます。

●脚部がトイレより前に出過ぎないように配慮しました。

●パナソニック

在

### ③たよれールrest

さびにくく全てのトイレになじむデザイン

ハイスベック(手すりはね上げ・高さ調整あり)

■TAISコード 01265-000154

肘掛けはね上げ



便器挟み込み機構(01タイプのみ)

後部のノブを回すと下から締めあげるように便器を挟み込みます。

ローズベック(手すり固定・高さ調整なし)

■TAISコード 01265-000155

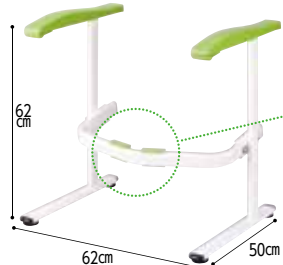

スペーサー

フレームと便器とのすき間を埋め、ガタ付きを軽減させます。(左右スライド式)



●タマツ

### ④まてあ

前傾姿勢のとりやすい前てすりつき



668183

140,800円

税抜128,000円

■TAISコード 00837-000018

■材質/手すり:天然木、フレーム:ステンレス、

ジョイントバー:ステンレス(樹脂皮膜)、

つまみ・ハンドル:樹脂、アジャスター・ベルト:合成ゴム

■重量/13kg



●手すりは着脱式で使用しない時は本体に収納しておくことができます。

●前手すりがあることで排泄しやすい前傾姿勢をとりやすくなります。



●タマツ

直

### ⑤トイレ用たちあっぷII CKJ-01

軽いアルミ製で、取り回しが快適



●矢崎化工



731812

80,080円

税抜72,800円

■TAISコード 00055-000130

■材質/アルミ、SUS、樹脂、合成ゴム

■重量/約6.8kg

在

### ⑥SA手すり(627-060)

便器までの移動→方向転換→便器からの立ち座りなど一連の動作を補助



●シコク



407228

145,090円

税抜131,900円

■TAISコード 01235-000225

■材質/手すり:天然木(ウレタン塗装)、フレーム:ステンレス、

U字補助手すり:天然木(ウレタン塗装)

●方向転換時の支えに

●重量/17.5kg

直

### ⑦洋式トイレ用ベストサポート手すり

ベルトで包み込み、便器全体にバランスよく固定



●シコク



407004

ひじ掛け固定

58,960円

税抜53,600円

■TAISコード 01235-000009

■重量/約6.7kg

ひじ掛けはねあげ

64,680円

税抜58,800円

■TAISコード 01235-000008

■重量/約7.4kg

■材質/手すり:天然木(ウレタン塗装)、フレーム:ステンレス

直

### ①安寿 ATTOGRIPトイレサポート手すり

便器を選ばず、置くだけでしっかり安定する簡単手すり



●アロン化成

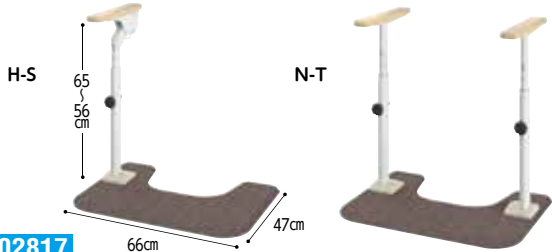

402817

型式	種別	価格	重量(kg)	TAISコード
N-S	片側ノーマル	55,000円 税抜50,000円	約11.0	00221-000580
H-S	片側はねあげ	60,500円 税抜55,000円	約11.8	00221-000577
N-T	両側ノーマル	64,900円 税抜59,000円	約13.1	00221-000581
HN-T	はねあげノーマル	70,400円 税抜64,000円	約13.9	00221-000579
H-T	両側はねあげ	75,900円 税抜69,000円	約14.6	00221-000578

■材質/支柱:スチール、ひじ掛け:ラバーウッド無垢材、ベースプレート:スチール、マット:表面ポリエステル、裏面ポリウレタン

在

### ②安寿 ATTOGRIP トイレサポートR

滑りやすい床材にも対応したトイレサポートR



●アロン化成

NEW

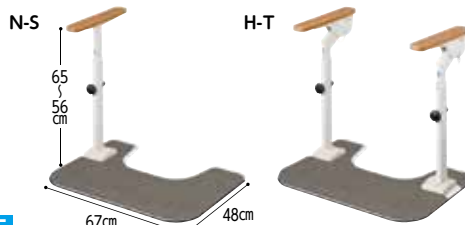

403095

型式	種別	価格	重量(kg)	TAISコード
N-S	片側ノーマル	60,500円 税抜55,000円	約11.0	00221-000718
H-S	片側はねあげ	66,000円 税抜60,000円	約11.8	00221-000715
N-T	両側ノーマル	70,400円 税抜64,000円	約13.1	00221-000719
HN-T	はねあげノーマル	75,900円 税抜69,000円	約13.9	00221-000717
H-T	両側はねあげ	81,400円 税抜74,000円	約14.6	00221-000716

■材質/支柱:スチール、ひじ掛け:ラバーウッド無垢材、ベースプレート:スチール  
専用マット:(表面)ポリエステル(裏面)ポリウレタン、支柱カバー:ポリエチレン、滑り止め材・ナットカバー:エラストマー

在

### ③スムーディ(トイレ用)

移乗・排泄がしやすい工事不要のトイレ手すり



●パナソニック



471524

片手すり(XPN-L80833) 両手すり(XPN-L80832)

57,200円 税抜52,000円

75,900円 税抜69,000円

■TAISコード 00980-000432 ■重量/12.8kg  
■材質/ひじ掛け・支柱カラー:ポリプロピレン、ベース・上支柱・下支柱:スチール、ベースカバー・支柱カバー:エラストマー

●手すり支柱設置を前後付け替えが可能です。

在

### ④かまっ手01-s(627-201)

置くだけ簡単な  
トイレ用の  
置き型手すり



●シコク



407397

96,910円 税抜88,100円

■TAISコード 01235-000264 ■重量/13.2kg  
■材質/手すり部(フレーム:ステンレス、ひじ掛け支柱:ステンレス、肘掛け部:樹脂)  
ベース部(本体:ステンレス、支柱:ステンレス、端面保護カバー:樹脂)

●拭き掃除可能なソフトタイプの樹脂マットが付属します。  
●タンクレスや特殊な形状のトイレなど、設置場所を選ばないスタンダードな両手すりです。

直

### ⑤安寿 ポータブルトイレ用 フレーム ささえ(533-070)

高さ調整が可能なひじ掛け・  
背もたれ付き。姿勢の安定と  
立ち座りの補助に



●アロン化成

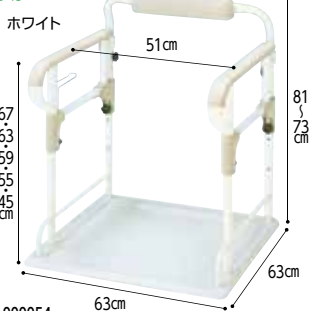

4255

33,000円 税抜30,000円

■TAISコード 00221-000054  
■材質/スチール、ABS、PP、エラストマー  
■重量/約8.0kg

●幅51.5cm、奥行き54cm以下のポータブルトイレに対応

在

### ⑥Newすわっ手(和式便器用手すり)

段差のある和式トイレ専用の手すり



●ウイズ



851033

37,400円 税抜34,000円

■TAISコード 00076-000104  
■材質/本体:スチールパイプ(粉体塗装仕上げ)、握手:単泡EPMソフトスポンジ  
■重量/約5kg  
●使用する方の好みにで左右の手すりの高さを段違いにセットできます。

※写真の両用型便座は含んでおりません。

直

### ⑦楽起狭所用波型

狭いスペースにも簡単に設置。  
波状手すりです座位、  
立位どちらにも使える



●山崎産業



275185

52,800円 税抜48,000円

■TAISコード 01339-000020  
■材質/手すり部:ステンレス鋼管厚肉被覆  
ベース部:スチールメラミン焼付塗装  
■重量/約17kg

別売

楽起狭所用

ベースマットII

275413

46.5×76.5cm

1,540円 税抜1,400円

楽起用ウェイト

275188

11,000円 税抜10,000円

■TAISコード 01339-000022

■重量/約5kg

直

### ⑧置楽立ち上がり手すりトイレ用

置くだけ簡単。壁面を押さえて固定する  
アジャスター付き



●ユニフレンド



791040

11,000円 税抜10,000円

■TAISコード 01072-000021  
■材質/フレーム:スチール、手すり:パイン材 ■重量/2.5kg

在

### ⑨FUNレストテーブルα

中腰姿勢が取りやすく、  
介助負担減できる面手すり



●パナソニック



451543

85,800円 税抜78,000円

機能的でシンプルなデザイン。未使用時にはコンパクトに収納できますので、お手洗いはもちろん、脱衣所やホテルのバリアフリールームなどさまざまな環境でお使いいただけます。  
■材質/ポリエチレン、ABS、スチール  
■最大荷重/平面部鉛直方向耐荷重80kg  
■重量/W550:約11kg、W650:約12kg

在

### ⑩トイレでふんばる君 IG-FS02/ トイレでふんばる君Z IG-Z01

便座での自立的排便姿勢を補助



●ピラニア・ツール



トイレでふんばる君 (施設向け)

805801

43,560円 税抜39,600円

■TAISコード (IG-FS02)01722-000001  
■材質/本体:スチール・PVC、マット:PU・低発泡ウレタン  
■重量/約5.5kg(トイレでふんばる君)、約3.5kg(Z)

トイレでふんばる君Z (狭小トイレ向け)

805802

20,130円 税抜18,300円

直



●トリプルダブリュー・ジャパン

①DFree HomeCare(ディーフリー ホームケア)  
排尿のタイミングを見える化してトイレの不安を解消!



超音波により尿のたまり具合を10段階で表示

人体に安全な超音波センサーを利用したDFreeは、膀胱内の尿のたまり具合を捉えます。計測した膀胱のデータを解析し、専用お知らせ機器に表示します。



7インチの専用お知らせ機器(タブレット)とセンサ(DFree)のセット  
**604501**  
**99,000円** 税抜90,000円  
■TAISコード 01915-000002 ■重量/26g ■本体サイズ/幅 5.1×奥行 3.6×高さ 1.7cm

[消耗品]初回購入時のみ同梱



装着用シート スタンダード  
12枚セット(約2ヶ月分)  
**604502**  
**1,980円** 税抜1,800円  
■サイズ/13.5×8.2×1.5cm  
■粘着剤/アクリル粘着剤



装着用シート プレミアム  
6枚セット(約1ヶ月分)  
**604503**  
**3,828円** 税抜3,480円  
■サイズ/13.5×8.2×1.5cm  
■粘着剤/シリコン粘着剤



超音波用ジェル1本  
**768336**  
**550円** 税抜500円  
■容量/60ml

**活用方法①**  
今どれだけ尿が溜まっているか  
一目でわかる

たまり具合 4  
排尿がいつあるかわからない不安をなくす

- ・トイレが不安で安心して外出できないご本人
- ・頻尿でトイレの回数が多くて困っているご本人/ご家族

**活用方法②**  
トイレのタイミングを  
事前にお知らせ

そろそろです!  
たまり具合 5  
漏らさない!

- ・トイレに行くまでに漏らしてしまうことが増えて大変な方
- ・漏れによるにおいや着替え、シーツ交換が大変な方

リチウムイオン二次電池(付属) ※ご購入前に1週間の無料お試しをお勧めいたします。無料お試し申込書がございますので、先ずはお問い合わせください。

介保 (604501)は直(在)

②排尿検知センサ はかるによん 排尿検知受信機 わかるによん  
ふとんの上から測定可能!排尿検知機



●日本精密測器

NEW



使い方はシンプル!



はかるによん (MS-1-11)  
**437074**  
**10,780円** 税抜9,800円

わかるによん (MR-1-11)  
**437073**  
**17,600円** 税抜16,000円

■TAISコード (はかるによん)02117-000002 (わかるによん)02117-000001 ■重量/はかるによん:12g(電池含まず)、わかるによん:58g(電池含まず) ■材質/ABS樹脂  
●布団の上から測れる排尿検知のセンサ。尿取りパッドやオムツへセンサを取付け、約50cm以内に近づけた専用受信機がLEDや数値で漏れ具合をお知らせ。

在

③リリアムスポット2  
排尿タイミングを予測して効率的な排泄ケアを



●リリアム大塚



**464102**  
**99,000円** 税抜90,000円



■TAISコード 01642-000003 ■重量/約0.16kg ■電源/充電式電池 ■定格/DC2.4V/1.7W  
●表示方式:尿のたまり具合を10段階の目盛りで表示  
●使用環境条件:温度5℃~40℃、湿度95%RH以下(ただし結露なきこと)、高度2,000m以下  
●保護等級:IPX1(プローブ部のみ防水対応として滴下する水に対する保護をしています。本体部には防水機能はありません。)

直

### ①安寿 ユリフィット尿器

オムツ外しをお考えの方、尿器の使用をお考えの方へ



●アロン化成



男性用 **401955** **4,070円** 税抜3,700円 ■容量/1,000cc  
 女性用 **4,070円** 税抜3,700円 ■容量/700cc  
 女性用(自立) **4,730円** 税抜4,300円 ■容量/700cc

在

### ②安寿 尿器・尿器受け・セット

受尿口はやわらかな素材



●アロン化成



尿器受け (533-730) **3,300円** 税抜3,000円  
 女性用 (533-731) **401024** **3,410円** 税抜3,100円  
 尿器受け (533-733) **4259** **3,960円** 税抜3,600円  
 ■内寸:125×83×190mm  
 尿器・尿器受けセット 男性用セット (533-740) **401031** **6,930円** 税抜6,300円  
 女性用セット (533-741) **401032** **7,040円** 税抜6,400円  
 ■容量/1,200cc

在

### ③安楽尿器DX

寝たまま排尿



●浅井商事



女性用 **431011** **5,236円** 税抜4,760円

男性用 **431010** **5,005円** 税抜4,550円

在

### ④S.A.塩ビ透明尿器

(洗浄用ブラシ付)

底部が平たく安定感のある形状



●浅井商事

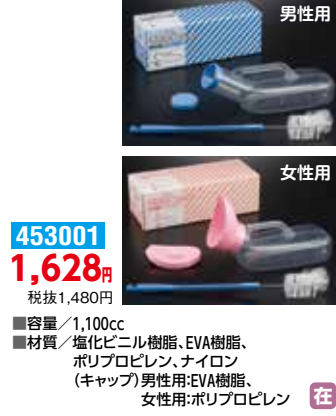

男性用 **453001** **1,628円** 税抜1,480円

■容量/1,100cc  
 ■材質/塩化ビニル樹脂、EVA樹脂、ポリプロピレン、ナイロン(キャップ) 男性用:EVA樹脂、女性用:ポリプロピレン

在

### ⑤テイコブ半透明尿器

中身が見えにくい半透明タイプ



●幸和製作所



半透明尿器 **306438** **990円** 税抜900円  
 ■容量/800cc ■重量/約0.1kg

在

### ⑥テイコブ透明尿器

中身が見える透明タイプ



●幸和製作所



透明尿器 **306439** **1,265円** 税抜1,150円  
 ■容量/800cc ■重量/約0.1kg

在

### ⑦コ・ボレーヌ

こぼれ防止機能付

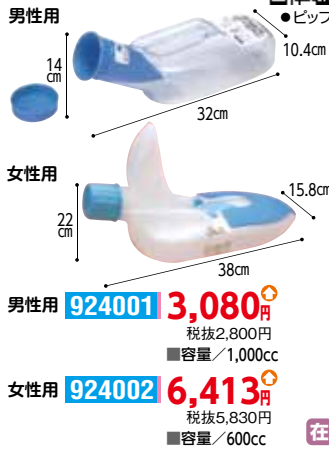

男性用 **924001** **3,080円** 税抜2,800円 ■容量/1,000cc

女性用 **924002** **6,413円** 税抜5,830円 ■容量/600cc

在

### ⑧安寿 差し込み便器

(専用カバー付) (533-701)

安定性もあり 差し込みしやすい



●アロン化成



**2217** **3,630円** 税抜3,300円 ■重量/約0.41kg

在

### ⑨テイコブ差し込み便器

(カバー付) (UR03)

身体にフィットしやすく、肌への負担が少ない



●幸和製作所



**306440** **2,365円** 税抜2,150円 ■重量/約0.25kg

在

### ⑩らくらくクリーン

ワイドタイプ/スリムタイプ

腰上げしないで使用できる 男女兼用差し込み便器



ワイドタイプ **467088** **14,520円** 税抜13,200円  
 スリムタイプ **467087** **13,310円** 税抜12,100円

■サイズ/ワイドタイプ W175×受口W140×D355×H250  
 スリムタイプ W165×受口W85×D355×H258  
 ※尿便共用  
 ※男女兼用

在

### ⑪尿器掛け

フックでベッドサイドに掛けて使用可能



●三和化工工業

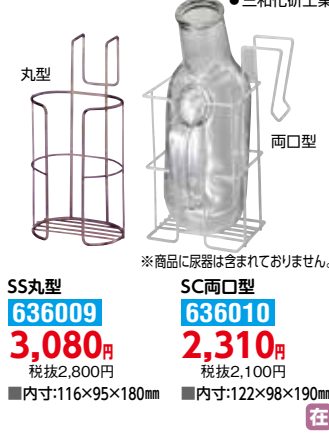

SS丸型 **636009** **3,080円** 税抜2,800円 ■内寸:116×95×180mm  
 SC両口型 **636010** **2,310円** 税抜2,100円 ■内寸:122×98×190mm

在

### ⑫尿器つけおき洗剤剤

ガンコな尿石汚れに



●浅井商事



**431154** **1,540円** 税抜1,400円

■正味量/3g×20錠  
 ■成分/ハロゲン系化合物、無機過酸化物質、有機酸、クエン酸  
 ●ガンコな尿石汚れを落とし、除菌・消臭効果もあります。  
 ●洗浄が終わると色が変わってお知らせ。

在

### ⑬どこでも片手で

ペーパーホルダー

使いやすく角度を調整 片手で操作可能



●リッチェル



**426236** **2,970円** 税抜2,700円  
 ■サイズ/14.5×16×13.5cm

●片手でトイレペーパーが切れます。  
 ●手すりやサイドレールにも取付けできます。

在

### ⑭ペーパーホルダー

おくだけ

セットもカットも片手で簡単



●シマブ



オフホワイト パステルアイボリー パステルピンク パステルブルー  
**439001** **2,750円** 税抜2,500円

●芯なしのペーパーも使えます。  
 ●ホルダーに触らずカットするので衛生的。

在



**①シャワーボトル**  
蛇腹で角度調整可能  
●アルファメディカル



**933001**  
**1,870円**  
税抜1,700円  
■容量/450cc  
■カラー/ピンク、ブルー  
■材質/ポリプロピレン

在

**②おしりシャワー 300・300プラス**  
洗浄液を節約できる  
シャワーノズル  
●リッチェル



**425512**  
**1,320円** 税抜1,200円  
300(角度固定タイプ) 狙ったところをラクラク洗浄(300)  
300プラス(首振りタイプ) シーンに応じて首が可変(300プラス)  
■容量/300ml ■材質/ポリプロピレン  
●縦置き可能、横置きでも転がりにくい形状。  
300:ピンク(40031)、グリーン(40032)  
300プラス:ピンク(40033)、グリーン(40034)

在

**③おしりシャワー**  
おしりが洗いやすい  
シャワーノズル  
●リッチェル



レギュラー  
**426390**  
**1,430円**  
税抜1,300円  
■容量/450ml ■材質/ポリプロピレン  
ピンク(18991)、グリーン(18996)

在

**④シャワぞう**  
ノズルの切り替えで  
噴射パターンが選べる  
●リッチェル



ピンク(45931) グリーン(45936)  
ストレート シャワー  
**426095** **1,870円**  
税抜1,700円  
■容量/450ml ■材質/ポリプロピレン

在

**⑤ライフリー おしり洗浄用シャワーボトル**  
吐出力、圧力コントロールが容易なノズル形状を採用  
●ユニチャーム



**882168**  
**2,122円**  
税抜1,920円  
■容量/300ml(目盛り付き)  
■ケース入数/12本  
ケース販売

(12/C) 在

**⑥おしり洗浄器「ハンディシャワー」**  
いつでもどこでも  
清潔・快適  
●ドリテック



**155038**  
**3,300円** 税抜3,000円 収納時  
■重量/240g(電池含む) ■容量/140ml  
■サイズ/幅4.9×奥行4.9×高さ16.1cm(収納時)  
■素材/本体、タンク:ABS樹脂、ノズル:シリコン  
●ボタンを押すだけで水が出る電動タイプ  
●強・弱2種類の強さを選べます  
電池単4×2(付属)

在

**⑦ポータブルトイレカバー**  
ポータブルトイレを  
サッと隠せる  
●あわや



**182501** **7,040円**  
税抜6,400円  
■重量/約800g  
■素材/ポリエステル100%  
●ポータブルトイレに被せるだけのシンプルな使い方。  
●洗濯も可能です。  
●ポータブルトイレちびくまくんにジャストフィット。

在

**⑧PEバッグカバー よこ**  
尿・排便バッグの  
目隠しカバー  
●あしかメディ工業



**797042**  
**5,280円**  
税抜4,800円  
■材質/カバー部分:ポリエチレン、ボタン部分:ABS樹脂  
■入数/50枚/箱  
●プラスチックホック採用で、簡単に取り外しができます。  
●取り付けたまま、排泄・排泄処理ができます。

在

**⑨導尿バッグカバー**  
外にニオイがもれない  
バッグ風ウロバッグカバー  
●テクナード



**885988** **4,378円** 税抜3,980円  
■材質/ナイロン、コットン、シリカゲル  
●消臭・吸湿に優れたシリカゲルを裏地に使用。  
※カバーのみの販売です。チューブカバー、カラビナ等についてはありません。  
導尿バッグカバー用ベルト  
**222101** **1,100円**  
税抜1,000円  
■サイズ/幅3.8×長さ70~140cm、フック4cm

在

**⑩導尿バッグ用カバーII**  
利用者のプライバシー  
保護のために  
●総合サービス



**467089** **4,620円**  
税抜4,200円  
■カラー/ブルー  
■材質/天然繊維に電子線グラフト重合処理(クラボウ[EBRIQ<sup>®</sup>]使用) ハトメ:アルミニウム  
●高い抗菌・消臭効果で安心して使用できます。  
●何回洗濯しても抗菌・消臭効果はほぼ変わりません。

在

**⑪男性用採尿器「手持ちユリナー」**  
柔らかシリコンレシーバー。  
しなやかな導尿チューブ  
●朝日産業



**375129** **13,200円** 税抜12,000円  
■素材/レシーバー:シリコン、導尿チューブ:PVC(塩ビ)、集尿タンク:PE(ポリエチレン)、臭い防止フタ:シリコン  
■容量/2800cc  
●ねじ込まない、ワンタッチキャップで扱い簡単

在

**⑫男性用集尿器「車いすユリナー」**  
装着簡単、  
行動範囲が広がる!  
●朝日産業



**375130** **19,800円** 税抜18,000円  
■素材/レシーバー:シリコン、導尿チューブ:PVC(塩ビ)、取付ボルト:PE(ポリエチレン)、専用パンツ:ポリエステル、専用ゲーター:ポリエステル  
■容量/350cc、600cc  
●車いすの方専用の装着型集尿器

在

**⑬装着式男性用集尿器 ダンディユリナー**  
人手をかりずに寝たまま安心排尿  
●朝日産業



専用の固定パンツでしっかり尿器を固定するので、ベッドの上でも尿漏れの心配なくご利用いただけます。  
セット内容:レシーバー(受尿器)、導尿チューブ、導尿タンク、キャップ、専用パンツ、逆流防止膜、吸水シート、洗浄ブラシ  
**375105** **24,750円**  
税抜22,500円  
■重量/レシーバー:約70g、集尿タンク:約390g  
■サイズ/レシーバー:幅5.8×奥行15×高さ6(cm)、集尿タンク:幅23.5×奥行31×高さ13(cm)  
■TAISコード 01671-000002

在

**⑭男性用集尿器Mr.ユリナー**  
ズボンの中にもいつでもトイレが  
●朝日産業



(S) 250mlボトル:55cm 350mlボトル:56.5cm  
(M) 250mlボトル:60cm 350mlボトル:61.5cm  
(L) 250mlボトル:65cm 350mlボトル:66.5cm  
取尿ボトルは250ccと350ccの2個セットです。  
**375101** **13,200円**  
税抜12,000円  
■適応サイズ/目安身長:(S)160cmまで、(M)160~170cm、(L)170cm以上  
■TAISコード 01671-000001  
●立位と座位で使用できます。寝ての使用はできません。

在

**⑮スカットクリーン**  
寝たまま尿を吸い取り快適に  
●パラマウントベッド



本体 **627436**  
**89,100円** 税抜81,000円  
■TAISコード 00170-000707  
●尿が排出されるとセンサーで感知し、モーターが自動的に尿を吸引して停止します。  
男性用レシーバーセット 介保 **627437** **22,000円** 税抜20,000円  
女性用レシーバーセット 介保 **627438** **25,300円** 税抜23,000円  
■TAISコード 00170-000708 ■TAISコード 00170-000709  
男性用セット **626116** **98,000円** 非課税  
女性用セット **626117** **101,000円** 非課税  
■TAISコード 00170-000493 ■TAISコード 00170-000495

在

**計量不要  
入れるだけの  
お手軽タイプ**



① **ケスモン消臭シート**  
(533-215)  
サッと溶けるシートで強力消臭



**2193 1,430円**  
税抜1,300円  
■容量/30枚  
●24時間効果持続。



在

② **安寿 ポータブルトイレ・尿器用防臭錠**  
(533-210)  
効果持続約12時間の錠剤タイプ



**2178 1,320円**  
税抜1,200円  
■容量/30錠



在

③ **エールズ 介護家庭用 消臭力**  
ポータブルトイレ消臭シート  
尿臭・便臭に効く!



**566502 710円**  
税抜646円  
■容量/30枚  
●ポータブルトイレの尿や便のニオイをすっきり消臭します。  
●シートを1枚入れるだけ。



在

④ **ポータブルトイレ用 消臭錠 (DE03)**  
長時間消臭約24時間の錠剤タイプ



**306447 1,265円**  
税抜1,150円  
■容量/30錠  
●白色タイプ。



在

⑤ **安寿 ポータブルトイレ用 防臭剤22**  
(533-208)  
効果持続約12時間の粉末タイプ



**2179 1,870円**  
税抜1,700円  
■容量/22袋



在

⑥ **ポータブルトイレ 尿器用・消臭錠**  
悪臭を分解消臭



**4470 30錠**  
**1,265円**  
税抜1,150円  
お得用100錠 **3,740円**  
税抜3,400円



在

⑦ **ケアS マナーゼリー**  
排泄物をゼリー状に包み込み消臭



**650101 935円**  
税抜850円  
■容量/8g×12包  
●衛生的に排泄物をゼリー状に包み込み、瞬時に消臭。  
スティック包装なので携帯用にも便利。



在

⑧ **ポータブルトイレ用 消臭剤 (粉末タイプ) (DE04)**  
サッと溶ける粉末タイプ



**306502 1,045円**  
税抜950円  
■容量/20袋 ●白色タイプ。



在

**コスト重視の  
スタンダード  
タイプ**



⑨ **ポータブルトイレ用 消臭液**  
水を入れたバケツに入れ、●パナソニック溶かすだけで悪臭を分解



**2139 880円**  
税抜800円  
■容量/400ml(約20回分)  
●青色・無色2種類あります。



在

⑩ **消臭液1Lタイプ**  
お得な大容量タイプの消臭液



**451110 1,815円**  
税抜1,650円  
■容量/1000ml(約50回分)  
●青色・無色2種類あります。



在

⑪ **安寿 ポータブルトイレ用 防臭液 (533-204, 207, 209)**  
イヤな臭いを爽やかな香りに変えるハーモナイズド香料を配合



有色タイプ **2181**  
無色タイプ **2182 1,870円**  
税抜1,700円  
■容量/400ml(約40回分)  
大容量タイプ **4262 5,280円**  
税抜4,800円  
■容量/1800ml(約180回分)  
●24時間効果持続。



在

⑫ **香り・フレッシュ ポータブルトイレ用 消臭液**  
片手で押すだけかんたん計量



本体 **836152 1,430円**  
税抜1,300円

詰替用 **682532 1,870円**  
税抜1,700円

■容量/本体:300ml(約30回分) 詰替用:800ml(約80回分)  
■成分/桶波工キス、非イオン性界面活性剤、有機酸、エタノール、香料  
●消臭効果が24時間持続します。  
●洗浄成分が汚れの付着を防ぎます



在

① SANA-Toiletta  
消臭効果は24時間!  
面倒な軽量いらすのプッシュ式



誰でもカンタン1プッシュ  
1.5L~2Lの水に1プッシュするだけ。  
片手で楽々  
ちゃんと計量  
ちゃんと消臭  
確かな消臭力。抜群の除菌力!  
ニオイの原因を  
元から奪える

665501  
1,078円  
税抜980円

■容量/110ml(100回分)

在

② オドスパット P5-L  
大腸菌・黄色ブドウ球菌  
などを除菌



169116  
2,750円  
税抜2,500円

■容量/400ml  
(約200回分 ※1回あたり2プッシュ)

在

③ ポータブルトイレ用消臭液  
本体/詰替用  
浄化槽や水洗トイレ  
にも使える



本体  
207009  
770円 税抜700円

詰替用  
207010  
682円 税抜620円

■容量/480ml (約24回分) ■容量/450ml (約22~23回分)  
●洗浄成分配合なのでバケツのお手入れが楽です。

在

④ ヘルパータスケ  
良い香りに変える  
ポータブルトイレ  
の防汚消臭液



603513  
877円  
税抜798円

■容量/400ml(35回分)

在

泡でフタ!  
物理的に臭いを  
閉じ込めるので  
効果抜群です

⑤ 介護のお助け  
泡スプレーポータブル  
トイレ専用シューポン



665701  
1,980円  
税抜1,800円

■容量/300ml(約30回分)

在

⑥ 除菌・消臭フォーム  
(泡タイプ)  
大容量タイプで  
最長72時間  
効果持続



467010  
1,815円  
税抜1,650円

■容量/400ml(約80回分)  
●最長72時間有効(ワンスケア使用ドライ時)  
●バケツに水を張った状態では18時間有効(トイレにそのまま流せば)

在

⑦ ポータブルトイレ用  
消臭フォーム (DE05)



307056  
1,430円  
税抜1,300円

■容量/420ml(約80回分)

在

⑧ 安寿 消臭剤  
フォームタイプ  
(533-206)



2183  
1,540円  
税抜1,400円

■容量/280ml(約55回分)

●脱臭器付トイレに最適。

在

⑨ 消臭フォーム  
泡のバリアーで  
消臭&除菌



2184  
1,210円  
税抜1,100円

■容量/280ml(約52回分)

在

⑩ ポータブルトイレ専用  
消臭剤 ブルードット



440001  
100g  
2,420円  
税抜2,200円

200g  
4,180円  
税抜3,800円

■容量/200g(約200回分)・100g(約100回分)  
●わずか1gで完全消臭。  
●効果は12時間以上持続します。  
●漂白効果でバケツの黄ばみがとれます。  
●消化酵素や原因菌の増殖と活性を抑えます。

在

⑪ 汚トイレ美化マット  
使い切りタイプの  
トイレマット



132105  
2,310円  
税抜2,100円

■入数/15枚  
■材質/レーヨン、PET、ラミネート  
●裏面防水加工で汚れが床に抜けない  
●ノンスリップ加工で滑りにくい仕上り  
※床の材質により滑りやすい場合がございますので十分に注意してご使用ください

在

⑫ リーフレッシュ  
消臭マットトイレ

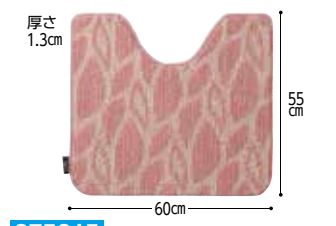

275915  
2,728円  
税抜2,480円

■カラー/ピンク  
■材質/パイル:ポリプロピレン100%  
■最大吸収量/1000ml  
●消臭・抗菌・抗ウイルス加工(基布)  
●裏はすべり止め加工

在

⑬ 床汚れ防止マット 5枚組



499054  
2,618円  
税抜2,380円

■材質/表面:ポリエステル100%  
裏面:アクリル樹脂(カテキン入り)  
●すきまを汚さない切込み付。  
●裏面吸着、アンモニア消臭加工。  
●日本製  
※洗濯はできません(汚れたら取り替えてください)

在

⑭ ポータブルトイレ用  
消臭防水マットR(49006)



426202  
5,500円  
税抜5,000円

■サイズ/70cm×90cm  
■素材/表面:ポリエステル100%  
裏面:ポリエチレン  
●緑茶カテキン配合で気になる臭いをしっかりキャッチ。  
●裏漏れを防いで床を汚しません。  
●洗濯機で丸洗い出来ます。

在

### ①ゼオシーター(ポータブルトイレ用 消臭すべり止めマット)

消臭力・すべり止め効果抜群

- ポータブルトイレ周りの消臭。
- ベッド、洋式トイレの立ち上がりすべり止めマット。
- ゼオライトの消臭効果は活性炭の16倍。
- セシオンで抗菌、赤外線効果。
- 汚れても簡単に洗えて素早く乾燥します。

●シンエイテクノ

洋式トイレマット  
尿漏れと立ち上がりときのすべり止め転倒防止に!

462007 洋式トイレマット 2,475円 税抜2,250円

50cm×70cm×0.3cm 60cm×80cm×0.3cm 85cm×90cm×0.3cm

S 2,475円 税抜2,250円 M 2,805円 税抜2,550円 L 4,180円 税抜3,800円

■材質/発泡EVA、天然ゼオライト、セシオン

### ②消臭・防水シート (スピード消臭タイプ) (VAL51001)

わずか30秒で 80%以上のスピード消臭

●バナソニック

412417 7,480円 税抜6,800円

■材質/表面:綿100% 裏面:ポリウレタンフィルム  
ヘム部:ポリエステル65%、綿35%

●強力な消臭性能で尿臭などをすばやくキャッチ、雑菌の繁殖も抑えます。

●特殊セラミック粒子と金属イオン配合。

### ③安寿 ケスモン消臭・防水マット(536-012)

消臭剤「ケスモン」の力で無臭に

●アロン化成

402371 7,370円 税抜6,700円

■材質/表面:ポリエステル 裏面:ポリエチレン

### ④ティコブ ポータブルトイレ用マット(EXC01)

カテキンによる 消臭効果

●幸和製作所

幅90×100cm

●しっかり吸着。 ●フリーサイズにカット。

307944 4,730円 税抜4,300円

### ⑤マルチマットL

ズレない、モレない、臭わない

●ニシキ

70cm×90cm 4,950円 税抜4,500円

■材質/表:綿、ポリエステル 裏:ポリカーボネートラミネート

### ⑥ブランチ消臭マット

嫌な臭いをスピードキャッチ

●ジャスブランチ

独自の5層構造で 瞬間吸水 瞬間消臭 抗菌・制菌 洗濯して天日干しすれば 消臭力は回復します。

654005 P-1600-AN(70×90cm) 8,360円 税抜7,600円

P-1600-BN(60×63cm) 6,600円 税抜6,000円

P-1600-CN(40×60cm) 4,620円 税抜4,200円

●中性洗剤・手洗い又はネットに入れて洗濯機(弱)で天日干して下さい。

### ⑦おくだけピタッ拭けるポータブルトイレマット

畳の上でも使用でき、表面は抗菌タイプで清潔

●サンコー

85cm 70cm

499268 4,818円 税抜4,380円

■材質/表面:塩化ビニル樹脂 裏面:基布:ポリエステル100% すべり止め:アクリル樹脂(カテキン入り)

●ポータブルトイレまわりの汚れを防ぎます。

●表面はズレにくいすべり止め加工をしています。

●アンモニア消臭加工 ●日本製 ●洗濯はできません

### ⑧ポータブルトイレマット

薄くてズレない(厚さ0.2cm)

●サンコー

70cm (大判) 120cm

499019 2,597円 税抜2,361円 499060 4,510円 税抜4,100円

■材質/表面:ポリエステル100% 裏面:アクリル樹脂(カテキン入り)

●ポータブルトイレ周りの汚れを防ぐ。

●裏面吸着、アンモニア消臭加工。 ●日本製 ●洗濯可(ネット使用)

### ⑨拭けるらくらく便座クッション

おしりにやさしいクッション性のせるだけでピタッと立体フィット

●オカ

約10.5cm 約3.5cm 約38.5cm

ピンク ベージュ アイエロー

509404 2,750円 税抜2,500円

■材質/ポリエチレンフォーム、吸着シート:アクリル樹脂

●日本製 ●洗濯不可

※ポータブルトイレにはご使用いただけません。

### ⑩おしっこ吸いとりパット 15コ入

貼るだけでおしっこ飛散防止

●サンコー

トイレ掃除の要を減らす

638円 税抜580円

499026 1,100円 税抜1,000円

■材質/ポリエステル100%、粘着剤:アクリル系

●貼るだけで便器前方への漏れをガード。

●汚れたら剥がしてポイ。 ●日本製

※トイレには流せません。

### ⑪ズレない〜いベンザシート無地(2組入)

おくだけで取り付け簡単

●サンコー

グリーン

2組入 499012 1,100円 税抜1,000円

■材質/表面:ポリエステル100% 裏面:アクリル樹脂(カテキン入り)

●緑茶カテキン[サンフェノン®]により、優れた消臭効果を発揮。

●厚さ3mmタイプでソフトな座り心地。

●フリーサイズ。洗濯機可(ネット使用)。

●裏面は吸着加工で取り付け取り外しが簡単。 ●日本製

### ⑫消臭ふんわりベンザシート 無地

ふわふわ吸着シート

●サンコー

ブルー

グリーン ピンク アイエロー

499025 1,320円 税抜1,200円

■材質/表面:毛:アクリル100%、地糸:ポリエステル100% 裏面:基布:ポリエステル100%、吸着:アクリル樹脂(カテキン入り)

●緑茶カテキン[サンフェノン®]により、トイレのアンモニア臭を消臭します。洗濯可(ネット使用)。

●アクリル100%の立毛加工でふかふか。

●裏面は吸着加工で取り付け取り外しが簡単。 ●日本製

# おむつ関連商品



**紙オムツ選びのポイント**  
最初にお体の状態と最適な商品タイプを確認しましょう

## 外側のオムツ

トイレやポータブルトイレに行きますか？

はい

いいえ

間に合わないことが多いですか？

いいえ

はい

つかまり立ちなどが出来ますか？

はい

いいえ

介護や介助が必要ですか？

いいえ

はい

介護者にとってのパンツの交換は大変ですか？

いいえ

はい

外出先などで交換しますか？

はい

いいえ

軽失禁

一人で歩ける

介助で歩ける

介助で立てる

介助で起こせる

寝て過ごす



軽失禁用ライナー、  
パッド等

うす型  
パンツタイプ

うす型パンツタイプ  
+  
パンツ用パッド

高吸収パンツタイプ  
+  
パンツ用パッド

開閉型パンツタイプ  
+  
パンツ用パッド

テープ止め  
+  
尿とりパッド

P77-①  
さわやか  
パッド



P79-①  
超うす型  
下着の  
感覚パンツ



P79-④  
長時間  
あんしん  
うす型  
パンツ



P79-⑤  
長時間  
あんしん  
リハビリ  
パンツ



P83-⑥  
へんしん自在  
ピタッチパンツ



P79-⑫  
横モレあんしん  
テープ止め



P77-⑧  
吸水  
さらフィ



P79-②  
うす型軽快  
パンツ



P81-⑧  
うす型  
パンツ  
下着気分



P81-⑨  
厚1枚  
安心パンツ  
長時間  
快適プラス

パッドを嫌がる方、  
介護力が低い  
場合はこちら

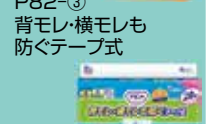

P82-③  
背モレ横モレも  
防ぐテープ式

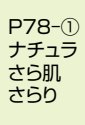

P78-①  
ナチュラ  
さら肌  
さらり

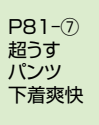

P81-⑦  
超うす  
パンツ  
下着爽快

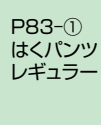

P83-①  
はくパンツ  
レギュラー

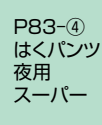

P83-④  
はくパンツ  
夜用  
スーパー

P79-⑥  
パッドなしでも  
長時間安心パンツ

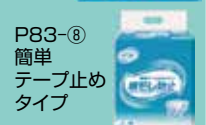

P83-⑧  
簡単  
テープ止め  
タイプ



P78-③  
ボイズ  
肌ケア  
パッド



P83-③  
はくパンツ  
スリム



P85-④  
あんしん  
フィット  
パンツ



P84-③  
長時間  
パンツ  
消臭抗菌  
プラス

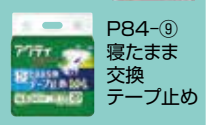

P84-⑨  
寝たまま  
交換  
テープ止め

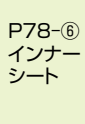

P78-⑥  
インナー  
シート

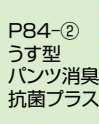

P84-②  
うす型  
パンツ消臭  
抗菌プラス

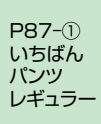

P87-①  
いちばん  
パンツ  
レギュラー

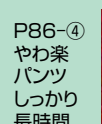

P86-④  
やわ楽  
パンツ  
しっかり  
長時間

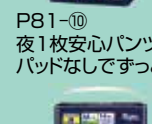

P81-⑩  
夜1枚安心パンツ  
パッドなしですと快適



P85-⑦  
テープ  
タイプ



P78-⑧  
超うす  
安心パッド  
男性用



P85-⑤  
はくだけ  
フィット  
パンツ



P87-⑫  
はくパンツ  
安心快適



P87-②  
いちばん  
パンツ  
スーパー

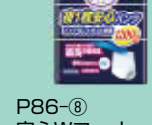

P86-⑧  
安心Wフィット  
高吸収テープ

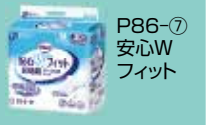

P86-⑦  
安心W  
フィット

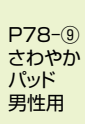

P78-⑨  
さわやか  
男性用

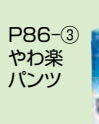

P86-③  
やわ楽  
パンツ

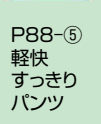

P88-⑥  
軽快  
すっきり  
パンツ



P88-⑨  
前後  
フリー  
パンツ

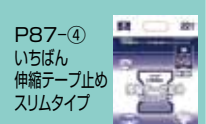

P87-④  
いちばん  
伸縮テープ止め  
スリムタイプ

### ① さわやかパッド

すばやく吸収、モレ安心!



●ユニ・チャーム



申込番号	種別	幅×長さ(cm)	袋入	ケース入	吸収量(cc)	価格( )内税抜
419777	微量用ライト	7.6×17.5	40枚	[5]		701円(638円)/袋
419778	微量用	8.4×19	36枚	[10]		
419315	少量用	8.5×19	32枚	[20]		
419749	快適の中量用	9×23	22枚	[45]		1,067円(970円)/袋
419316	安心の中量用		20枚	[80]		
419779	多い時でも快適用	18枚	[100]			
419317	多い時でも安心用	13×29	16枚	[120]		
419318	長時間・夜でも安心用	14枚	[170]			
419329	特に多い時でも1枚で安心用	13×34	12枚	[220]		1,067円(970円)/袋
419347	特に多い時でも長時間安心用		10枚	[270]		

●なみなみシートで水分をすばやく引き込むから、表面はいつもサラサラ。



### ② ライフリーさわやかパッド

敏感肌にやさしい  
吸水後もさらさら、  
ふわふわ感が長続き



●ユニ・チャーム



419802

701円/袋  
税抜638円/袋

種別	幅×長さ(cm)	袋入	ケース入	吸収量(cc)
微量用	8.7×19	34枚	24袋	[10]
少量用		30枚		[20]
快適の中量用	9.8×23	20枚	27袋	[45]



### ③ さわやかパッドスリム

厚さが気にならない  
スリムタイプ



●ユニ・チャーム



多い時でも安心用 419330  
長時間・夜でも安心用 419331

1,067円/袋  
税抜970円/袋

種別	幅×長さ(cm)	袋入	ケース入	吸収量(cc)
多い時	9×29	14枚	24袋	[120]
長時間		12枚		[170]



### ④ いつもの下着で安心パッド

紙パンツをすすめる前に。  
いつもの下着でモレ安心



●ユニ・チャーム



419828  
1,078円/袋  
税抜980円/袋

種別	幅×長さ(cm)	袋入	ケース入	吸収量(cc)
100cc	13×29	22枚	12袋	[100]
200cc		18枚		[200]



### ⑤ その瞬間も安心

突然一気に出る  
尿モレの瞬間も安心



●ユニ・チャーム



419343  
1,255円/袋  
税抜1,141円/袋

幅×長さ(cm)	袋入	ケース入	吸収量(cc)
13×34	12枚	12袋	[300]



### ⑥ チャームナップ

スリムなつけ心地のまま、  
余裕の吸収力をプラス



●ユニ・チャーム



419800  
583円/袋  
税抜530円/袋

種別	長さ(cm)	袋入	ケース入	吸収量(cc)
安心の少量用	23	26枚	27袋	[25]
安心の中量用		16枚	24袋	[60]



### ⑦ チャームナップふんわり肌

低刺激で敏感肌に  
やさしい肌触り



●ユニ・チャーム



●消臭するポリマー配合で、ニオイを閉じ込めます。

419362

種別	長さ(cm)	袋入	ケース入	吸収量(cc)	価格( )内税抜
無香料	17.5	34枚	36袋	[3]	346円(315円)/袋
無香料少量用	19	30枚	24袋	[15]	682円(620円)/袋
無香料中量用	23	16枚	27袋	[50]	



### ⑧ チャームナップ 吸水さらフィナプキンサイズ

ナプキンサイズで、  
水分・ニオイをしっかり吸収



●ユニ・チャーム



申込番号	種別	長さ(cm)	袋入	ケース入	吸収量(cc)	価格( )内税抜
419787	微量用	17.5	36枚	36袋	[5]	346円(315円)/袋
419321	微量用消臭タイプ		32枚			363円(330円)/袋
419323	少量用	19	18枚	24袋	[15]	
419326	中量用	23	10枚	36袋	[50]	891円(810円)/袋
419327	長時間快適用		16枚		[70]	
419328	多くても安心用		14枚	24袋	[100]	
	長時間安心用	29	12枚		[150]	



### ⑨ リフレ 超うす安心パッド

素肌と同じ「弱酸性」の  
表面シート採用



●リブドゥコーポレーション



1,078円/袋  
税抜980円/袋

●超薄のナプキンタイプ。  
●トリプル消臭(脱臭シート・銀イオン・消臭ポリマー)

申込番号	種別	幅×長さ(cm)	袋入	ケース入	吸収量(cc)
801038	25cc	8.5×19	36枚	18袋	[25]
801164	50cc		24枚		[50]
801131	80cc		22枚		[80]
801040	120cc	9.5×23	20枚		[120]
801175	130cc羽つき		18枚		[130]
801041	170cc	13.0×29	16枚	24袋	[170]
801175	180cc羽つき		14枚		[180]
801088	200cc		14枚		[200]
801175	210cc羽つき		12枚		[210]
801094	230cc		12枚		[230]
801119	300cc		10枚		[300]



### ⑩ ナチュラ 夜つけて朝あんしん吸水パッド

表面に水分を残さず、さらとした肌ざわり



●大王製紙

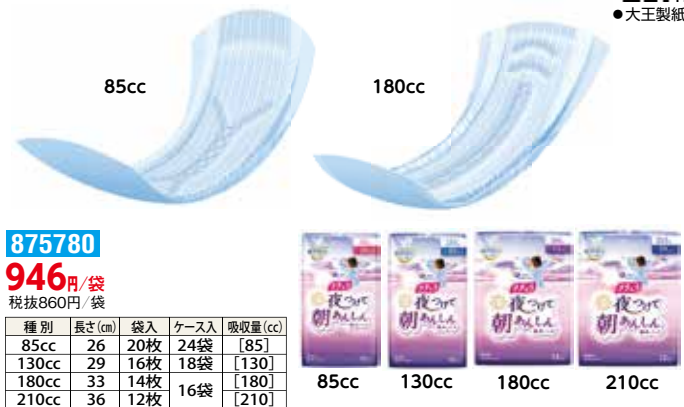

875780

946円/袋  
税抜860円/袋

種別	長さ(cm)	袋入	ケース入	吸収量(cc)
85cc	26	20枚	24袋	[85]
130cc	29	16枚	18袋	[130]
180cc	33	14枚	16袋	[180]
210cc	36	12枚	12袋	[210]



### ① ナチュラさら肌さらり よれスッカリ吸水ナプキン

表面に水分を残さず、さらとした肌ざわり

●大玉製紙



50cc



30cc 50cc

種別	長さ(cm)	袋入	ケース入	吸収量(cc)	価格( )内税抜
30cc	20.5	24枚	24袋	[30]	445円(405円)/袋
50cc	24	20枚	[50]	660円(600円)/袋	

875733

在

### ② ポイズ肌ケアパッド 超スリム&コンパクト

手のひらサイズの個包装で、持ち歩きにぴったり!

●日本製紙クレシア



955752

1,243円/袋 税抜1,130円/袋

安心の中量用 長時間も安心用

種別	長さ(cm)	袋入	ケース入	吸収量(cc)
中量用	24	24枚	[55]	[80]
安心の中量用	23	22枚	[80]	[120]
多い時も安心用	18	16枚	[170]	[220]
長時間・夜も安心用	27	16枚	[170]	[220]
特に多い長時間・夜も安心用	30	14枚	[220]	

在

### ③ ポイズ肌ケアパッド しっかり安心感のあるパッドタイプ

●超強カシート「セルロースナノファイバーシート」を採用。  
 「肌ケアアクティ」で世界初の採用になった新素材。  
 「尿・汗・体臭」などのニオイの元を強力消臭。)

●日本製紙クレシア



955634

797円/袋 税抜725円/袋

1,243円/袋 税抜1,130円/袋

種別	長さ(cm)	袋入	ケース入	吸収量(cc)	価格
少量用		30枚		[25]	797円/袋 税抜725円/袋
軽快ライト	23	28枚	12袋	[55]	
ライト		26枚		[80]	
レギュラー	27	20枚		[120]	
スーパー	30	16枚		[170]	
安心スーパー	30	14枚	9袋	[220]	
超吸収ワイド女性用	35	12枚		[300]	

在

### ④ ポイズさらさら素肌吸水ナプキン

気軽に使えるパンティライナー

●日本製紙クレシア



微量用・少量用

955402

528円/袋 税抜480円/袋

●セルロースナノファイバー採用。

種別	長さ(cm)	袋入	ケース入	吸収量(cc)
微量用	17.5	30枚	18袋	[10]
少量用	19	26枚	[20]	
安心の少量用(ギャザーなし)	23	22枚	12袋	[40]
安心の少量用(ギャザーあり)				

在

### ⑤ ポイズさらさら素肌 Happinessin吸水ナプキン

フィーリングフレグランス

●日本製紙クレシア

効果で気になるニオイを つつみこむ



955734

495円/袋 税抜450円/袋

快適の少量用

●セルロースナノファイバー採用。

種別	長さ(cm)	袋入	ケース入	吸収量(cc)
快適の微量用	21.5	14枚	24袋	[15]
快適の少量用	25	12枚	[30]	

在

### ⑥ インナーシート

アウトターに響かない超うすポリマーシート

●王子ネピア



インナーシート 30

インナーシート 60

インナーシート 120

インナーシート 180

申込番号	種別	長さ(cm)	袋入	ケース入	吸収量(cc)	価格( )内税抜
873031	インナーシート30	8.5×19	20枚	18袋	[30]	781円(710円)/袋
873032	インナーシート60	9.5×23	[60]			1,051円(956円)/袋
873033	インナーシート120	13×29	16枚	10袋	[120]	
873086	インナーシート180		10枚	24袋	[180]	781円(710円)/袋

在

### ⑦ フリーネ ふんわりやわらかパッド

通気性シートでお肌にやさしい

●オー衛材



50cc 120cc

814032

50cc 80cc 120cc 170cc

種別	幅×長さ(cm)	袋入	ケース入	吸収量(cc)	価格( )内税抜
ふんわりやわらかパッド50	10×23.5	30枚	8袋	[50]	990円
ふんわりやわらかパッド80		28枚	2枚	[80]	
ふんわりやわらかパッド120	11×29	26枚	2枚	[120]	900円/袋
ふんわりやわらかパッド170		22枚		[170]	

在

### ⑧ リフレ 超うす安心パッド 男性用

驚きのうすさ、抜群のつけ心地

●リブドックコーポレーション



20cc 80cc 200cc

801172 1,076円/袋 税抜979円/袋

種別	幅×長さ(cm)	袋入	ケース入	吸収量(cc)
20cc	9.5×23	22枚	24袋	[20]
80cc		18枚		[80]
200cc	13×29	14枚		[200]

在

### ⑨ さわやかパッド男性用

ズボンにしみない目立たない男性専用のケアパッド

●ユニチャーム



微量用 少量用 快適の中量用 中量用 多い時でも安心

419748 419352 419786 419353 419363

819354 819760

特に多い時も安心 一気に出る時も安心

申込番号	種別	長さ(cm)	袋入	ケース入	吸収量(cc)	価格( )内税抜
419748	微量用		16枚		[10]	649円(590円)/袋
419352	少量用		26枚		[20]	
419786	快適の中量用		20枚		[45]	
419353	中量用	26	18枚	24袋	[80]	1,023円(930円)/袋
419363	多い時でも安心		16枚		[120]	
419354	特に多い時も安心		14枚		[200]	
419760	一気に出る時も安心		12枚		[250]	

在

### ⑩ ポイズメンズシート

やわらか表面シートで快適なつけ心地

●日本製紙クレシア



微量用

955690

467円/箱 税抜425円/箱

微量用 少量用

サイズ	幅×長さ(cm)	袋入	ケース入	吸収量(cc)
微量用	12.5×19	12枚	24箱	[5]
少量用		11枚		[20]

在

### ⑪ ポイズメンズパッド 薄型ワイド

目立たず薄いの安心の吸収力

●日本製紙クレシア



中量用

955691

1,243円/袋 税抜1,130円/袋

●セルロースナノファイバー採用

サイズ	幅×長さ(cm)	袋入	ケース入	吸収量(cc)
中量用	15.5×25	18枚	12袋	[80]
安心の中量用		16枚		[120]

在

### ⑫ ポイズメンズパッド

ブリーフやボクサーパンツに装着するタイプ

●日本製紙クレシア

リニューアル



安心吸収タイプ

955629

1,243円/袋 税抜1,130円/袋

安心吸収 超吸収タイプ

種別	幅×長さ(cm)	袋入	ケース入	吸収量(cc)
安心吸収タイプ	15×30	14枚	9袋	[200]
超吸収タイプ	16×35	12枚		[300]

在

### ⑬ すっきりスタイルパンツ

ヒップラインきれいで凹凸の無いシルエットを実現!

●ユニチャーム



ピンク ブルー

419795

2,656円/袋 税抜2,415円/袋

サイズ	ウエストサイズ(cm)	袋入	ケース入	吸収量(cc)
M	60~85	20枚	3袋	[300]
L	75~100	18枚		

在



ユニ・チャーム

① 超うす型下着の 感覚パンツ  
初めての方にも安心な 下着のような紙パンツ



2回 419364  
4回 419852 2,840円/袋  
税抜2,582円/袋

種別	ウエストサイズ(cm)	袋入	ケース入	吸収量(cc)
2回M	60~85	24枚	3袋	[300]
2回L	75~100	22枚		[300]
4回M	60~85	22枚		[600]
4回L	75~100	20枚		[600]

在

② うす型軽快パンツ  
下着のような快適な はき心地



2回 419303 2,431円/袋  
税抜2,210円/袋

種別	ウエストサイズ(cm)	袋入	ケース入	吸収量(cc)
S	50~70	24枚	4袋	[300]
M	60~85	22枚		[300]
L	75~100	20枚		[300]
LL	90~125	18枚		[300]

在

③ 歩くのらくらく うす型パンツ  
骨盤サポートフィットで 足腰の動きがラクに



2回 419834  
4回 419835 2,656円/袋  
税抜2,415円/袋

種別	ウエストサイズ(cm)	袋入	ケース入	吸収量(cc)
2回M	65~85	20枚	3袋	[300]
2回L	80~100	18枚		[300]
4回M	65~85	18枚		[600]
4回L	80~100	16枚		[600]

在

④ 長時間あんしん うす型パンツ  
うす型でも長時間安心



419302 2,431円/袋  
税抜2,210円/袋

種別	ウエストサイズ(cm)	袋入	ケース入	吸収量(cc)
S	50~70	22枚	4袋	[600]
M	60~85	20枚		[600]
L	75~100	18枚		[600]
LL	90~125	16枚		[600]

在

⑤ 長時間あんしん リハビリパンツ  
上げ下げしやすい 排泄リハビリ向き



419301 2,431円/袋  
税抜2,210円/袋

種別	ウエストサイズ(cm)	袋入	ケース入	吸収量(cc)
S	50~70	18枚	4袋	[750]
M	60~85	16枚		[750]
L	75~100	14枚		[750]
LL	90~125	12枚		[750]

在

⑥ パッドなしでも 長時間安心パンツ  
認知症高齢者の特性を 考慮したパンツ



419333 2,923円/袋  
税抜2,658円/袋

種別	ウエストサイズ(cm)	袋入	ケース入	吸収量(cc)
M	60~85	14枚	4袋	[1000]
L	75~100	12枚		[1000]

在

⑦ スズれずに安心紙パンツ専用 尿とりパッドコンパクト  
超うすパンツにも きれいに収まる履き心地!



419801 690円/袋  
税抜628円/袋

種別	幅×長さ(cm)	袋入	ケース入	吸収量(cc)
13×34	20枚	12袋	[300]	

在

⑧ スズれずに安心うす型 紙パンツ専用尿とりパッド  
うすさ1/2で パンツ1枚感覚の 紙パンツ用パッド



2回吸収 419757 1,599円/袋  
税抜1,454円/袋  
4回吸収 419827 2,148円/袋  
税抜1,953円/袋

種別	幅×長さ(cm)	袋入	ケース入	吸収量(cc)
2回吸収	16×45.5	34枚	4袋	[300]
4回吸収	18×51	28枚	3袋	[600]

在

⑨ スズれずに安心 紙パンツ専用尿とりパッド  
パンツの中でパッドと 広がり、ピタッと くっつく



昼用 419305  
長時間用 419336 1,598円/袋  
税抜1,453円/袋

種別	幅×長さ(cm)	袋入	ケース入	吸収量(cc)
昼用	16×45.5	36枚	4袋	[300]
長時間用	16×45.5	20枚	4袋	[450]

在

⑩ スズれずに安心紙パンツ 専用尿とりパッド  
広げる手間が からない 二つ折り形状



夜用 419454  
夜用スーパー 419455 1,598円/袋  
税抜1,453円/袋

種別	幅×長さ(cm)	袋入	ケース入	吸収量(cc)
夜用	18×51	20枚	4袋	[600]
夜用スーパー	18×51	16枚	4袋	[750]

在

⑪ スズれずに安心紙パンツ 専用尿とりパッド  
ライフリー紙パンツ用 パッド史上最長 57cmサイズ



6回吸収 419810  
8回吸収 419811 2,148円/袋  
税抜1,953円/袋

種別	幅×長さ(cm)	袋入	ケース入	吸収量(cc)
6回吸収	18×57	20枚	3袋	[900]
8回吸収	18×57	16枚	3袋	[1200]

在

⑫ 横モレあんしんテープ止め  
超立体3重ギャザーが 横モレを防止



419306 3,036円/袋  
税抜2,760円/袋

種別	ヒップサイズ(cm)	袋入	ケース入	吸収量(cc)
S	56~90	22枚	4袋	[600]
M	67~106	20枚		[600]
L	81~128	17枚		[600]
LL	81~141	15枚		[600]

在

⑬ のびーるフィットうす型軽快 テープ止め  
ゴムが入って伸縮する テープが体になじんで フィット



419453 3,036円/袋  
税抜2,760円/袋

種別	ヒップサイズ(cm)	袋入	ケース入	吸収量(cc)
S-M	56~106	22枚	4袋	[300]
L	81~128	20枚		[300]

在

⑭ お肌あんしん 尿とりパッド  
お肌をドライに保つから 肌カブレしにくい!



882205 1,277円/袋  
税抜1,161円/袋

種別	幅×長さ(cm)	袋入	ケース入	吸収量(cc)
昼用スーパー	28×49	30枚	3袋	[450]

在

⑮ 長時間あんしん尿とりパッド  
昼の交換回数を減らせる 長時間用パッド



24枚 419339 1,430円/袋  
税抜1,300円/袋  
42枚 419452 2,343円/袋  
税抜2,130円/袋

種別	幅×長さ(cm)	袋入	ケース入	吸収量(cc)
昼用スーパー	28×55	24枚	5袋	[600]
夜用スーパー	28×55	42枚	3袋	[600]

在



① 長時間あんしん尿とりパッド 屋用超スーパー  
おむつ内部の湿気を外に逃がすので、ムレずに安心

●ユニ・チャーム



約5回分

419756  
**2,343**円/袋  
税抜2,130円/袋

種別	幅×長さ(cm)	袋入	ケース入	吸収量(cc)
屋用超スーパー	28×55	36枚	3袋	[750]

在

② 一晩中あんしん尿とりパッド  
尿量の多い方でも朝まで安心

●ユニ・チャーム



夜用 約4回分

419851

夜用スーパー 約6回分

419312 **2,343**円/袋  
税抜2,130円/袋

種別	幅×長さ(cm)	袋入	ケース入	吸収量(cc)
夜用	28×55	42枚	3袋	[600]
夜用スーパー	28×60	24枚	5袋	[900]

在

③ 一晩中あんしん尿とりパッド  
1枚で朝まで安心の尿とりパッド

●ユニ・チャーム



スーパープラス 約8回分  
超スーパー 約10回分

スーパープラス 419790

超スーパー 419747 **2,343**円/袋  
税抜2,130円/袋

種別	幅×長さ(cm)	袋入	ケース入	吸収量(cc)
スーパープラス	28×60	22枚	5袋	[1200]
超スーパー	28×60	18枚	4袋	[1500]

在

④ 一晩中お肌あんしん尿とりパッド  
お肌もドライに保つので、肌がカブレにくい

●ユニ・チャーム



夜用 約4回分

419450

夜用スーパー 約6回分

419451 **2,355**円/袋  
税抜2,141円/袋

種別	幅×長さ(cm)	袋入	ケース入	吸収量(cc)
夜用	28×55	33枚	3袋	[600]
夜用スーパー	28×60	22枚	5袋	[900]

在

⑤ 尿とりパッド スーパー男女共用  
キープ&キャッチ 2層の吸収体

●ユニ・チャーム



約3回分

スーパー 419310 **1,684**円/袋  
税抜1,531円/袋

種別	幅×長さ(cm)	袋入	ケース入	吸収量(cc)
スーパー	21×49	39枚	4袋	[450]

在

⑥ うす型快適パンツ レギュラー  
スリムなのにもれ安心

●ユニ・チャーム

**NEW**



約1回分

882285

M **2,783**円/袋  
税抜2,530円/袋

L **2,849**円/袋  
税抜2,590円/袋

種別	ウエストサイズ(cm)	袋入	ケース入	吸収量(cc)
M	60~85	28枚	4袋	[150]
L	75~105	26枚	4袋	[150]

在

⑦ リハビリパンツ レギュラー  
はきやすさに加え、はき心地がさらに進化

●ユニ・チャーム



約2回分

882282

S **2,836**円/袋  
税抜2,579円/袋

M **2,873**円/袋  
税抜2,612円/袋

L **2,917**円/袋  
税抜2,652円/袋

LL **2,972**円/袋  
税抜2,702円/袋

種別	ウエストサイズ(cm)	袋入	ケース入	吸収量(cc)
S	50~70	28枚	4袋	[300]
M	60~85	26枚	4袋	[300]
L	75~100	24枚	4袋	[300]
LL	90~125	22枚	4袋	[300]

在

⑧ リハビリパンツ スーパー  
長時間ムレずに安心

●ユニ・チャーム



約5回分

882102 **3,124**円/袋  
税抜2,840円/袋

種別	ウエストサイズ(cm)	袋入	ケース入	吸収量(cc)
S	50~70	22枚	4袋	[750]
M	60~85	20枚	4袋	[750]
L	75~100	18枚	4袋	[750]
LL	90~125	16枚	4袋	[750]

在

⑨ 尿とりパッドなしでも長時間安心パンツ  
長時間のパンツ単体使用に最適です

●ユニ・チャーム

**NEW**



約7回分

882304

M **3,245**円/袋  
税抜2,950円/袋

L **3,311**円/袋  
税抜3,010円/袋

種別	ウエストサイズ(cm)	袋入	ケース入	吸収量(cc)
M	60~85	16枚	4袋	[1000]
L	75~105	14枚	4袋	[1000]

在

⑩ かんたん装着パッド レギュラー・スーパー  
前後のワンタッチで装着かんたん

●ユニ・チャーム



レギュラー 約2回分

882283 **1,901**円/袋  
税抜1,729円/袋

スーパー 約3回分

882105 **1,782**円/袋  
税抜1,620円/袋

種別	幅×長さ(cm)	袋入	ケース入	吸収量(cc)
レギュラー	16×45.5	54枚	3袋	[300]
スーパー	16×45.5	28枚	4袋	[450]

在

⑪ のび～るフィットテープ止め  
どんな体型にもぴったリフィットであてやすい

●ユニ・チャーム



約2回分

882271

S **3,179**円/袋  
税抜2,890円/袋

M **3,509**円/袋  
税抜3,190円/袋

L **4,114**円/袋  
税抜3,740円/袋

種別	ヒップサイズ(cm)	袋入	ケース入	吸収量(cc)
S	56~95	25枚	4袋	[300]
M	63~110	25枚	4袋	[300]
L	71~128	25枚	4袋	[300]

在

⑫ 横モレ安心テープ止め  
足ぐりからモれる軟便をしっかりとキャッチ

●ユニ・チャーム



約4回分

882259

S **3,025**円/袋  
税抜2,750円/袋

M **3,190**円/袋  
税抜2,900円/袋

L **3,256**円/袋  
税抜2,960円/袋

LL **3,674**円/袋  
税抜3,340円/袋

種別	ヒップサイズ(cm)	袋入	ケース入	吸収量(cc)
S	56~90	24枚	4袋	[600]
M	67~106	23枚	4袋	[600]
L	81~128	20枚	4袋	[750]
LL	71~128	20枚	4袋	[750]

在

⑬ 快適さらさらカバータイプ  
「やわらか通気ターゲットテープ」で肌に優しい

●ユニ・チャーム



約1回分

882136

S-M **2,629**円/袋  
税抜2,390円/袋

L **3,091**円/袋  
税抜2,810円/袋

種別	ヒップサイズ(cm)	袋入	ケース入	吸収量(cc)
S-M	56~106	22枚	4袋	[150]
L	81~128	22枚	4袋	[180]

在

⑭ 外モレ安心パッド 男女兼用  
後ろも前もワイド形状で安心

●ユニ・チャーム



約4回分

882117 **2,200**円/袋  
税抜2,000円/袋

幅×長さ(cm)	袋入	ケース入	吸収量(cc)
28×49	45枚	4袋	[600]

在

⑮ 外モレ安心さらさらパッド  
後ろも前もワイド形状で安心

●ユニ・チャーム



約4回分

882296 **2,497**円/袋  
税抜2,270円/袋

幅×長さ(cm)	袋入	ケース入	吸収量(cc)
28×49	48枚	4袋	[600]

在

⑯ 長時間安心さらさらパッド  
体圧がかかった状態でもスピード吸収

●ユニ・チャーム



約4回分

882297 **2,530**円/袋  
税抜2,300円/袋

幅×長さ(cm)	袋入	ケース入	吸収量(cc)
28×55	48枚	3袋	[650]

在

①長時間安心さらさらパッド  
プレミアム  
なみなみシートで  
驚きのスピード吸収  
●ユニ・チャーム



約4回分

882298  
2,970円/袋  
税抜2,700円/袋

幅×長さ(cm)	袋入	ケース入	吸収量(cc)
28×55	48枚	3袋	[600]

在

②長時間安心  
さらさらパッド  
Skin Condition  
●ユニ・チャーム



約4回分

882272  
3,641円/袋  
税抜3,310円/袋

幅×長さ(cm)	袋入	ケース入	吸収量(cc)
28×55	48枚	3袋	[600]

在

③一晩中安心さらさらパッド Skin Condition  
吸収・消臭機能を強化! 肌への摩擦・ズレを低減する  
長時間・夜用パッド  
●ユニ・チャーム



882273  
スーパー 約5回分 3,850円/袋  
税抜3,500円/袋

ウルトラ 約7回分 4,730円/袋  
税抜4,300円/袋

エクストラ 約10回分 4,510円/袋  
税抜4,100円/袋

種別	幅×長さ(cm)	袋入	ケース入	吸収量(cc)
スーパー	28×60	45枚	3袋	[800]
ウルトラ		42枚		[1000]
エクストラ		36枚		[1500]

●高齢者尿臭に含まれる  
便臭ニオイ成分をスピード吸着

在

④一晩中安心 さらさらパッド  
なみなみシートで瞬時に吸収  
●ユニ・チャーム



882299  
スーパー 約5回分 2,959円/袋  
税抜2,690円/袋

882300  
ウルトラ 約6回分 3,608円/袋  
税抜3,280円/袋

882301  
エクストラ 約7回分 4,444円/袋  
税抜4,040円/袋

種別	幅×長さ(cm)	袋入	ケース入	吸収量(cc)
スーパー	28×60	45枚	3袋	[700]
ウルトラ		42枚		[900]
エクストラ		39枚		[1100]

在

⑤尿とりパッド男女共用  
2層吸収体でしっかり吸収  
包み込むから  
モレずに安心  
●ユニ・チャーム



レギュラー 約2回分 882121 1,320円/袋  
税抜1,200円/袋

スーパー 約3回分 882284 1,438円/袋  
税抜1,308円/袋

種別	幅×長さ(cm)	袋入	ケース入	吸収量(cc)
レギュラー	21×49	48枚	6袋	[300]
スーパー		36枚		[450]

在

⑥パワーガード  
高さ4cmの  
ウルトラ立体ギャザー  
●ユニ・チャーム



レギュラー 約2回分 882121 1,320円/袋  
税抜1,200円/袋

ウルトラ 約5回分 882115 2,035円/袋  
税抜1,850円/袋

エクストラ 約7回分 882116 2,321円/袋  
税抜2,110円/袋

種別	幅×長さ(cm)	袋入	ケース入	吸収量(cc)
ウルトラ	22×60	21枚	4袋	[750]
エクストラ		18枚		[1000]

在

アテント  
Attento  
大王製紙



⑦超うすパンツ  
下着爽快  
プレミアム伸びワザ素材で  
目立たずフィット  
●大王製紙



約2回分 シンプルホワイト 875752

約2回分 エlegantピンクベージュ 875758

2,343円/袋 税抜2,130円/袋

種別	ヒップサイズ(cm)	袋入	ケース入	吸収量(cc)
M	60~95	24枚	3袋	530[300]
L	80~125	22枚		

在

⑧うす型パンツ  
下着気分  
おながまわりがやわらかく、  
快適なほき心地  
●大王製紙



約2回分 シンプルホワイト 875759

約2回分 エlegantピンクベージュ 875755

2,343円/袋 税抜2,130円/袋

種別	ヒップサイズ(cm)	袋入	ケース入	吸収量(cc)
M	60~95	24枚	3袋	710[300]
L	80~125	22枚		

在

⑨屋1枚安心パンツ  
長時間快適プラス  
仰向け寝でも背中からの  
モレを軽減  
●大王製紙



約5回分

男女共用 875717

女性用 875718

2,442円/袋 税抜2,220円/袋

種別	ヒップサイズ(cm)	袋入	ケース入	吸収量(cc)
男女共用	M 60~95	16枚	3袋	1160[750]
	L 80~125	14枚		
女性用	M 60~95	16枚		
	L 80~125	14枚		

在

⑩夜1枚安心パンツ パッドなしで  
ずっと快適 男女共用  
安心の8回吸収  
●大王製紙



約8回分

875663  
2,475円/袋  
税抜2,250円/袋

種別	ウエストサイズ(cm)	袋入	ケース入	吸収量(cc)
M-L	60~95	14枚	3袋	1690[1200]
L-LL	80~125	12枚		

在

⑪Rケアうす型 さらさらパンツ  
脚まわりすっきり形状では  
かせやすいはきやすい・  
動きやすい  
●大王製紙



約2回分

875121  
S 2,761円/袋  
税抜2,510円/袋

M-LL 3,014円/袋  
税抜2,740円/袋

種別	ウエストサイズ(cm)	袋入	ケース入	吸収量(cc)
S	52~75	22枚	3袋	460[300]
M-L	60~95	24枚		
L-LL	80~125	20枚		

在

⑫Rケアうす型  
スーパーフィットパンツ  
脚まわりのスキマを  
ガードする一分丈形状  
●大王製紙



約2回分

875760  
2,879円/袋  
税抜2,618円/袋

種別	ウエストサイズ(cm)	袋入	ケース入	吸収量(cc)
男女共用	M-L 60~95	22枚	3袋	560[400]
	L-LL 80~125	20枚		

在

⑬紙パンツ用  
すっきりパッド  
吸収体すっきり形状で  
ぴったりフィット  
●大王製紙



約2回分

875648  
1,848円/袋  
税抜1,680円/袋

種別	幅×長さ(cm)	袋入	ケース入	吸収量(cc)
2回吸収	12.5×45	48枚	3袋	555[300]

在

### ①紙パンツ用 夜1枚安心パッド

吸収体すっきり形状で ぴったりフィット

●大王製紙

リニューアル



約4回分 875649

約6回分 875650

1,848円/袋 税抜1,680円/袋

種別	幅×長さ(cm)	袋入	ケース入	吸収量(cc)
4回吸収	14.5×52	28枚	8袋	950[600]
6回吸収	14.5×63	18枚	6袋	1610[900]

※2024年5月より紙パンツ用さらさらパッド通気性プラス! から順次切り替えとなります。

### ②Rケアスーパーフィットテープ

体の動きにあわせて伸縮する 「からだにぴったりテープ」

●大王製紙



●「からだにぴったりテープ」が伸縮するので、寝ているときも、座ったときも体にしっかりフィット。

875122

S 約4回分 M 約5回分 L 約5回分

3,960円/袋 3,630円/袋 3,808円/袋 税抜3,600円/袋 税抜3,300円/袋 税抜3,462円/袋

種別	ヒップサイズ(cm)	袋入	ケース入	吸収量(cc)
S	57~75	24枚	3袋	920[560]
M	65~95	22枚	3袋	1170[680]
L	80~125	20枚	3袋	1240[700]

### ③背モレ・横モレも防ぐテープ式

背モレ・横モレをしっかり防止

●大王製紙



S 約4回分 M/L/LL 約5回分

875761

4,532円/袋 税抜4,120円/袋

種別	ヒップサイズ(cm)	袋入	ケース入	吸収量(cc)
S	50~75	34枚	2袋	1120[600]
M	70~95	28枚	2袋	1330[750]
L	90~125	24枚	2袋	1720[750]
LL	90~144	20枚	2袋	1720[750]

### ④テープ止めタイプ

背中からモレを防ぐ 「背中モレ防止ギャザー」

●大王製紙



約4回分

875106

2,640円/袋 税抜2,400円/袋

種別	ヒップサイズ(cm)	袋入	ケース入	吸収量(cc)
M	65~100	20枚	4袋	970[580]
L	80~125	17枚	4袋	1140[600]

### ⑤両面吸収すきまにぴったりシート

折ったり、丸めたり スキマをうめてモレ防止

●大王製紙



約3回分

875108

1,243円/袋 税抜1,130円/袋

幅×長さ(cm)	袋入	ケース入	吸収量(cc)
19×36	45枚	8袋	630[450]

### ⑥ふだんの下着に使えるパッド

5点ズレ止めテープで動いてもズレにくい

●大王製紙



約2回分

875764

990円/袋 税抜900円/袋

幅×長さ(cm)	袋入	ケース入	吸収量(cc)
13.5×45	24枚	8袋	300

### ⑦夜1枚安心パッド

1枚で一晩中モレ安心! お肌ふわさらシートで逆戻りを防止

●大王製紙



4回分 10回分

約4回分 約6回分 約10回分 約12回分

2,189円/袋 税抜1,990円/袋

申込番号	種別	幅×長さ(cm)	袋入	ケース入	吸収量(cc)
875753	ムレを防いで長時間吸収(4回吸収)	28×49	39枚	6袋	910[600]
875754	ムレを防いで朝までぐっすり(6回吸収)	30×63	22枚	3袋	1510[900]
875756	特に多い方でも朝までぐっすり(10回吸収)	32×63	16枚	4袋	2430[1500]
875757	たっぷり12回吸収で朝まで超安心		14枚		2700[1800]

### ⑧昼安心通気パッド

こまめに交換される方も お肌快適

●大王製紙



多いタイプ ワイドロング

ふつうタイプ 多いタイプワイドロング 特に多いタイプ

875585 875585 875579

約3回分 約3回分 約4回分

2,002円/袋 2,079円/袋 2,420円/袋 税抜1,820円/袋 税抜1,890円/袋 税抜2,200円/袋

種別	幅×長さ(cm)	袋入	ケース入	吸収量(cc)
ふつうタイプ	28×49	51枚	6袋	740[400]
多いタイプワイドロング	30×56	42枚	4袋	800[500]
特に多いタイプ	28×49	45枚	6袋	910[600]

### ⑨Sケア長時間安心パッド

逆戻りを防ぎ、お肌さらさら

●大王製紙



ワイドタイプ ダブルブロックタイプ

ワイドタイプ ダブルブロックタイプ

875112 875120

約4回分 約4回分

2,016円/袋 2,893円/袋 税抜1,833円/袋 税抜2,630円/袋

種別	幅×長さ(cm)	袋入	ケース入	吸収量(cc)
ワイドタイプ	30×56	36枚	4袋	1040[600]
ダブルブロックタイプ		3袋		

### ⑩Sケア夜1枚安心パッド

おしりをすっぽり包み込む超大型吸収体

●大王製紙



ふつうタイプ 多いタイプ 特に多いタイプ

ふつうタイプ 多いタイプ 特に多いタイプ

875763

約5回分 約6回分 約8回分

1,978円/袋 2,508円/袋 2,332円/袋 税抜1,799円/袋 税抜2,280円/袋 税抜2,120円/袋

種別	幅×長さ(cm)	袋入	ケース入	吸収量(cc)
ふつうタイプ	30×63	30枚	4袋	1150[750]
多いタイプ		3袋	1580[900]	
特に多いタイプ		20枚	4袋	1930[1200]

●尿を素早く効率吸収してモレ防止。  
●肌刺激を低減した表面シート。

### ⑪Sケア夜1枚安心パッド

スピード吸収スリットでモレ防止

●大王製紙



約10回分 約12回分

10回吸収 12回吸収

875775 875782

2,101円/袋 税抜1,910円/袋

種別	幅×長さ(cm)	袋入	ケース入	吸収量(cc)
10回吸収	32×63	16枚	4袋	2430[1500]
12回吸収		14枚		2700[1800]

### ⑫Sケア軟便安心パッド

尿も軟便もしっかり吸収でおしり快適

●大王製紙



約5回分

875115

2,772円/袋 税抜2,520円/袋

幅×長さ(cm)	袋入	ケース入	吸収量(cc)
30×56	20枚	4袋	軟便吸収 200g 尿吸収 750cc

### ⑬グーンスーパーBIG

足回りからのすきまモレを防ぐスーパーBIGシリーズ

●大王製紙



グーンスーパーBIGパンツ グーンスーパーBIGテープ グーンスーパーBIG安心吸収パッド

875523 875019 875522

2,008円/袋 2,681円/袋 990円/袋 税抜1,826円/袋 税抜2,438円/袋 税抜900円/袋

種別	ウエストサイズ(cm)	袋入	ケース入	吸収量(cc)
パンツ	50~70	14枚	6袋	800[480]
テープ		28枚	4袋	770[480]
種別	幅×長さ(cm)	袋入	ケース入	吸収量(cc)
パッド	13.5×45	26枚	6袋	480[240]

●全面通気性パックスシートを採用。  
●足回りからのすきまモレを防ぐ。  
●スーパーBIGテープ・パンツにすっぽり入るから装着簡単。



リブドゥコーポレーション

①はくパンツ レギュラー  
豊富なサイズ展開で現場をサポート



種別	ウエストサイズ(cm)	袋入	ケース入	吸収量(cc)
SS	45~60	20枚	4袋	[570]
S	55~75	22枚		
M	65~90	20枚		
L	80~105	18枚	6袋	
LL	95~125	16枚		

※SSは店頭用となります。

約4回分

●リブドゥコーポレーション



801146  
4,290円/袋 税抜3,900円/袋

在

②はくパンツBIG  
LLサイズでは小さい方に!  
ゆとりのビッグサイズ



801183  
3L 6,160円/袋 税抜5,600円/袋  
4L 7,810円/袋 税抜7,100円/袋

種別	ウエストサイズ(cm)	袋入	ケース入	吸収量(cc)
3L	110~140	14枚	6袋	[670]
4L	130~180	12枚	4袋	

在

③はくパンツスリム  
下着のような快適さ



801018  
3,729円/袋 税抜3,390円/袋

種別	ウエストサイズ(cm)	袋入	ケース入	吸収量(cc)
S	55~75	22枚	6袋	[340]
M	65~90	20枚		
L	80~105	18枚		
LL	95~125	16枚		

在

④はくパンツ夜用スーパー  
朝まで安心の大吸収量



3082  
4,730円/袋 税抜4,300円/袋

種別	ウエストサイズ(cm)	袋入	ケース入	吸収量(cc)
ML	70~95	20枚	4袋	[860]
LL	90~125	18枚		

在

⑤やわらかぴったりパッド  
「はくパンツ」に組み合わせて  
ズレずにフィット



レギュラー  
801047 1,650円/袋 税抜1,500円/袋

スーパー  
801034 1,760円/袋 税抜1,600円/袋

種別	幅×長さ(cm)	袋入	ケース入	吸収量(cc)
レギュラー	16×46	30枚	8袋	[330]
スーパー		24枚		[530]

在

⑥へんしん自在  
ピタッチパンツ  
1枚2役で、  
はき替えいらす



801029  
3,080円/袋 税抜2,800円/袋

種別	ウエストサイズ(cm)	袋入	ケース入	吸収量(cc)
ML	70~95	14枚	4袋	[750]
LL	90~125	12枚		

在

⑦スマートフィット  
テープ止めタイプ  
からだに寄り添う  
「超うす型吸収体」



801154  
4,730円/袋 税抜4,300円/袋

種別	ヒップサイズ(cm)	袋入	ケース入	吸収量(cc)
S	57~95	22枚	6袋	[370]
M	65~100	20枚		[410]
L	85~120	17枚		[510]
LL	95~120	17枚		[510]

在

⑧簡単テープ止めタイプ  
クロスフィットテープで、スキマを  
つくりずモレにくい!



801153 5,445円/袋 税抜4,950円/袋

種別	ヒップサイズ(cm)	袋入	ケース入	吸収量(cc)
SS	50~85	34枚	3袋	[550]
S	57~92	32枚		[450]
小さめM	65~100	32枚	3袋	[600]
M	77~110	30枚		
小さめL	85~120	26枚		
L	92~130	26枚		
大きめL	92~142	22枚		[760]

※SS、大きめLは店頭用となります。

在

⑨パッドタイプ  
「男女兼用レギュラー」  
パッド表面に  
弱酸性素材を採用



3086  
1,100円/袋 税抜1,000円/袋

幅×長さ(cm)	袋入	ケース入	吸収量(cc)
20×48	30枚	8袋	[330]

在

⑩パッドタイプ「ビッグ」  
おしりを包み込む  
ひろびろ設計



3090  
2,090円/袋 税抜1,900円/袋

種別	幅×長さ(cm)	袋入	ケース入	吸収量(cc)
ビッグ	28×60.5	30枚	4袋	[650]

在

⑪スピードキャッチパッド  
瞬間ドライ吸収  
瞬間吸収シートと  
拡散スリットの  
W採用



801161 3,630円/袋 税抜3,300円/袋  
801174 4,620円/袋 税抜4,200円/袋

種別	幅×長さ(cm)	袋入	ケース入	吸収量(cc)
スーパー	28×60.5	30枚	4袋	[1020]
ウルトラ		28枚		[1320]
ウルトラ		28枚		[1840]

在

⑫軟便モレを防ぐシート  
ふんわりシートでゆるい便を  
キャッチ!



801118  
1,980円/袋 税抜1,800円/袋

幅×長さ(cm)	袋入	ケース入
14×43.5	36枚	8袋

在

⑬ハイパースキンプロシリーズ  
弱酸性素材を採用で、  
さらに長時間使用しても安心に!



801113 2,420円/袋 税抜2,200円/袋  
801112 3,080円/袋 税抜2,800円/袋  
3030

種別	幅×長さ(cm)	袋入	ケース入	吸収量(cc)
スタンダード	26×56	30枚	6袋	[850]
プレミアム	28×60.5	30枚	4袋	[1150]
スーパープレミアム	37×68.5	20枚		[1440]

在

●独自の吸収体ハイパーマットが  
たくさん尿をしっかりと吸収する  
ので、逆戻りを防ぎ、さらさら  
快適が続きます。

在



●リブドゥコーポレーション

① サラケアパッドシリーズ

スピード拡散スリットが尿を素早く拡散



パワフル  
801031

1,771円/袋  
税抜1,610円/袋

ワイドロング  
ライト  
801176

2,200円/袋  
税抜2,000円/袋

ワイドロング  
801030

1,760円/袋  
税抜1,600円/袋

ワイドロング  
スーパー  
801073

2,068円/袋  
税抜1,880円/袋

ビッグ  
801021

2,640円/袋  
税抜2,400円/袋

スーパービッグ  
801022

2,860円/袋  
税抜2,600円/袋

品番	種別	幅×長さ(cm)	袋入	ケース入	吸収量(cc)
801031	パワフル	21×48	30枚	8袋	[470]
801176	ワイドロングライト	26×56	42枚	6袋	[530]
801030	ワイドロング	26×56	30枚	6袋	[600]

品番	種別	幅×長さ(cm)	袋入	ケース入	吸収量(cc)
801073	ワイドロングスーパー	26×56	30枚	6袋	[720]
801021	ビッグ	28×60.5	30枚	4袋	[850]
801022	スーパービッグ	37×68.5	3袋	3袋	[920]

- 6サイズ展開により、外側のおむつや尿量によって使い分けができます。
- パッド全体を使ってムダなく尿を吸収。
- 広げるだけで谷型形状ができ、誰でも上手にあてられます。
- お肌にあやしい透湿性シート。
- パッドを広げるだけでしっかり立ち上がり、効果的に横モレを防ぎます。

アクティ  
肌ケア  
アクティ

日本製紙クレシア

② 肌ケアアクティ  
うす型パンツ  
消臭抗菌プラス

●日本製紙クレシア  
抗菌効果のある超強力  
消臭シートでウィルスを低減

約2回分

●セルロースナノファイバー採用。

955726 2,057円/袋  
税抜1,870円/袋

種別	ウエストサイズ(cm)	袋入	ケース入	吸収量(cc)
M-L	60~90	18枚	4袋	[300]
L-LL	80~130	16枚		

③ 肌ケアアクティ  
長時間パンツ  
消臭抗菌プラス

●日本製紙クレシア  
立体さらっふわっ  
快適シート採用

約4回分

●セルロースナノファイバー採用。

955727 2,057円/袋  
税抜1,870円/袋

種別	ウエストサイズ(cm)	袋入	ケース入	吸収量(cc)
M-L	60~90	16枚	4袋	[600]
L-LL	80~130	14枚		

④ アクティにおわないのは  
良いパンツレギュラー

●日本製紙クレシア  
銀イオンと  
消臭ポリマーでW消臭

約2回分

●超強力消臭シート採用

955054 2,442円/袋  
税抜2,220円/袋

種別	ウエストサイズ(cm)	袋入	ケース入	吸収量(cc)
S	50~75	20枚		
M	60~90		4袋	700[300]
L	80~130	18枚		
ゆつたりL	110~133			

⑤ アクティにおわないのは  
良いパンツスーパー

●日本製紙クレシア  
尿をすばやく吸収し、  
逆流りも防止

約4回分

●超強力消臭シート採用

955055 2,728円/袋  
税抜2,480円/袋

種別	ウエストサイズ(cm)	袋入	ケース入	吸収量(cc)
S	50~75	22枚		950[600]
M	60~90	20枚	4袋	1050[600]
L	80~130	18枚		1050[600]

⑥ アクティはける  
パンツ スーパー

●日本製紙クレシア  
ウエストサイズ140cm  
対応の大きめパンツ

約4回分

955696 2,728円/袋  
税抜2,480円/袋

サイズ	ウエストサイズ(cm)	袋入	ケース入	吸収量(cc)
XL	100~140	14枚	6袋	970[600]

⑦ 肌ケアアクティ 紙パンツ用  
尿とりパッド 消臭抗菌プラス

●日本製紙クレシア  
2回分吸収  
前後2ヶ所の  
簡単装着テープ付

約2回分

●セルロースナノファイバー採用。

955728 1,199円/袋  
税抜1,090円/袋

幅×長さ(cm)	袋入	ケース入	吸収量(cc)
14.5×43.5	34枚	6袋	[300]

⑧ アクティ紙パンツ用尿取りパッド  
簡単Vパッド長時間用28枚

●日本製紙クレシア  
紙パンツに  
らくらく簡単装着

約4回分

955715 1,639円/袋  
税抜1,490円/袋

幅×長さ(cm)	袋入	ケース入	吸収量(cc)
15×43.5	28枚	6袋	1000[600]

⑨ アクティ寝たまま  
交換テープ止め

●日本製紙クレシア  
両サイドの瞬間通気で  
横向き寝も安心

約4回分

955421 3,267円/袋  
税抜2,970円/袋

種別	ヒップサイズ(cm)	袋入	ケース入	吸収量(cc)
S-M	57~87	22枚		
M-L	70~110	20枚	4袋	[600]
L-LL	85~125	17枚		

⑩ アクティテープ止め  
すっきりタイプ

●日本製紙クレシア  
パッドと併用しても  
モコモコかさばらず快適

約4回分

●セルロースナノファイバー採用。

955695 3,586円/袋  
税抜3,260円/袋

サイズ	ヒップサイズ(cm)	袋入	ケース入	吸収量(cc)
S	57~87	22枚		1100[600]
M	70~110	20枚	4袋	1300[600]
L	85~125	17枚		1500[600]

⑪ アクティ尿とりパッド

●日本製紙クレシア  
ポリマーの効果で  
ニオイを抑制

約2回分

955422 1,270円/袋  
税抜1,155円/袋

種別	幅×長さ(cm)	袋入	ケース入	吸収量(cc)
昼用2回分吸収	20×48	30枚	6袋	[300]

⑫ 肌ケアアクティ  
尿とりパッド  
消臭抗菌プラス

●日本製紙クレシア  
ワイド吸収体で  
しっかりガード

●セルロース  
ナノファイバー  
採用。

約6回分  
6回吸収

955729 2,057円/袋  
税抜1,870円/袋

約8回分  
8回吸収

955730 1,639円/袋  
税抜1,490円/袋

種別	幅×長さ(cm)	袋入	ケース入	吸収量(cc)
6回吸収	30×57	27枚	6袋	[900]
8回吸収	32×63	18枚		[1200]

床周リ・衣類

トイレ

おむつ

歩行

入浴

住宅

食事

介護ロボット

生活支援

施設関連等

### ① アクティ パワー消臭パッド

超強力消臭シートで、尿・汗・便のニオイを軽減



●日本製紙クレシア



**955060**

600 **約4回分**  
**1,870円/袋**  
税抜1,700円/袋

900 **約6回分**  
**2,123円/袋**  
税抜1,930円/袋

1200 **約8回分**  
**2,420円/袋**  
税抜2,200円/袋

**プレミアム 約12回分**  
**3,597円/袋**  
税抜3,270円/袋

種別	幅×長さ(cm)	袋入	ケース入	吸収量(cc)
600	30×57	30枚	6袋	1050 [600]
			4袋	1600 [900]
			3袋	1850 [1200]
プレミアム		3袋	3000 [1800]	

●セルロースナノファイバー採用。

### ② アクティ ワイドパッド

布感覚の全面通気性バックシート採用(500プラスは除く)



●日本製紙クレシア



**955059**

500プラス **約3回分**  
**1,155円/袋**  
税抜1,050円/袋

700 **約5回分**  
**1,397円/袋**  
税抜1,270円/袋

700ロング **約5回分**  
**1,518円/袋**  
税抜1,380円/袋

1000 **約7回分**  
**2,189円/袋**  
税抜1,990円/袋

種別	幅×長さ(cm)	袋入	ケース入	吸収量(cc)
500プラス	30×57	30枚	6袋	900 [500]
700			4袋	1100 [700]
700ロング			3袋	1200 [700]
1000	32×63	30枚	4袋	1650 [1000]
1400	38×71	30枚	3袋	2250 [1400]

**955652**

1400 **約9回分**  
**3,091円/袋**  
税抜2,810円/袋

### ③ アクティ 両面吸収補助パッド

両面で吸収するから、使い方がいろいろ!



●日本製紙クレシア



**約2回分**

※必ず紙おむつや両面吸収以外の尿パッドと併用してください。

**955667**  
**1,089円/袋**  
税抜990円/袋

幅×長さ(cm)	袋入	ケース入	吸収量(cc)
18×48	36枚	8袋	[350]

王子ネピア

### ④ あんしんフィットパンツ

はきやすさや快適性を追求しながら、モレにくさを両立



●王子ネピア



**約3回分**

**873136**

S-M **2,420円/袋** L **2,750円/袋** XL **3,080円/袋**  
税抜2,200円/袋 税抜2,500円/袋 税抜2,800円/袋

種別	ウエストサイズ(cm)	袋入	ケース入	吸収量(cc)
S	50~75	22枚	4袋	700 [450]
	60~95	20枚		800 [500]
	85~125	20枚		
XL	100~140	20枚		

●ネピア独自の「幅広レグギャザー」「高機能的糸系ゴム」「やわらか不織布」を採用。

### ⑤ はくだけフィットパンツ

パンツをはき上げるだけでパッドが身体にフィット



●王子ネピア



**リニューアル**

**約2回分**

**873144**

S **3,003円/袋** M **3,256円/袋**  
税抜2,730円/袋 税抜2,960円/袋

L **3,630円/袋** XL **4,026円/袋**  
税抜3,300円/袋 税抜3,660円/袋

種別	ウエストサイズ(cm)	袋入	ケース入	吸収量(cc)
S	50~75	26枚	4袋	450 [300]
	60~95			
	85~125			
	100~140			

※Sサイズのみ2024年8月発売予定

### ⑦ テープタイプ

重ねて貼れる幅広テープでどんな体型の方にも無理なくフィット



●王子ネピア



**約3回分**  
**約4回分**

●全面通気性シート。

**873093**

S-XL **3,905円/袋** M・小さめL・L **3,300円/袋**  
税抜3,550円/袋 税抜3,000円/袋

種別	ウエストサイズ(cm)	袋入	ケース入	吸収量(cc)
S	45~90	32枚	3袋	800 [450]
	50~105			1200 [600]
小さめL	60~115	24枚		
L	65~125			
XL	75~140	20枚		

### ⑧ 小判パッド

小判パッドロング 失禁のある方向けのお手軽パッド



●王子ネピア



**約1回分** **約2回分**

**873132** **873133**

**605円/袋** **660円/袋**  
税抜550円/袋 税抜600円/袋

種別	幅×長さ(cm)	袋入	ケース入	吸収量(cc)
小判パッド	21×49	30枚	6袋	[150]
小判パッドロング	21×54	30枚	6袋	[300]

### ⑨ ウルトラパッド

背モレ・横モレを防止



●王子ネピア



**約3回分**

**873134**

**957円/袋**  
税抜870円/袋

種別	幅×長さ(cm)	袋入	ケース入	吸収量(cc)
ウルトラパッド	29×49	30枚	6袋	[400]

### ⑩ ウルトラロング お肌安心パッド 軽め

ウルトラロング お肌安心パッド 吸水後もお肌と同じ「弱酸性」をキープ



●王子ネピア



**約3回分** **約4回分**

**873135** **873126**

**1,364円/袋** **1,485円/袋**  
税抜1,240円/袋 税抜1,350円/袋

種別	幅×長さ(cm)	袋入	ケース入	吸収量(cc)
ウルトラロング軽め	29×56	30枚	6袋	[400]
ウルトラロング				[600]

### ⑪ エクストラお肌安心パッド

ふつつ・多い・多い+

スピード吸収構造ですばやく拡散



●王子ネピア

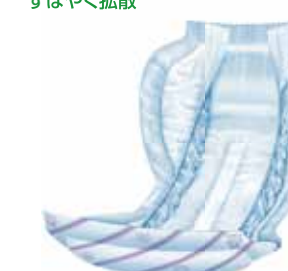

**873127**

ふつつ **約5回分**  
**1,540円/袋**  
税抜1,400円/袋

多い **約6回分**  
**2,392円/袋**  
税抜2,175円/袋

多い+(プラス) **約7回分**  
**2,805円/袋**  
税抜2,550円/袋

種別	幅×長さ(cm)	袋入	ケース入	吸収量(cc)
ふつつ	31×61	30枚	4袋	[700]
				[900]
				[1100]

① ぴったりイン800

テープタイプに  
ぴったりフィット

●王子ネピア



約5回分

873048

2,200円/袋  
税抜2,000円/袋

幅×長さ(cm)	袋入	ケース入	吸収量(cc)
22×60	30枚	4袋	1400[800]



在

② 大判おまかせ1200

水様便にも  
特に多い尿でも安心の  
スピード吸収

●王子ネピア



約8回分

873094

3,597円/袋  
税抜3,270円/袋

幅×長さ(cm)	袋入	ケース入	吸収量(cc)
38×71	30枚	3袋	2000[1200]



在



白十字

③ PUサルバ やわ楽パンツ

心地良さと「楽」である  
ことを追求した紙おむつ

●白十字



約2回分

929238

2,926円/袋 税抜2,660円/袋

種別	ウエストサイズ(cm)	袋入	ケース入	吸収量(cc)
S	55~75	26枚	4袋	580[300]
M	60~90	24枚		
L	80~115	22枚		
LL	100~125	20枚		



在

④ サルバやわ楽パンツ  
しっかり長時間

Wフィット構造でモレをガード!

●白十字



約5回分

929042

3,168円/袋  
税抜2,880円/袋

種別	ウエストサイズ(cm)	袋入	ケース入	吸収量(cc)
M-L	60~95	18枚	3袋	1150[750]
L-LL	80~125	16枚		



在

⑤ サルバ紙パンツ用  
やわ楽パッド

パンツタイプにぴったり  
収まる相性抜群  
尿とりパッド

●白十字



約2回分

2回吸収  
929330

約4回分

4回吸収  
929331

2,420円/袋 税抜2,200円/袋

種別	幅×長さ(cm)	袋入	ケース入	吸収量(cc)
2回吸収	15×46	46枚	4袋	400[300]
4回吸収		36枚		800[600]



在

⑥ 応援介護テープ止め  
あて楽

どんなパッドも楽にあてられて  
モレを防ぎます

●白十字



約3回分

929223

5,104円/袋  
税抜4,640円/袋

種別	ヒップサイズ(cm)	袋入	ケース入	吸収量(cc)
S-M	60~85	32枚	2袋	1050[450]
M	70~95	30枚		
M-L	80~110	28枚		
L	90~125	26枚		



在

⑦ PUサルバ安心Wフィット

Wフィット構造で  
背モレ・横モレを防止

●白十字



S-M  
約3回分

M-M-L-L  
約4回分

929107

5,852円/袋  
税抜5,320円/袋

種別	ヒップサイズ(cm)	袋入	ケース入	吸収量(cc)
S-M	60~85	32枚	2袋	1000[450]
M	70~95	30枚		1200[600]
M-L	80~110	28枚		1400[600]
L	90~125	26枚		1400[600]



在

⑧ PUサルバ安心Wフィット  
高吸収テープ

パッド無し。  
これ1枚で安心快適

●白十字



約8回分

929267

6,490円/袋  
税抜5,900円/袋

種別	ヒップサイズ(cm)	袋入	ケース入	吸収量(cc)
S-M	60~85	32枚	2袋	2000[1200]
M	70~95	30枚		
M-L	80~110	28枚		
L	90~125	26枚		



在

⑨ PUサルバうす型安心  
スーパーワイドパッド

安心吸収な  
ワイドサイズ

●白十字



約4回分

929268

1,804円/袋  
税抜1,640円/袋

幅×長さ(cm)	袋入	ケース入	吸収量(cc)
28×55	30枚	6袋	800[600]



在

⑩ PUサルバフレーヌケア

あてやすく肌にやさしい高機能パッド

●白十字

<p>デイロング 約5回分</p> <p>2,497円/袋 税抜2,270円/袋</p>	<p>ナイトロング 約7回分</p> <p>3,047円/袋 税抜2,770円/袋</p>
<p>スーパーロング 約9回分</p> <p>3,817円/袋 税抜3,470円/袋</p>	<p>ストロング 約12回分</p> <p>4,125円/袋 税抜3,750円/袋</p>

929045

種別	幅×長さ(cm)	袋入	ケース入	吸収量(cc)
デイロング	28×58	30枚	3袋	1100[750]
ナイトロング	28×64	30枚		1500[1050]
スーパーロング		27枚		1900[1350]
ストロング		2500[1800]		



在

⑪ PUサルバRパッド

あてやすく充実の  
モレ防止機能

●白十字



男女共用

929334

男性用

929335

2,563円/袋 税抜2,330円/袋

種別	幅×長さ(cm)	袋入	ケース入	吸収量(cc)
男女共用	20×47	60枚	4袋	600[450]
男性用	22×40	60枚		600[450]



在

⑫ PUサルバオーバーナイト  
男性用

固定ホール採用でモレを防止!

●白十字



約5回分

929140

5,544円/袋 税抜5,040円/袋

幅×長さ(cm)	袋入	ケース入	吸収量(cc)
16×30	50枚	3袋	900[750]



在

⑬ エルモア いちばん  
お茶のカパンツ

お茶の力で脱臭・抗菌

●カミ商事



約3回分

648110

2,200円/袋  
税抜2,000円/袋

種別	ウエストサイズ(cm)	袋入	ケース入	吸収量(cc)
M-L	60~95	20枚	4袋	750[450]
L-LL	85~125	18枚		



在

カミ商事

①エルモア いちばんパンツ  
レギュラー  
やわらか素材で  
お肌にやさしくフィット



約2回分

648060 **2,332**円/袋  
税抜2,120円/袋

種別	ウエストサイズ(cm)	袋入	ケース入	吸収量(cc)
S	50~70	22枚	6袋	600[360]
M	60~90	20枚		
L	75~100	18枚		
LL	90~125	16枚		

在

②エルモア いちばん  
パンツスーパー  
尿とりパッドなしでも  
安心の吸収量



約4回分

648062 **2,750**円/袋 税抜2,500円/袋

種別	ウエストサイズ(cm)	袋入	ケース入	吸収量(cc)
S	50~70	22枚	6袋	1000[600]
M	60~90	20枚		
L	75~100	18枚		
LL	90~125	16枚		
XL	100~140	14枚		

在

③エルモア いちばん  
紙パンツ用パッド  
二つ折り形状でかんたん装着



約2回分

648069 **1,474**円/袋 税抜1,340円/袋

種別	幅×長さ(cm)	袋入	ケース入	吸収量(cc)
夜用	15×43.5	36枚	6袋	650[390]
		28枚		1100[660]

在

④エルモア いちばん伸縮  
テープ止めスリムタイプ  
伸縮テープでしっかりフィット



約3回分

648116 **3,102**円/袋 税抜2,820円/袋

種別	ヒップサイズ(cm)	袋入	ケース入	吸収量(cc)
S	48~105	24枚	4袋	760[460]
M	60~120	22枚		800[480]
L	70~140	19枚		880[530]

在

⑤エルモア いちばん  
尿とりパッドプラス  
男女共用  
立体ギャザーで  
横モレガード



約3回分

648111 **1,606**円/袋  
税抜1,460円/袋

幅×長さ(cm)	袋入	ケース入	吸収量(cc)
20×49	48枚	6袋	700[430]

在

⑥エルモア いちばん  
スーパーワイドパッド  
男女共用  
ワイドな幅広吸収体で  
モレ安心



約5回分

648100 **1,727**円/袋  
税抜1,570円/袋

幅×長さ(cm)	袋入	ケース入	吸収量(cc)
30×56	30枚	6袋	1200[720]

在

⑦エルモア いちばんビッグパッド  
男女共用  
幅広ロング吸収体で  
朝まで安心



約6回分

648025 **2,024**円/袋  
税抜1,840円/袋

幅×長さ(cm)	袋入	ケース入	吸収量(cc)
32×62	30枚	4袋	1400[840]

在

⑧エルモア いちばん高吸収  
透湿パッド 男女共用  
夜も安心の  
高吸収透湿タイプ



約9回分

648028 **2,271**円/袋  
税抜2,065円/袋

幅×長さ(cm)	袋入	ケース入	吸収量(cc)
32×62	22枚	4袋	1950[1400]

在

⑨エルモア  
いちばんお茶の力  
尿臭の気になる方、  
お肌のデリケートな方に!



ワイドパッド 約4回分  
648108 **1,320**円/袋  
税抜1,200円/袋

快適おやすみパッド 約6回分  
648109 **1,980**円/袋  
税抜1,800円/袋

種別	幅×長さ(cm)	袋入	ケース入	吸収量(cc)
ワイドパッド	29×49	24枚	8袋	1100[660]
快適おやすみパッド	32×62	24枚	6袋	1500[900]

在

⑩エルモア いちばん+e Hi-premium  
クラス最高レベルの吸収量



900 約6回分  
648097 **2,035**円/袋  
税抜1,850円/袋

1100 約7回分  
648080 **2,233**円/袋  
税抜2,030円/袋

種別	幅×長さ(cm)	袋入	ケース入	吸収量(cc)
900	30×56	26枚	4袋	1500[900]
1100	32×62	26枚		1700[1100]

在

1500 約10回分  
648102 **2,574**円/袋  
税抜2,340円/袋

2000 約13回分  
648084 **2,574**円/袋  
税抜2,340円/袋

種別	幅×長さ(cm)	袋入	ケース入	吸収量(cc)
1500	32×62	22枚	4袋	2500[1500]
2000	32×62	20枚		2900[2000]

在

●排尿後のトップシート側への戻り量を少なくし、  
余裕を持った長時間装着を可能とします。

東陽特紙



⑪マーヤ®はくパンツ  
うす型下着感覚  
下着感覚のはき心地で  
目立たない



約2回分

881046 **3,608**円/袋  
税抜3,280円/袋

種別	ウエストサイズ(cm)	袋入	ケース入	吸収量(cc)
S	55~75	24枚	4袋	470[300]
M	65~90	22枚		
L	80~105	20枚	6袋	
LL	95~125	18枚		

在

⑫マーヤ®はくパンツ  
安心快適  
長時間でも安心  
しっかり吸収



約4回分

881038 **3,608**円/袋  
税抜3,280円/袋

種別	ウエストサイズ(cm)	袋入	ケース入	吸収量(cc)
S	55~75	22枚	6袋	830[600]
M	65~90	20枚		
L	80~105	18枚		
LL	95~125	16枚		

在

⑬マーヤ®スーパーパンツール  
横モレ防止テープ止め  
「横モレ防止形状」で  
尿・軟便モレを防ぐ!



S 約3回分  
小さめM・M 約4回分  
小さめL・L 約5回分

881048 **5,896**円/袋  
税抜5,360円/袋

種別	ヒップサイズ(cm)	袋入	ケース入	吸収量(cc)
S	57~92	34枚	4袋	950[450]
小さめM	65~100	32枚		600[600]
M	77~110	30枚	3袋	1150[750]
小さめL	85~120	28枚		
L	92~130	26枚		

在



① マーヤ®夜・長時間用 尿パッド  
おしり部分がワイドな 羽子板型



約4回分

881023  
1,991円/袋  
税抜1,810円/袋

幅×長さ(cm)	袋入	ケース入	吸収量(cc)
30×52	30枚	8袋	900[600]

東陽特紙

② マーヤ®大パッド・特大パッド クロスライク  
全面布感覚の 通気性シート採用



大パッド 約5回分  
特大パッド 約6回分

881027 2,541円/袋  
税抜2,310円/袋

881028 2,827円/袋  
税抜2,570円/袋

種別	幅×長さ(cm)	袋入	ケース入	吸収量(cc)
大パッド	30×57	30枚	8袋	1050[750]
特大パッド	32×63	30枚	6袋	1300[900]

東陽特紙

③ マーヤ®超吸収 特大パッド 1500  
特に多くても一枚で 朝まで安心



約10回分

881029  
3,619円/袋  
税抜3,290円/袋

●超吸収ドライマットが 強力吸収・お肌を サラサラに守ります。

幅×長さ(cm)	袋入	ケース入	吸収量(cc)
32×63	30枚	4袋	2000[1500]

東陽特紙

④ マーヤ®超吸収 超特大パッド1800  
マーヤ最大吸収量パッド



約12回分

881044  
4,840円/袋  
税抜4,400円/袋

幅×長さ(cm)	袋入	ケース入	吸収量(cc)
38×71	30枚	4袋	2400[1800]

東陽特紙

フリーネ

オ一衛材

⑤ フリーネ 軽快すっきりパンツ  
スルッとはけて、 リハビリに最適!



約2回分

814045 2,420円/袋  
税抜2,200円/袋

種別	ウエストサイズ(cm)	袋入	ケース入	吸収量(cc)
S	56~75	22枚	4袋	[360]
M	65~90	20枚		
L	80~105	18枚		
LL	95~126	16枚		

オ一衛材

⑥ フリーネ NEW閉じ込め 男性用ポケットパッド45P  
ポケット挿入タイプで 装着が簡単



約4回分

814059  
4,400円/袋  
税抜4,000円/袋

幅×長さ(cm)	袋入	ケース入	吸収量(cc)
16×30	45枚	4袋	[600]

オ一衛材

⑦ フリーネPro 夜一枚超吸収パッド  
フチモレ防止機能で どうしても漏れる方に安心



約13回分

814069  
4,950円/袋  
税抜4,500円/袋

幅×長さ(cm)	袋入	ケース入	吸収量(cc)
32×64	26枚	4袋	[2000]

オ一衛材

Onlyone Care

光洋

⑧ オンリーワンケア 前後フリーパンツうす型  
前後フリーのうす型タイプ



約2回分

740107

S 2,519円/袋 税抜2,290円/袋  
M 2,420円/袋 税抜2,200円/袋  
L-LL 2,277円/袋 税抜2,070円/袋

種別	ウエストサイズ(cm)	袋入	ケース入	吸収量(cc)
S	50~70	24枚	6袋	[300]
M	60~90	22枚		
L	80~110	20枚		
LL	80~140	20枚		

光洋

⑨ オンリーワンケア 前後フリーパンツ  
他にはない前後 どちらでもはけます



約4~5回分

740106

S 2,552円/袋 税抜2,320円/袋  
M 2,420円/袋 税抜2,200円/袋  
L-LL 2,266円/袋 税抜2,060円/袋

種別	ウエストサイズ(cm)	袋入	ケース入	吸収量(cc)
S	50~70	20枚	6袋	[750]
M	60~90	18枚		
L	80~110	16枚		
LL	80~140	16枚		

光洋

⑩ オンリーワンケア フィッティングテープ  
パンツのようなやさしい 装着感なのにモレに強い!



約4回分

740112

S 2,904円/袋 税抜2,640円/袋  
M 3,168円/袋 税抜2,880円/袋  
L 3,696円/袋 税抜3,360円/袋  
XL 4,081円/袋 税抜3,710円/袋

種別	ヒップサイズ(cm)	袋入	ケース入	吸収量(cc)
S	56~90	24枚	4袋	[600]
M	75~106			
L	85~131			
XL	95~145			

光洋

⑪ オンリーワンケアパッド からだカーブ  
あてると自然にからだに沿った形になる「からだカーブ」構造



リニューアル

740113

レギュラー 約4回分 1,584円/袋 税抜1,440円/袋  
ロング 約5回分 2,123円/袋 税抜1,930円/袋  
スーパーロング 約6回分 2,420円/袋 税抜2,200円/袋  
ワイド 約8回分 2,662円/袋 税抜2,420円/袋

種別	幅×長さ(cm)	袋入	ケース入	吸収量(cc)
レギュラー	26×50	32枚	8袋	[600]
ロング	26×56	32枚	6袋	[750]
スーパーロング	26×64	32枚	4袋	[950]
ワイド	30×64	30枚		[1200]
エキストラワイド	34×64	28枚		[1450]

●他にはないひょうたん型パッドの二つ折りタイプ。

光洋

⑫ TENAフレックス 人間工学に基づいたデザイン、身体にフィットする 革新的なベルトタイプのオムツです



●ユニ・チャーム メンリック

申込番号	種別	ウエストサイズ(cm)	袋入	ケース入	吸収量(cc)	価格( )内税抜
842008	プラス	S 61~87	30枚	3袋	[600]	3,960円(3,600円)/袋
		M 71~102			[700]	4,180円(3,800円)/袋
		L 83~120			[750]	4,840円(4,400円)/袋
842013	スーパー	S 61~87	3袋	3袋	[800]	4,950円(4,500円)/袋
		M 71~102			[850]	5,060円(4,600円)/袋
		L 83~120			[950]	5,610円(5,100円)/袋
842010	マキシ	S 61~87	22枚	2袋	[1000]	4,290円(3,900円)/袋
		M 71~102			[1100]	4,510円(4,100円)/袋
		L 83~120			[1200]	4,840円(4,400円)/袋
842035	アルティマ	S 61~87	20枚	2袋	[1150]	4,840円(4,400円)/袋
		M 71~102			[1250]	5,060円(4,600円)/袋
		L 83~120			[1400]	5,500円(5,000円)/袋

●肌を覆う部分は最小限(当社比43%減)で可動域も大きく、スッキリ快適。

光洋

### ① Color Korbell おむつポット

ペダルを踏んでおむつをポイッ

●アクションジャパン  
●コンビ



ホワイト  
ピンク  
ブルー

取替ロール3P (12m×3ロール)  
**663111 2,860円** 税抜2,600円

53.5cm  
21.5cm  
30cm

**663136 5,478円** 税抜4,980円

- セット内容 / 本体・取替ロール12m取付済み
- 重量 / 約2.0kg ■本体容量 / 16ℓ
- 材質 / 本体:ABS樹脂、ロール:ポリエチレン
- 壁際にフィットするコンパクトタイプです。
- 二重のふたと芳香剤入りのロールがイヤなニオイを抑制。
- 1ロールでパンツタイプのおむつ約90枚の処理が可能。

在

### ② 強力密閉抗菌おむつポット ポイテック W防臭

ねじって密閉!W防臭機能でにおいを防ぐ最新モデル

●朝日電器



44.3cm  
25.5cm  
29.2cm

**431592 2,640円** 税抜2,400円

- 重量 / 1.6kg ■本体容量 / 17ℓ ■材質 / ポリプロピレン

**431590 強力密閉抗菌おむつポットポイテックシリーズ 共用スベアセットW防臭**

1個 **1,650円** 税抜1,500円  
3個パック **3,520円** 税抜3,200円

在

### ③ センサー付きダストボックス (SDB-042S)

手や物をかざすとフタが自動開閉します。

●朝日電器



シルバー

59cm  
26.8cm  
31.7cm

**985154 14,928円** 税抜13,571円

- 重量 / 約3.4kg ■本体容量 / 42ℓ
- 材質 / 本体:ステンレス、フタ:ABS
- 手動で開閉操作も可能です。
- センサーの方向を上または正面に調整できます。
- 電池寿命/約6ヶ月(1日10回使用時) ※アルカリ乾電池使用時(電池の性能、使用条件により電池寿命は短くなる場合があります)

電池単3×4(別売)

在

### ④ センサーダストボックス 47ℓ 横開閉式

機能的な横開閉式のセンサーダストボックス

●不二貿易



66.5cm  
42cm  
27.5cm

**709115 20,680円** 税抜18,800円

- 重量 / 約3.1kg
- 材質 / ステンレス鋼(本体)、ABS(蓋部)、ポリプロピレン(底部)

電池単1×2(別売)

在

### ⑤ HOALU

フタを開めた瞬間、おむつが消える!臭いも漏らさない!

●小森樹脂



72cm  
42.5cm  
30.5cm

●取替ロール設置状態  
HOALU専用取替ロール(8m)  
**857021 1,760円** 税抜1,600円

**857020 41,580円** 税抜37,800円

- 重量 / 7.9kg(本体) ■内容量 / 58ℓ(本体)
- 取替ロールサイズ / 幅470mm×長さ8m×厚さ0.02mm
- 材質 / 本体:ステンレス製 取替ロール:ポリエチレン製
- 防臭・抗菌効果が備った取替ロール(7層構造の特殊フィルム)でゴミ袋内の臭いを外に漏らしません。
- 消臭・抗菌・抗ウイルスシート付。
- ※HOALU本体に取替ロールは付属されておりません。(取替ロールは 在 直)

在

### ⑥ テイコブ におい取り袋 EX(55枚入)

アンモニア系の悪臭を取り除く消臭剤配合

●幸和製作所



**306941 2,365円** 税抜2,150円

- サイズ / 35×50cm
- 55枚入
- 袋カラー / ブルー

●外出先や車内などで使用したおむつを保管できます。1枚で4枚分のおむつを収納可能。

在

### ⑦ おむつが臭わない袋 BOS 大人用

驚異的な防臭力を持った高機能素材

●クリロン化成



M (20枚入) L (15枚入) LL (10枚入)

袋タイプ **847051 M・L・LL 291円** 税抜265円

箱タイプ **847052 M 1,155円** 税抜1,050円  
L **1,507円** 税抜1,370円  
LL **1,595円** 税抜1,450円

サイズ	袋サイズ(cm)	マチ	目安
M	23×38	なし	尿とりパッド(L)1個分
L	30×40	あり	大人用おむつ1個分
LL	35×50	あり	大人用おむつ2~3個分

●医療向け開発から生まれた驚異の防臭袋です。臭いのストレスを大幅に減らします。

■素材 / ポリエチレン、他  
■袋カラー / 白色

在

### ⑧ ウィズケア 消臭おむつ処理袋大人用 ビッグ

ビッグサイズでしっかり消臭できる処理袋

●サンシャインポリマー



20枚入 100枚入

**816501 20枚入 506円** 税抜460円  
**100枚入 2,391円** 税抜2,174円

- 素材 / 高密度ポリエチレン
- サイズ / 袋1枚サイズ:35(マチ付き)×60cm
- 袋カラー / 白色
- 大人用紙おむつ3~6個分。

在

### ⑨ 消臭力 エールズ おむつゴミ箱用

たまったニオイを強力消臭!

●エステー



**566523 437円** 税抜398円

- 成分 / 香料、溶剤 ■容量 / 3.2mℓ×2個
- ベアリング消臭効果で使用済みおむつのニオイを強力消臭。
- リキッドタイプで使い終わりが分かりやすい。
- さまざまなタイプのゴミ箱に使える「貼る」「吊るす」両用タイプ。
- すっきりシトラスの香り

在

### ⑩ エルモアいちばんやわらかおしりふき

エルモアいちばんトイレに流せるおしりふき しっかり拭ける 2種類の大判タイプ

●カミ商事



**648073 648074**

- サイズ / 20cm×29.5cm
- 袋 / 70枚入
- サイズ / 20cm×29.5cm
- 袋 / 50枚入

**517円** 税抜470円

ノンアルコール 無香料 (16/C) 在

### ⑪ ネピアテンダー おしりふき

丈夫なメッシュで破れにくく、拭き取りやすい

●王子ネピア



**873129 440円** 税抜400円

- サイズ / 20cm×25cm
- 袋 / 80枚入

ノンアルコール 無香料 (12/C) 在

### ⑫ ハビナーストイレに流せる パックおしりふき

手軽で便利、後片付けもカンタン!

●ビジョンタヒラ



**682102 605円** 税抜550円

- サイズ / 18cm×19cm
- 袋 / 72枚入
- 汚れカード成分配合
- 無香料・無着色

大判厚手 **836102 550円** 税抜500円

- サイズ / 20cm×30cm
- 袋 / 40枚入
- さわやかな柑橘系の香り

ノンアルコール (20/C)、大判厚手(24/C) 在

### ⑬ やぶれにくいタイプのおしりふき

ベッドでの排泄ケアに、丈夫で安心 お肌にやさしいローション配合

●ビジョンタヒラ



**836167 308円** 税抜280円

- サイズ / 19cm×19cm ■袋 / 72枚入

**836232 495円** 税抜450円

- サイズ / 20cm×30cm ■袋 / 40枚入

ノンアルコール 無香料 (24/C) 在

### ⑭ ライフリー らくらくおしりふき

3種の特長で使い方がいろいろ

●ユニチャーム



トイレに流せる **419449**

- サイズ / 18×20cm
- 袋 / 72枚入
- 厚手素材でしっかり拭けてトイレに流せます。

超大判 **882198**

- サイズ / 20×25cm
- 袋 / 60枚入
- 1枚で4面使用でき経済的。 ※トイレには流せません。

やわらか厚手 **419345**

- サイズ / 18×20cm
- 袋 / 72枚入
- しっかり丈夫で破れにくい。 ※トイレには流せません。

**508円** 税抜462円

ノンアルコール 無香料 (12/C) 在

### ⑮ TENAウェットワイプ

ふき取ることで肌を清潔にし、保湿・保護まで!

●ユニチャーム メンリック



**842033 880円** 税抜800円

- サイズ / 20cm×30cm
- 袋 / 50枚入
- 20×30cmの大判サイズで、やわらかい肌触り。
- 爽やかな香りつき。

ノンアルコール (10/C) 在

①アテント流せるおしりふき  
プラスチック蓋で  
片手で楽々開け開め  
せっけんの香り  
●大王製紙



875327 495円 税抜450円  
■サイズ/18cm×20cm  
■袋/72枚入  
ノンアルコール (12/C) 在

②アテント  
ふきとりぬれタオル  
手・体・おしり・身の回りの  
ものなど幅広く使えます  
●大王製紙



875319 495円 税抜450円  
■サイズ/22cm×20cm  
■袋/70枚入  
ノンアルコール 無香料 (12/C) 在

③アクティイレに流せる  
たっぷり使えるおしりふき  
たっぷり使える  
大容量100枚入り  
●日本製紙クレシア



955433 506円 税抜460円  
■サイズ/20cm×15cm  
■袋/100枚入  
●片手でらくらくスッパパー付き。  
ノンアルコール 無香料 (24/C) 在

④アクティ大きな  
おしりふきタオル60枚  
お肌にやさしい  
天然コットン100%  
●日本製紙クレシア



955435 814円 税抜740円  
■サイズ/25cm×20cm  
■袋/60枚入  
●片手でらくらくスッパパー付き。  
ノンアルコール 無香料 (12/C) 在

⑤トイレに流せる  
やわらかおしりふき  
お肌にやさしい  
アロエエキス、  
ヒyaluron酸配合  
●リブドゥコーポレーション



801098 ■サイズ/17.5cm×20cm  
■袋/90枚入  
フタ付  
801106 ■サイズ/17.5cm×20cm  
■袋/80枚入  
605円 税抜550円  
ノンアルコール 無香料 (12/C) 在

⑥トイレに流せる  
スッキリおしりふき  
保湿度の高い  
リビジュア配合  
●オオサキメディカル



821029 572円 税抜520円  
■サイズ/18cm×20cm  
■袋/80枚入  
ノンアルコール 無香料 (24/C) 在

⑦トイレに流せる  
大人用おしりふき  
茶葉エキス入りで  
お肌にやさしい  
●ペーパーテック



164102 275円 税抜250円  
■サイズ/19cm×20cm  
■袋/50枚入  
ノンアルコール 無香料 (120/C) 在

⑧オールタイム  
大人用おしりふき  
やわらかくお肌に  
やさしい  
●東京メディカル



132101 192円 税抜175円  
■サイズ/20cm×20cm  
■袋/50枚入  
●お肌に優しいヒyaluron酸成分配合。  
ノンアルコール 無香料 (36/C) 在

⑨Sケア  
すすぎがいらぬ洗浄液  
天然由来の洗浄成分で  
お肌清潔に  
●大王製紙



875677 350ml 2,376円 税抜2,160円  
1000ml 5,940円 税抜5,400円  
■香り/ほのかな石鹸の香り  
●適温のお湯に1プッシュ(約3.5ml)で希釈してください(350ml 約100回分、1000ml 約285回分)。  
●保湿:植物由来成分を中心に10種を採用。  
ノンアルコール (6/C) 在

⑩リフレ おしりうるおい  
洗浄液 350ml  
1本で洗浄・保湿・  
保護の3つの  
はたらき!  
●リブドゥコーポレーション



801163 2,200円 税抜2,000円  
■内容量/350ml  
■香り/せっけんの香り  
●300~400mlの微温湯に1プッシュしてください(約116回分)。  
(6/C) 在

⑪おしり洗浄液Neo  
洗浄・保湿・肌保護の3つの効果をこれ1本で!  
●ユニ・チャーム



さわやかな石鹸調の香り  
リフレッシュできるグリーンシトラスの香り  
シャワーボトル12本  
882188 882189 882216 882218 882168  
350ml 本体 1750ml 本体 1750ml 付替 350ml 本体 1750ml 本体 1750ml 付替 2,112円 税抜1,920円  
2,354円 9,240円 8,668円 2,354円 9,240円 8,668円  
税抜2,140円 税抜8,400円 税抜7,880円 税抜2,140円 税抜8,400円 税抜7,880円  
●洗浄後は余分な水分をふきとるだけ、すすぎは必要ありません。  
●お湯300mlに対して、洗浄液ポンプ1プッシュ(約3.5ml)で希釈してください。  
350ml (6/C)、1750ml (2/C) 在

⑫ラクラクおしりクレイミスト  
トイレットペーパーに  
吹きかけて流せる  
おしりふきに変える  
●ピジョンタヒラ



682593 本体 1,045円 詰め替え 550円 税抜950円 税抜500円  
■内容量/本体300ml 詰め替え用:250ml  
■香り/ジャスミンフローラルの香り  
●尿・便の汚れを落とす洗浄成分配合。  
●お肌にやさしい皮膚保護成分配合。  
●本体1本でおしりふき330枚分。  
本体 (30/C)、詰め替え (30/C) 在

⑬泡がやさしいおしり洗い  
泡で浮かせて汚れ  
スッキリすすぎ不要  
●ピジョンタヒラ



682425 1,100円 税抜1,000円  
■内容量/350ml  
■香り/ホワイトフローラルの香り  
●尿臭・便臭を香りで包み込み、よい香りに感じられるフィードランド香料を使用。  
●おむつ内の敏感肌にもやさしい低刺激処方。  
(20/C) 在

⑭おしり洗浄・保湿液  
洗浄・保湿・肌保護が1度でできる  
オールインワンの簡単ケア  
●ピジョンタヒラ



682426 500ml 2,420円 税抜2,200円  
2000ml 9,240円 税抜8,400円  
■香り/グレープフルーツの香り  
●フィードランド香料を使用。  
●植物性洗浄成分で肌にやさしく汚れを落としアロエエキスでお肌に潤いを与え肌保護成分(グリチルリチン酸2K)配合でお肌を健やかに保ちます。  
●お湯300mlに1プッシュ(500ml 約165回分、2000ml 約665回分)。  
500ml (12/C)、2000ml (4/C) 在

⑮コットン100%  
超吸水おしりタオル  
お肌にあてるだけで  
すばやく吸水  
●ピジョンタヒラ



682431 528円 税抜480円  
■サイズ/20×20cm  
■袋/100枚入  
●吸水性が高いコットン100%の不織布だからお肌に余分な水分を残しません。  
●お湯と使えば温かいおしりふきに。(36/C) 在

① **ライフリー**  
超やわらか吸水タオル  
清潔ケアの  
押し拭き仕上げに  
●ユニ・チャーム



882219  
517円 税抜470円

■サイズ/25×26.5cm ■箱/40枚入  
■材質/パルプ、レーヨン、ポリエステル

●お肌にやさしい柔らか素材で、ぬれても破れにくい3層構造のドライタオル。

(12/C) 在

② **ライフリー**シュッと吸収シート  
レギュラー・ワイド  
パワフル吸収シートで  
スピード吸収!  
●ユニ・チャーム



レギュラー  
882267  
2,233円  
税抜2,030円

■サイズ/44cm×32cm  
■袋/72枚入

●洗浄時、消毒時、処置時にまわりを汚さない吸収シート。

ワイド  
882266  
3,377円  
税抜3,070円

■サイズ/60cm×44cm  
■袋/54枚入

●スリムでも安心の吸収量。

レギュラー(6/C)、ワイド(4/C) 在

③ **エリエール**  
ふんわり吸水タオル  
ドライでも  
ふんわり柔らか素材  
●大王製紙



875384 455円 税抜414円

■サイズ/37.5×28cm ■袋/50枚入

●陰部洗浄時とおむつ交換時の水分の拭き取りに適しています。

(24/C) 在

④ **クリーンドライタオル**  
陰部から全身清拭まで  
幅広く対応する  
清拭用ドライタオル  
●日本製紙クレシア



やわらかタイプ      しっかりタイプ

955633  
やわらかタイプ      しっかりタイプ  
462円 税抜420円      517円 税抜470円

■サイズ/30×25cm ■袋入数/30枚入

(24/C) 在

⑤ **TENA ベッドスーパー**  
ワイドタイプ  
ベッド上での  
陰部洗浄や、  
万一のモレの備えに  
●ユニ・チャーム メンリック



842028 1,452円 税抜1,320円

■サイズ/60cm×60cm  
■袋/30枚入

●排便後の陰部洗浄に1回使い切りの吸水シート。  
●緩下剤の反応便によるシーツ汚染が予想される時のベッド保護に。

(4/C) 在

⑥ **おむつカバー(OM01)**  
横モレしにくい  
2重ギャザー  
●幸和製作所



306861  
M 5,280円 税抜4,800円 (ライン色:オレンジ)  
L 5,610円 税抜5,100円 (ライン色:グリーン)  
LL 5,940円 税抜5,400円 (ライン色:ブルー)

■素材/表・裏地:ポリエステル100%  
中地:ポリウレタンフィルム  
■サイズ/S/M(68~100cm)、L(75~114cm)、LL(80~120cm) ※ウエストサイズ  
●体型に合わせて調節しやすいマジックテープ式。

日本製 在

⑦ **Wカバー スタンダード**  
(透湿タイプ)  
透湿加工素材でムレを軽減  
●ビジョンタヒラ



682100  
SS 3,960円 税抜3,600円      S~M 4,180円 税抜3,800円  
L~LL 4,620円 税抜4,200円      3L 5,170円 税抜4,700円

■素材/ポリエステル100%、表:ポリエステルタフタ、裏地:ポリエステルタフタ(透湿防水加工/ポリウレタン)  
■サイズ(ヒップ)/SS(70~90cm)、S~M(80~110cm)、L~LL(100~120cm)、3L(110~130cm)

在

⑧ **おむつカバー(透湿タイプ)**  
全面が面ファスナーで体型に  
あわせて調整しやすい  
●ビジョンタヒラ



836036  
M 4,180円 税抜3,800円      L 4,510円 税抜4,100円      LL 4,950円 税抜4,500円

■素材/表地:ポリエステル100%、裏地:ポリエステル100%(透湿防水加工/ポリウレタン)  
■カラー/ブルー  
■サイズ(ウエスト)/M(60~95cm)、L(70~115cm)、LL(80~135cm)

日本製 在

⑨ **耐熱大人用カバー**  
(3210)  
高温乾燥機にも対応  
●大阪エンゼル



886124  
S~M・L~LL 4,730円 税抜4,300円  
3L 5,940円 税抜5,400円

S~M: クリーム  
L~LL: ブルー  
3L: グリーン

■素材/表地:ポリエステル100%(タフタ)、裏地表面:ポリエステル100%(スムース)、裏地裏面:耐熱透湿性ポリウレタンラミネート  
■サイズ/S~M(60~76cm)、L~LL(74~92cm)、3L(90~100cm)  
●布オムツ用のオムツカバー。

日本製 在

⑩ **おむつホルダー**  
(3043)  
ストレッチ素材で  
身体にフィット  
●大阪エンゼル



886119  
S~M・L~LL 5,170円 税抜4,700円  
3L 5,720円 税抜5,200円

S~M: クリーム  
L~LL: ブルー  
3L: ホワイト

■素材/表:ポリエステル100%(天竺)、裏:三層透湿ポリウレタンラミネート  
■サイズ/S~M(65~85cm)、L~LL(75~95cm)、3L(85~100cm)  
●紙オムツ用のオムツカバー。

日本製 在

⑪ **スタイナー®No.710**  
耐熱性に優れ、タンブラー  
乾燥が可能なおむつカバー  
●竹虎



No.710  
920009  
6,380円 税抜5,800円

■耐熱温度/120℃:タンブラー乾燥OK  
■素材/表地:ポリエステル100%  
裏地:ポリエステル100%(強化ビニールラミネート加工)  
■サイズ(胴廻り)/S(約80cm)、M(約90cm)、L(約100cm)  
●ご本人では開けにくいアイデアホック採用。

在

⑫ **フドー®紙おむつホルダーII**  
ハーフパンツタイプで  
ムレにくく快適  
●竹虎



920612 5,280円 税抜4,800円

■素材/ポリエステル65%、綿35%  
■サイズ(胴廻り)/S(55~68cm)、M(67~83cm)、L(82~98cm)、LL(97~113cm)  
●アイデアホックにより、軽度の不潔行為やおむつ外しを防止。

在

⑬ **パンツ型おむつカバー**  
ご自身で着脱がしやすい  
商品です  
●モナーテメディカル



359031  
S 3,960円 税抜3,600円  
M 4,290円 税抜3,900円  
L 4,620円 税抜4,200円  
LL 5,170円 税抜4,700円  
3L 5,830円 税抜5,300円

■素材/ポリエステル100%  
■カラー/白  
■サイズ/S(52~80cm)、M(54~86cm)、L(62~92cm)、LL(66~110cm)、3L(72~120cm)  
※腰回り

日本製 在

⑭ **履くシーツ(H0201C)**  
履くだけカンタン防水の  
履くシーツ  
グレー      ブラウン  
●ニシキ



816107 4,620円 税抜4,200円

■素材/表:ポリエステル80%、綿20%  
裏:透湿性防水素材  
■カラー/グレー、ブラウン  
■サイズ/フリー(適応ウエストサイズ60~100cm)  
●裏地は透湿防水素材使用で水蒸気を逃しムレにくい。  
●ボタンの留め位置でウエストの調整ができます。

在

⑮ **リカちゃんの尿漏れ  
おやすみサポーター**  
尿道括約筋トレーニング  
サポートベルトで尿もれビッド!  
●ブランド



249104 3,278円 税抜2,980円

■素材/本体:ナイロン88%、ポリウレタン12%  
パワーネット部:ナイロン90%、ポリウレタン10%  
■ヒップサイズ/S~M(82~95cm)、L~LL(92~105cm)  
●ハンモック形状の尿道括約筋トレーニングサポートベルトが弱った尿道括約筋を強力サポート。  
●ソフトな生地で締め付けがゆるいから、おやすみ中も日常使いもOK。

在

⑯ **ソフト防水パンツ(3076)**  
頻繁な尿モレ、パッド併用に  
おすすめ  
●大阪エンゼル



886139  
S-M 5,280円 税抜4,800円      LL 6,050円 税抜5,500円  
L 5,610円 税抜5,100円      3L 6,600円 税抜6,000円

■素材/表:I.C.ニット(ポリエステル100%)  
裏:パイル(綿80%、ポリエステル20%)  
股部分:四層構造/綿、ポリエステル  
■カラー/ホワイト  
●強撥水タイプ。

日本製 在

①ふわふわフィットパンツ  
尿取りパッドの安定保持の目的用フィットパンツ  
サックスブルー ラベンダー グレー ●ニシウラ



544024  
3,058円 税抜2,780円

- 素材/ポリプロピレン80%、ナイロン18%、ポリエステル2%
- カラー/グレー、ラベンダー、サックスブルー
- サイズ/男性ウエストサイズ:S~M(68~84cm)、L~LL(84~104cm)
- 女性ヒップサイズ:S~M(82~95cm)、L~LL(92~105cm)

尿とりパッド併用タイプ 日本製 在

②フィットパンツ  
ホワイト  
肌触りの良いコットンニット ●松本ナース



673014  
S-M・L-LL 1,760円 3L 1,870円  
税抜1,600円 税抜1,700円

- 素材/綿70%、ナイロン25%、ポリウレタン5%
- サイズ/S-M(60~85cm)、L-LL(70~95cm)、3L(90~115cm)

尿とりパッド併用タイプ 日本製 在

③綿100%ソフトガーゼ  
失禁ショーツ4枚組  
柔らかで肌触り優しいガーゼ生地 ●ミルクヴェッチ



609303 4,950円 税抜4,500円

- 素材/綿100%
- カラー/ワイン、ネイビー、ピンク、ベージュの4色組
- サイズ/M、L、LL
- 定口締め付け無し、お腹すっぽり深ばきタイプ

吸水量25cc 日本製 在

④綿100%レース付ソフト  
ガーゼ失禁ショーツ3色組  
まるで空気を取り入れたような風合 ●ミルクヴェッチ



609305 4,950円 税抜4,500円

- 素材/身生地:綿100%
- レース部分:ナイロン、ポリウレタン
- マチ部:ポリエステル、アクリル、レーヨン、合成繊維
- カラー/ピンク、ベージュ、サックスの3色組
- サイズ/M、L、LL、3L

吸水量45cc 日本製 在

⑤スタイルセレブリティ レディース吸水消臭  
綿混ショーツ 2枚組  
吸水・抗菌防臭・消臭の安心綿混ショーツ  
ピンクセット ブルーセット ●辻一



787709 3,990円 税抜3,628円

- 素材/身生地:綿95%、ポリウレタン5% 吸水部:表生地ポリエステル100%
- カラー/ピンクセット、ブルーセット
- ヒップサイズ/M(87~95cm)、L(92~100cm)、LL(97~105cm)、3L(102~110cm)
- 吸水パッドに東洋紡の機能綿を使用、安心の5層構造。
- パッドも身生地同色になっているため、目立ちません。

吸水量35cc 日本製 在

⑥プロテクトパッド付き成形  
ジャガードショーツ  
成形編みでストレッチ抜群、すっぽりフィット ●クライム



736209 1,430円 税抜1,300円

- 素材/綿58%、ナイロン33%、ポリウレタン9%
- カラー/グレー、モカ
- ヒップサイズ/M(87~95cm)、L(92~100cm)、LL(97~105cm)

吸水量20cc 日本製 在

⑦失禁ショーツ(中着用)  
オシャレなデザイン  
モカ ピーチ ●プレッシング



971506 1,738円 税抜1,580円

- 素材/綿100%
- レース部:ナイロン、ポリウレタン
- カラー/モカ、ピーチ ■サイズ/M~3L

吸水量40cc 日本製 在

⑧ソフト吸収パンツII  
婦人用(3288-B)  
普通のパンツの形をそのままに、●大阪エンゼル  
しっかり吸収して逆戻りを防止します



886598  
S・M・L 3,190円 税抜2,900円  
LL 3,300円 税抜3,000円

- 素材/本体:綿60%、ポリエステル40%(スムーズ)
- 吸収部分:綿、ポリエステル、ポリウレタン(四層構造)
- カラー/ピンク ■サイズ/S、M、L、LL

吸水量30cc 日本製 在

⑨総レース吸水ショーツ  
総レース魔法吸水ショーツ  
ブルー ベージュ ●クロダレース



243701 4,994円 税抜4,540円

- 素材/レース:ナイロン、ポリウレタン
- 吸水パッド:ポリエステル
- カラー/ベージュ、グレー、ブルー、ピンク、パープル
- ヒップサイズ/S-M(82~95cm)、L-LL(92~105cm)
- 日本製のレース生地を贅沢使用。
- 段差が少なく伸びるフリーカットレース生地で優れた着用感。

吸水量20cc 日本製 在

⑩ソフラピレン®ショーツ  
吸水速乾性の高い生地を使用 ●竹虎



920071 2,200円 税抜2,000円

- 素材/本体:綿100%
- レース部:ナイロン、ポリウレタン
- 吸水布:ポリエステル、レーヨン
- 防水布:ポリエステル100%(ポリウレタンラミネート加工)
- カラー/クリーム、サックス、ピンク、モカ
- サイズ/M、L、LL、3L

吸水量10~15cc 日本製 在

⑪ソフラピレン®パンツ 3分丈  
腰廻りの冷えを防ぎ尿モレをサポート ●竹虎



920079 3,080円 税抜2,800円

- 素材/本体:綿100%
- 吸水布:ポリエステル、レーヨン、アクリル
- 防水布:ポリエステル100%(ポリウレタンラミネート加工)
- カラー/クリーム、モカ ■サイズ/M、L、LL

吸水量40~50cc 日本製 在

⑫腰ゴムショーツ50  
(V484C)  
綿100%のフライス地で肌にやさしくフィット ●ニシキ



816007  
S・M・L-LL 2,420円 3L 2,530円  
税抜2,200円 税抜2,300円

- 素材/綿100%(フライス)
- カラー/ピーチベージュ
- サイズ/S、M、L、LL、3L

吸水量50cc 日本製 在

⑬腰レースショーツ50  
(B484C)  
腰にはおしゃれなレースゴムを使用しています。 ●ニシキ



816105  
S・M・L-LL 2,420円 3L 2,530円  
税抜2,200円 税抜2,300円

- 素材/綿100%
- カラー/ピーチベージュ
- サイズ/S、M、L、LL、3L

吸水量50cc 日本製 在

⑭安心腰ゴムショーツ100  
(H441)  
量が気になる方に安心の7層構造 ●ニシキ



816057 3,740円 税抜3,400円

- 素材/表:綿100%
- カラー/ソフトピンク
- サイズ/S、M、L、LL

吸水量100cc 日本製 在

⑮安心腰ゴムショーツ150  
(H451)  
7層吸収帯の中失禁用ショーツ ●ニシキ



816054  
M・L-LL 4,290円 3L 4,400円  
税抜3,900円 税抜4,000円

- 素材/綿100%
- カラー/ベージュ
- サイズ/M~3L

吸水量150cc 日本製 在

メーカー名	紳士用	S	M	L	LL	3L	婦人用	S	M	L	LL	3L
ミルクヴェッチ・竹虎・ニシキ・アンドール	ウエスト	66~76	74~84	84~94	94~104	100~110	ヒップ	82~90	87~95	92~100	97~105	102~110
大阪エンゼル	ウエスト	66~76	74~84	82~92	90~100	98~108	ヒップ	84~92	90~98	96~104	102~110	108~116

① デラックス安心ショーツ 200 (H493)  
優れた吸収力。安心パンツを越えた安心パンツ



816087  
5,060円  
税抜4,600円

- 素材/綿100%
- カラー/ベージュ
- サイズ/S、M、L、LL

吸水量200cc 日本製 在

② デラックス安心ショーツ 300 (H494)  
吸水量最大級 300cc



816083  
6,490円  
税抜5,900円

- 素材/ポリエステル100%
- カラー/ベージュ
- サイズ/S、M、L、LL

吸水量300cc 日本製 在

③ 中失禁用パンツスーパーさらりん 130cc 婦人用  
消臭効果も兼ね備えた7層構造の失禁パンツ



152401 3,278円  
税抜2,980円

- 素材/身生地:綿95%、ポリウレタン5%、レース部分:ナイロン85%、ポリウレタン15%
- カラー/ベージュ、ピンク
- サイズ/M、L、LL

吸水量130cc 日本製 在

④ 婦人ショーツ (HW0472)  
制菌加工、消臭加工・吸水パット



937266  
2,200円  
税抜2,000円

- 素材/綿100%、(吸水部)ポリエステル100%
- カラー/ホワイト、カームベージュ
- サイズ/M、L、LL

吸水量50cc 日本製 在

⑤ ウエストレス 深ばき安心ショーツ  
機能性はもちろん見た目もお洒落な日本製安心ショーツ



394096 3,828円  
税抜3,480円

- 素材/身生地:綿100%
- カラー/パープル
- サイズ/M、L、LL

吸水量100cc 日本製 在

⑥ トランクス80 (C486)  
吊り式吸収帯で股間にフィット



816077  
S・M・L・LL 3,850円  
税抜3,500円  
3L 4,070円  
税抜3,700円

- 素材/綿100%
- カラー/サックス(S~3L)、ブラック、グリーン(M~LL)
- サイズ/S~3L

吸水量80cc 日本製 在

⑦ 紳士おしりまで安心 失禁トランクス 3枚組  
お得な3枚組!特殊パッド、ベルオアシスを使用



609301 7,590円  
税抜6,900円

- 素材/綿100%、腰ゴム部:ポリエステル100%
- カラー/ブルー、グリーン、ブラックの3枚組
- サイズ/M、L、LL

吸水量115cc 日本製 在

⑧ おしりまで安心ニット トランクス3色組  
独自のキルト加工 3層構造の大型パッドがお尻部分までカバー



609302 8,789円  
税抜7,990円

- 素材/綿78%、ナイロン17%、ポリウレタン5%
- カラー/グレー、ネイビー、ブラックの3色組
- サイズ/M、L、LL

吸水量45cc 日本製 在

⑨ ダンディセレクトリテイ 吸水消臭スマートボクサーパンツ  
失禁パンツに見えない若々しいストライプの安心パンツ



787706 7,590円  
税抜6,900円

- 素材/身生地:吸水部:ポリエステル95%、ポリウレタン5%  
ゴム部:ポリエステル100%
- カラー/ネイビー、グリーン、ブラウン
- サイズ/M~3L

吸水量20cc 日本製 在

⑩ KEEP GUARD  
パレズ、かっこよく尿漏れケアできるパンツ



326501 1,650円  
税抜1,500円

- 素材/ポリエステル95%、ポリウレタン5%
- カラー/クロ、カーキ、ヒョウ、迷彩
- サイズ/M、L

吸水量10cc 日本製 在

⑪ ロングボクサー80  
センターパッドとサイドパッドでしっかり吸収ガード



816091  
3,740円  
税抜3,400円

- 素材/綿100%
- カラー/ブラック、グレー
- サイズ/M、L、LL

吸水量80cc 日本製 在

⑫ ニットトランクス140 (C489)  
量の多い方も安心な140ccタイプ



816100 4,840円  
税抜4,400円

- 素材/表綿100%(ニット)
- カラー/カパードグレー
- サイズ/M、L、LL

吸水量140cc 日本製 在

⑬ 中失禁用パンツスーパーさらりん 130cc 紳士用  
消臭効果も兼ね備えた7層構造の失禁パンツ



152402 3,278円  
税抜2,980円

- 素材/身生地:綿95%、ポリウレタン5%
- ウェストゴム部分:ナイロン52%、ポリエステル48%
- カラー/グレー、ブラック
- サイズ/M、L、LL

吸水量130cc 日本製 在

⑭ 紳士ブリーフ(前あき) (HWC131)  
制菌加工、消臭加工・吸水パット



937261 2,530円  
税抜2,300円

- 素材/綿100%、(吸水部)ポリエステル100%
- カラー/ホワイト、グレー
- サイズ/M、L、LL

吸水量50cc 日本製 在

⑮ ブリーフ50  
締めつけ感がない伸びのある腰ゴム使用でゆったりした履き心地



816099  
S・M・L・LL 2,750円  
税抜2,500円  
3L 2,860円  
税抜2,600円

- 素材/表綿100%
- カラー/グレー
- サイズ/S、M、L、LL、3L

吸水量50cc 日本製 在

⑯ デラックス安心ブリーフ 300 (H495)  
吸水量最大級 300cc



816084  
6,490円  
税抜5,900円

- 素材/ポリエステル100%
- カラー/グレー
- サイズ/S、M、L、LL

吸水量300cc 日本製 在

メーカー名	紳士用	S	M	L	LL	3L	婦人用	S	M	L	LL	3L
セルヴァン・ニシキ・クロスプラス	ウエスト	68~76	76~84	84~94	94~104	100~110	ヒップ	82~90	87~95	92~100	97~105	102~110
ガンゼ・ミルクヴェッチ・渡嘉毛織	ウエスト	68~76	76~84	84~94	94~104	98~108	ヒップ	82~90	87~95	92~100	97~105	102~110

# 歩行関連商品 車いす



下表で表示しきれなかったカテゴリ内の全商品、さらに詳細項目で比較できる「おたすけ比較表」ページが表示されます。

## 車いすの「選び方」について

### ①車いすの操作について

ご自身で操作して移動できる  
ご自身では操作できない

- ➔ 自走型(介助型としても使用できます)
- ➔ 介助型(乗られた方が手で漕ぐことはできません)

### ②サイズについて

少しでも小さな力で移動したい  
屋内での使用、狭いところを通りたい  
小柄である(または大柄である)  
足で漕ぐことが多い、自分で乗り降りしたい  
車に載せて移動する、収納場所が狭い

- ➔ ①重量が軽いもの(※必ずしも軽い=操作しやすいではありません)
- ➔ ②全幅(車いす自体の幅)が小さいものを
- ➔ ③座幅(一般的なサイズは40cm、広すぎても体が傾き危険です)
- ➔ ④前座高(座面の高さ)が低いものを
- ➔ ⑦折りたたみ幅が小さいものを
- ➔ ⑧背折れ機能付きの車いすを



自走型

それぞれお選びください

### ③特別な機能

坂道でも安全に操作(介助)したい  
ベッドなど横への乗り降りがしやすい  
乗り降りのしやすいものがよい  
乗り降りのしやすさや乗車安定性を求めて  
乗られる方の状態に合わせて座位姿勢  
長時間乗られる方や、座位保持が困難な方

- ➔ ⑨介助ブレーキ付き
- ➔ ⑩肘掛け跳ね上げ他(肘掛けを跳ね上げて横から乗り降りできる)
- ➔ ⑪スイングアウト(足置きが左右に広がる)機能付き 他
- ➔ ⑫ティルト(前傾や後傾に座面の角度が調整できるタイプ)
- ➔ ⑬リクライニング(背もたれ角度が調整できるタイプ)
- ➔ ⑭モジュール(座面の高さや座幅を調整できるタイプ)



介助型

## 車いす比較表

掲載ページ	コマ番号	申込番号	メーカー品番	用途	①重量(kg)	②全幅(cm)	③座幅(cm)	④前座高(cm)	⑤材質	⑥耐荷重(kg)	⑦折畳全幅(cm)	⑧背折れ	⑨介助ブレーキ	⑩肘掛けの機能	⑪フットレストの機能	⑫リクライニング	⑬モジュール	⑮その他機能	メーカー名
95	1	507393	NEXT-70B	自走	18.5	58	40	36.5・38.5・40.5	アルミ	100	34	○	○	高さ				6輪小回り	松永製作所
95	2	507076	NEXT-21B	介助	③10.8	②54	38・40・42	43	アルミ	100	③28	○	○					背張り調整	松永製作所
95	8	509849	GRC-50B	自走	16.8	56.5	40・42	35・37・39	アルミ	100	33	○	○	跳・高	○		座高	ノーバンク	松永製作所
96	3	503616	BK16-40SB	介助	12.8	56	40	43	アルミ	100	29	○	○					背張り調整	カムラサイクル
96	4	503339	KMD-C16 40/38/42/45-M(H/SH)	介助	15.3	53.5・51.5・55.5・58.5	38・40・42・45	43・45・47	アルミ	100	②27	○	○	跳・高	○		座高	背張り調整	カムラサイクル
96	4	503292	KMD-A22-40/42-M	自走	13.8	57・59	40・42	43	アルミ	100	30	○	○				座高		カムラサイクル
96	6	502370	WAP22-40/42S	自走	14.2	58.5・60.5	40・42	44.5	アルミ	100	34	○	○	跳上	○			背調なのでフィット	カムラサイクル
96	9	517717	CRT-SG-5	自走	11.1	③55	40	43.5	アルミ	100	34	○	○					ノーバンク	ミキ
97	4	512436	NA-U2W	自走	13.3	56	38・40・42	42	アルミ	100	30	○	○	跳上	○			背張り調整	日進医療器
97	5	512709	NA-U7	自走	14.7	57・59・61	40・42・44	40・42・44	アルミ	100	30	○	○	跳・高	○		座高	背張り調整	日進医療器
97	7	935615	NEO-1B	自走	12.3	63	40	43	アルミ	100	32	○	○					ノーバンク	日進医療器
97	8	935618	NEO-2BW	介助	12.8	①53	40	43	アルミ	100	①26	○	○	跳上	○			ノーバンク	日進医療器
97	12	836071	WD2	自走	16.9	59・61・63	38・40・42	37.5・40・42.5	アルミ	100	36	○	○	跳・高	○		座高		ビジョントヒラ
98	1	503572	SY22-40/42SB	自走	13.2	60・62	40・42	43	アルミ	100	33	○	○						カムラサイクル
98	6	576187	WE-K1	自走	12.3	60	40	43.5	アルミ	100	31	○	○						弘益
98	7	574023	J-301	自走	12.9	61	40	44	アルミ	100	28.5	○	○	跳上	○			ノーバンク	ジーピー
98	10	512699	KAL7α	介助	①8.2	②54	40	44	アルミ	100	③28	○	○						日進医療器
98	12	502285	KF16-40SB	介助	②8.9	③55	40	43	アルミ	100	③28	○	○						カムラサイクル
99	2	508673	MH-SRL	介助	27	①53	40	41	アルミ	100	34	—	○	高さ	○	両方		背張り調整・リフトアップ	松永製作所
99	8	512804	NAH-UC・Lo	介助	18.6	②54	40	40	アルミ	100	35	—	○	高さ	○	両方		背張り調整	日進医療器
100	2	935493	NEO-10αW	介助	17.3	59	40	43	アルミ	100	33	○	○	跳上	○	ティルト		ヘッドサポート着脱	日進医療器
100	3	935578	NEO-3α	自走	19.8	63	40	47	アルミ	100	—	○	○			リク			日進医療器
100	4	516758	BAL-12	介助	23.5	59	40	43.5	アルミ	100	37.5	○	○	跳・高	○	両方		背張り調整	ミキ
100	5	503200	KPFK-12	介助	21.5	56.5	42	40	アルミ	100	35	○	○	跳・高	○	連動		背張り調整	カムラサイクル
100	8	501471	AYK-40	介助	24	61	40	43	アルミ	100	—	—	○	高さ	○	両方		背張り調整	カムラサイクル
100	10	380129	emigoII 標準仕様	介助	18.4・18.8・19.2	51.4・54.4・57.4	37・40・43	42	アルミ	100	—	—	—	高さ	○	両方		背張り調整	カヤママシナリー
101	2	682423	PR-2000	介助	26.5	57.4	40	47	アルミ	75	—	—	—	高さ	○	両方		ヘッドサポート・座奥行調整	ビジョントヒラ
101	6	682594	LA-RX	自走	18	58	40	40	アルミ	100	40	○	○	跳上	○			背張り調整	ビジョントヒラ

TOP3の選定基準→ ▽軽い ▽小さい

表の見方: ⑩肘掛けの機能:「跳上」・「跳」=肘掛け跳ね上げタイプ、「脱着」・「高さ」・「高」=高さ調整タイプ

⑪フットレストの機能:「O」=スイングアウト & 着脱、「EL」=エレベーターディング & スイングアウト

⑫ティルト・リクライニング:「ティ」=ティルト(座面角度調整)タイプ、「両方」=ティルトとリクライニング(背もたれ角度調整)機能の両方を有する、「連動」=2機能が連動して作動

⑬モジュール:「座高」=座面高さを調整可能

### ①ネクストコア-くるり(6輪)

圧倒的な小回り性能!!

自走型(中床)  
NEXT-71B  
**507392**

自走型(低床)  
NEXT-70B  
**507393**

介助型(中床)  
NEXT-81B  
**507394**

介助型(低床)  
NEXT-80B  
**507395**

**198,440円**  
(非課税)



ネクストコアシリーズ  
共通オプション  
ハイブリッドタイヤに交換  
**507920**  
**9,240円**  
(非課税)

■重量/自走:(中床)19kg、(低床)18.5kg  
介助:(中床)18kg、(低床)17.2kg

■耐荷重/100kg

■材質/アルミ ■座幅/40cm

■TAISコード/

ネクストコアシリーズ共通カラー

F1 オレンジ F2 ブルー F3 ライトグリーン F4 グレー

※介助型のみ  
(71B)00066-000333、(81B)00066-000334  
(70B)00066-000335、(80B)00066-000336

【エア】 高調 背調 肘上 肘高 背折 プ付



●松永製作所

### ②ネクストコア(スタンダード)

スリム&軽量で扱いやすい  
スタンダードタイプ

自走型  
NEXT-11B  
**507075**

介助型  
NEXT-21B  
**507076**

**133,100円**  
(非課税)



■重量/ (自走)11.8kg (介助)10.8kg

■耐荷重/100kg

■材質/アルミ

■座幅/38・40・42cm

■TAISコード/ (自走)00066-000315 (介助)00066-000316

【エア】 背調 背折 プ付



●松永製作所

### ③ネクストコア-アジャスト(モジュール)

姿勢をサポートする機能が満載

自走型  
NEXT-51B  
**507116**

介助型  
NEXT-61B  
**507117**

**188,760円**  
(非課税)



■重量/ (自走)14.6kg (介助)13.6kg

■耐荷重/100kg

■材質/アルミ

■座幅/38・40・42cm

■TAISコード/ (自走)00066-000320 (介助)00066-000321

【エア】 高調 背調 肘上 肘高 スイ 背折 プ付



●松永製作所

### ④ネクストコア-ミニモ(モジュール低床)

足こぎをされる方に適した低床タイプ

自走型  
NEXT-50B  
**507769**

介助型  
NEXT-60B  
**507770**

**194,810円**  
(非課税)



■重量/ (自走)14.3kg (介助)13.6kg

■耐荷重/100kg

■材質/アルミ

■座幅/40cm

■TAISコード/ (自走)00066-000328 (介助)00066-000329

【エア】 高調 背調 肘上 肘高 スイ 背折 プ付



●松永製作所

### ⑤ネクストコア-マルチ(跳ね上げ&スイングアウト)

安全で負担の少ない移乗をサポート

自走型  
NEXT-31B  
**507113**

介助型  
NEXT-41B  
**507115**

**164,560円**  
(非課税)



■重量/ (自走)13.2kg (介助)12.2kg

■耐荷重/100kg

■材質/アルミ

■座幅/38・40・42cm

■TAISコード/ (自走)00066-000318 (介助)00066-000319

【エア】 背調 肘上 スイ 背折 プ付



●松永製作所

### ⑥ネクストコア-ワイド

大柄な方もゆったり座れます

自走型  
NEXT-52BHB  
**508869**

介助型  
NEXT-62BHB  
**508870**

**208,120円**  
(非課税)



■重量/ (自走)16.6kg (介助)15.6kg

■耐荷重/130kg

■材質/アルミ

■座幅/46cm

■TAISコード/ (自走)00066-000394 (介助)00066-000395

【ノーバンク】 高調 背調 肘上 肘高 スイ 背折 プ付



●松永製作所

### ⑦グレイスコア(標準モデル)

ネクストコアシリーズのハイグレードモデル

自走型 GRC-11B  
**509571**

介助型 GRC-21B  
**509572**

**151,250円**  
(非課税)



(介助) M-13 ブラック

■重量/ (自走)14.7kg (介助)13.5kg

■耐荷重/100kg ■材質/アルミ ■座幅/40・42cm

■カラー/ワインレッド、ネイビー、ブラック

■TAISコード/ (自走)00066-000399 (介助)00066-000400

●シートの奥行を34・38cmに工具レスで簡単設定可能。

【ノーバンク】 背調 背折 プ付



●松永製作所

### ⑧グレイスコアミニモ

小柄な方にフィットしやすい、グレイスコアのミニ・モジュール

自走型 GRC-50B  
**509849**

介助型 GRC-60B  
**509877**

**215,380円**  
(非課税)



(介助) 紺 (介助) 89cm

■重量/ (自走)16.8kg (介助)16.2kg ■耐荷重/100kg

■材質/アルミ ■座幅/40・42cm ■カラー/紺、黒、エンジ

■TAISコード/ (自走)00066-000419 (介助)00066-000420

●前座高37cm(35cm)に調整可能 ※39cmはメーカーオプション

●座奥行が36cmから32cmに調整可能

【ノーバンク】 高調 背調 肘上 肘高 スイ 背折 プ付



●松永製作所

### ⑨グレイスコア(多機能モデル)

グレイスコアの多機能タイプ

自走型 GRC-31B  
**509573**

介助型 GRC-41B  
**509574**

**179,080円**  
(非課税)



■重量/ (自走)16.5kg (介助)15.1kg

■耐荷重/100kg

■材質/アルミ

■座幅/40・42cm

■カラー/ワインレッド、ネイビー、ブラック

■TAISコード/ (自走)00066-000401 (介助)00066-000402

●シートの奥行を34・38cmに工具レスで簡単設定可能。

【ノーバンク】 背調 肘上 スイ 背折 プ付



●松永製作所

### ⑩グレイスコア アジャスト

肘掛・座面の調整で姿勢をサポート

自走型 GRC-51B  
**509677**

介助型 GRC-61B  
**509678**

**209,330円**  
(非課税)



■重量/ (自走)17.1kg (介助)15.8kg

■耐荷重/100kg

■材質/アルミ

■座幅/40・42cm

■カラー/ワインレッド、ネイビー、ブラック

■TAISコード/ (自走)00066-000409 (介助)00066-000408

●肘掛けの高さは25・27・29・31cmに調整可能

※出荷時に前座高41cmに変更の場合、高さ調整の費用が掛かります。

【ノーバンク】 高調 背調 肘上 肘高 スイ 背折 プ付



●松永製作所

### ⑪セミモジュール AR-901

ユーザーに合わせたサイズ調整可能

自走型  
**506187**

介助型  
**506197**

**142,300円**  
(非課税)



■重量/ (自走)18.0kg (介助)16.4kg

■耐荷重/75kg

■材質/アルミ

■座幅/38・40・42cm

■TAISコード/ (自走)00066-000274 (介助)00066-000275

【エア】 高調 背調 肘上 肘高 スイ 背折 プ付



●松永製作所



### ①アルミ製多機能

肘掛け跳ね上げ&スイングアウトタイプ

●松永製作所

自走型 AR-501 (自走) S-1  
4712  
133,590円  
非課税

介助型 AR-601 (介助)  
4713  
127,780円  
非課税

■重量/自走) 16.6kg (介助) 15.2kg  
■耐荷重/100kg  
■材質/アルミ  
■座幅/38・40・42cm  
■TAISコード/ (自走) 00066-000272 (介助) 00066-000273

【エア 肘上 スイ 背折 プ付】 S-2



### ②アルミ製スタンダード自走型

ドラム式制動用ブレーキを標準装備

●松永製作所

AR-201B (201B) S-1  
3376

AR-211B (低床) (201B) S-1  
506171  
94,380円  
非課税

■重量/ (201B) 15.2kg (211B) 14.7kg  
■耐荷重/100kg  
■材質/アルミ  
■座幅/38・40・42cm  
■TAISコード/ (201B) 00066-000268 (211B) 00066-000269

前座高 (201B) 43cm (211B) 38cm

前座高 (201B) 90cm (211B) 86cm

前座高 (201B) 101.5cm (211B) 95.5cm

【エア 背折 プ付】 S-2



### ③BACKSシリーズ

背・座クッションと背張り調整で優しい座り心地を

●カワムラサイクル

自走型 BK22-40SB (自走) チャコールグレー  
503615

介助型 BK16-40SB (介助)  
503616  
98,000円  
非課税

■重量/ (自走) 13.8kg (介助) 12.8kg  
■耐荷重/100kg ■材質/アルミ ■座幅/40cm  
■TAISコード/ (自走) 00160-000337 (介助) 00160-000338

【ノーバンク 背折 プ付】



### ④モダンシリーズ

A-style (標準タイプ) 外出が多い方に

自走用 KMD-A22 40(42)-S-M(H/SH) 背固定ノーバンクタイヤ  
503291

自走用 KMD-A22 40(42)-M(H/SH)  
503292

介助用 KMD-A16 40(42)-M(H/SH)  
503293

108,000円  
非課税

■重量/ (自走) 13.8kg、背固定: 13.5kg、(介助) 13.0kg  
■耐荷重/100kg ■材質/アルミ ■座幅/40・42cm  
■TAISコード/ (自走) 00160-000286、(介助) 00160-000287

【ノーバンク 高調 背固定 エア 背折 背折 プ付】 \* 503292 503293



### B-style (多機能タイプ) 移乗回数が多い方に

自走用 KMD-B22 40(38-42-45) M(H/SH)  
503326

介助用 KMD-B16 40(38-42-45) M(H/SH)  
503331

124,000円  
非課税

■重量/ (自走) 15.6kg、(介助) 14.4kg  
■耐荷重/100kg ■材質/アルミ  
■座幅/38・40・42・45cm  
■TAISコード/ (自走) 00160-000288、(介助) 00160-000290

※低床タイプ、エレベーター用脚部もございます。

【エア 高調 背調 肘上 スイ 背折 プ付】



### C-style (多機能タイププラス) クッション利用者や高身長の方に

自走用 KMD-C22 40(38-42-45) M(H/SH)  
503335

介助用 KMD-C16 40(38-42-45) M(H/SH)  
503339

146,000円  
非課税

■重量/ (自走) 16.5kg、(介助) 15.3kg  
■耐荷重/100kg ■材質/アルミ  
■座幅/38・40・42・45cm  
■TAISコード/ (自走) 00160-000292、(介助) 00160-000294

※低床タイプ、エレベーター用脚部もございます。

【エア 高調 背調 肘上 肘高 スイ 背折 プ付】



### ⑤WAVITRoo (ウェイビートルー)

座るとフィットする不思議な車いす

●カワムラサイクル

自走用 WAR22-40 (42/45)-M(H/SH)  
503513

介助用 WAR16-40 (42/45)-M(H/SH)  
503514

145,000円  
非課税

■重量/自走 13.3kg (45cm幅: 13.7kg) 介助 12.7kg (45cm幅: 13.1kg)  
■耐荷重/100kg ■材質/アルミ  
■座幅/40・42・45cm  
■TAISコード/ (自走) 00160-000307 (介助) 00160-000308

【ノーバンク 高調 背折 プ付】



### ⑥WAVIT+ (ウェイビープラス)

介助者も操作しやすい多機能モデル

●カワムラサイクル

自走用(ソフトタイヤ) WAP22-40/42S  
502370

介助用(ソフトタイヤ) WAP16-40/42S  
502371

169,000円  
非課税

■重量/ (自走) 14.2kg (介助) 12.8kg  
■耐荷重/100kg  
■材質/アルミ  
■座幅/40・42cm  
■TAISコード/ (自走) 00160-000242 (介助) 00160-000243

●エアタイヤ仕様もございます

【ノーバンク 肘上 スイ 背折 プ付】



### ⑦WAVITRoo+ (ウェイビートループラス)

移乗動作の多い方におすすめ

●カワムラサイクル

自走用(ハイポリマータイヤ) WARP22-40/42/45-M/H/SH  
503515

介助用(ハイポリマータイヤ) WARP16-40/42/45-M/H/SH  
503516

168,000円  
非課税

■重量/自走 14.8kg (45cm幅: 15.2kg) 介助 14.2kg (45cm幅: 14.6kg)  
■耐荷重/100kg  
■材質/アルミ ■座幅/40・42・45cm  
■カラー/ファブリック、3Dメッシュ  
■TAISコード/ (自走) 00160-000309、(介助) 00160-000310

【ノーバンク 高調 肘上 スイ 背折 プ付】



### ⑧簡易モジュール車いす

シートカラー9色もお選びいただけます

●カワムラサイクル

自走用 KA822-38/40/42B-M (自走) 84cm  
4763

介助用 KA816-38/40/42B-M (介助) 83cm  
501078

145,000円  
非課税

■重量/ (自走) 16.4kg (介助) 14.8kg  
■耐荷重/100kg  
■材質/アルミ  
■座幅/38・40・42cm  
■TAISコード/ (自走) 00160-000084 (介助) 00160-000088

【エア 高調 背調 肘上 スイ 背折 プ付】



### ⑨CRT-SG-5/CRT-SG-6

使いやすさにこだわった、軽量・コンパクト車椅子!

●ミキ

自走型 CRT-SG-5 (自走) 紺  
517717

介助型 CRT-SG-6 (介助) 紺  
517718

155,000円  
非課税

■重量/ (自走) 11.1kg (介助) 10.5kg  
■耐荷重/100kg ■材質/アルミ ■座幅/40cm  
■TAISコード/ (自走) 00122-000669 (介助) 00122-000670

【ノーバンク 背折 プ付】



### ⑩CRT-SG-7/CRT-SG-8

使いやすさ向上に軽量・コンパクト多機能型の車椅子!

●ミキ

自走型 CRT-SG-7 (自走) 紺  
517741

介助型 CRT-SG-8 (介助) 紺  
517742

182,000円  
非課税

■重量/ (自走) 12.2kg (介助) 11.7kg  
■耐荷重/100kg ■材質/アルミ ■座幅/40cm  
■TAISコード/ (自走) 00122-000671 (介助) 00122-000672

【ノーバンク 肘上 スイ 背折 プ付】



床周リ・衣類

トイレ

おむつ

歩  
行

入  
浴

住  
宅

食  
事

介  
護  
ロ  
ボ  
ット

生  
活  
支  
援

施  
設  
関  
連  
等

① シン・ウルトラ NA-SU1/NAH-SU1  
ウルトラシリーズがフルモデルチェンジ!

●日進医療器

自走用 NA-SU1  
**935632**  
介助用 NAH-SU1  
**935633**  
**137,500円**  
(非課税)

(自走) カキチャ  
前座高 42cm  
92cm  
(自走) 55cm  
(介助) 49.5cm  
99cm

■重量/ (自走) 13.2kg、(介助) 12.2kg ■耐荷重/ 100kg  
■材質/ アルミ ■座幅/ 40・43cm ■カラー/ テツコン、カキチャ  
■TAISコード/ (自走) 00175-000424 (介助) 00175-000425

【ノーバンク 背調 背折 プ付】

② シン・ウルトラ NA-SU2W/NAH-SU2W  
ウルトラシリーズがフルモデルチェンジ!

●日進医療器

自走用 NA-SU2W  
**935634**  
介助用 NAH-SU2W  
**935635**  
**160,000円**  
(非課税)

(自走) テツコン  
前座高 42cm  
92cm  
(自走) 55cm  
(介助) 49.5cm  
98cm

■重量/ (自走) 14.2kg、(介助) 13kg ■耐荷重/ 100kg  
■材質/ アルミ ■座幅/ 40・43cm ■カラー/ テツコン、カキチャ  
■TAISコード/ (自走) 00175-000426 (介助) 00175-000427

【ノーバンク 背調 肘上 肘高 スイ 背折 プ付】

③ ウルトラシリーズ 標準タイプ  
3Dシートで快適姿勢をサポート

●日進医療器

自走用 NA-U1  
**512290**  
介助用 NAH-U1  
**512291**  
**121,000円**  
(非課税)

(自走) ワイン  
前座高 42cm  
90cm (自走)  
89cm (介助)  
(自走) 56cm  
(介助) 54cm  
97cm

■重量/ (自走) 11.9kg (介助) 10.5kg  
■耐荷重/ 100kg ■材質/ アルミ ■座幅/ 38・40・42cm  
■カラー/ ワイン、インディゴ  
■TAISコード/ (自走) 00175-000318 (介助) 00175-000319  
●2つ折座クッション標準装備

【エアー 背調 背折 プ付】

④ ウルトラシリーズ 多機能タイプ  
移乗がしやすい多機能型車いす

●日進医療器

自走用 NA-U2W  
**512436**  
介助用 NAH-U2W  
**512453**  
**149,600円**  
(非課税)

(自走) インディゴ  
前座高 42cm  
92cm  
(自走) 56cm  
(介助) 54cm  
97cm

■重量/ (自走) 13.3kg、(介助) 11.8kg ■耐荷重/ 100kg ■材質/ アルミ  
■座幅/ 38・40・42cm ■カラー/ ワイン、インディゴ  
■TAISコード/ (自走) 00175-000327 (介助) 00175-000328

●2つ折座クッション付

【エアー 背調 肘上 スイ 背折 プ付】

⑤ ウルトラシリーズ モジュールタイプ  
工具いらず、簡単シート幅調整

●日進医療器

自走用 NA-U7  
**512709**  
介助用 NAH-U7  
**512710**  
**217,800円**  
(非課税)

(自走) ワイン  
前座高 40・42・44cm  
96cm  
(自走) 57~61cm  
(介助) 54~58cm  
100cm

■重量/ (自走) 14.7kg (介助) 13.2kg ■耐荷重/ 100kg  
■材質/ アルミ ■座幅/ 40・42・44cmの3段階調整式  
■カラー/ ワイン、インディゴ  
■TAISコード/ (自走) 00175-000336 (介助) 00175-000337

【エアー 高調 巾調 背調 肘上 肘高 スイ 背折 プ付】

⑥ ウルトラシリーズ 多機能タイプ自走用  
座幅45cmのゆったりタイプ

●日進医療器

自走用 NA-U2W-BG  
**935139**  
**192,500円**  
(非課税)

グリーン  
前座高 42・44・46cm  
96cm  
63cm  
99cm

■重量/ 14.8kg  
■耐荷重/ 120kg ■材質/ アルミ ■座幅/ 45cm  
■TAISコード/ (自走) 00175-000383

【ノーバンク 背調 肘上 肘高 スイ 背折 プ付】

⑦ NEOβシリーズ  
軽量・高品質のスタンダード車いす

●日進医療器

自走型 NEO-1β  
**935615**  
介助型 NEO-2β  
**935616**  
**85,000円**  
(非課税)

(自走) ブルー  
前座高 43cm  
91cm  
(自走) 63cm  
(介助) 59cm  
99cm

■重量/ (自走) 12.3kg (介助) 11.3kg ■耐荷重/ 100kg ■材質/ アルミ ■座幅/ 40cm  
■TAISコード/ (自走) 00175-000420 (介助) 00175-000422

【ノーバンク 背折 プ付】

⑧ NEOβシリーズ  
軽量・高品質のスタンダード車いす

●日進医療器

自走型 NEO-1βW  
**935617**  
介助型 NEO-2βW  
**935618**  
**116,000円**  
(非課税)

(自走) ブルー  
前座高 43cm  
90cm  
(自走) 58cm  
(介助) 53cm  
100cm

■重量/ (自走) 13.4kg (介助) 12.8kg ■耐荷重/ 100kg ■材質/ アルミ ■座幅/ 40cm  
■TAISコード/ (自走) 00175-000421 (介助) 00175-000423

【ノーバンク 肘上 スイ 背折 プ付】

⑨ ウィングアップ®  
自走式は座面高さを変更できます

●ピジョンタヒラ

自走式 WD1N  
**682045**  
介助式 WCD1N  
**682218**  
**105,000円**  
(非課税)

前座高 (自走) 37.5・40・42.5cm  
(介助) 42.5cm  
91cm (自走)  
88.5cm (介助)  
86cm (介助)  
91cm (介助)  
103cm  
(自走) 59・61・63cm  
(介助) 54・56・58cm

■重量/ (自走) 15.1kg (介助) 13.6kg ■耐荷重/ 100kg ■材質/ アルミ ■座幅/ 38・40・42cm  
■TAISコード/ (自走) 00220-000153 (介助) 00220-000154  
※介助式(WCD1N)は座面の高さ変更ができません。

【エアー 高調 肘上 スイ 背折 プ付】

⑩ BAL-Rシリーズ BAL-R5/BAL-R6  
コストパフォーマンスに優れたモジュール車椅子

●ミキ

自走型 BAL-R5  
**517787**  
介助型 BAL-R6  
**517788**  
**133,000円**  
(非課税)

(自走) ブルー  
前座高 40・42.5・45cm  
90cm  
(自走) 96.5cm  
(介助) 95.5cm  
(自走) 60cm  
(介助) 54cm

■重量/ (自走) 15kg (介助) 13.3kg ■耐荷重/ 100kg ■材質/ アルミ ■座幅/ 40cm  
■TAISコード/ (自走) 00122-000682 (介助) 00122-000683  
●ワンタッチキャスト搭載の為、簡単にキャストを外すことが出来ます。

【ノーバンク 高調 背調 肘上 肘高 スイ 背折 プ付】

⑪ BAL-Rシリーズ BAL-R3/BAL-R4  
コストパフォーマンスに優れた多機能型車椅子

●ミキ

自走型 BAL-R3  
**517789**  
介助型 BAL-R4  
**517786**  
**110,000円**  
(非課税)

(自走) ブルー  
前座高 (自走) 43.5cm  
(介助) 46cm  
91cm (自走)  
93.5cm (介助)  
(自走) 97.5cm  
(介助) 96.5cm  
(自走) 60cm  
(介助) 54.5cm

■重量/ (自走) 13.9kg (介助) 12.3kg ■耐荷重/ 100kg ■材質/ アルミ ■座幅/ 40cm  
■TAISコード/ (自走) 00122-000680 (介助) 00122-000681  
●ワンタッチキャスト搭載の為、簡単にキャストを外すことが出来ます。

【ノーバンク 肘上 スイ 背折 プ付】

⑫ ウィングアップ®  
アームサポートの高さ調整が可能

●ピジョンタヒラ

自走式 WD2  
**836071**  
介助式 WCD2  
**682075**  
**125,000円**  
(非課税)

前座高 (自走) 37.5・40・42.5cm  
(介助) 42.5cm  
91cm (自走)  
88.5cm (介助)  
86cm (介助)  
91cm (介助)  
103cm  
(自走) 59・61・63cm  
(介助) 54・56・58cm

■重量/ (自走) 16.9kg (介助) 15.4kg ■耐荷重/ 100kg  
■材質/ アルミ ■座幅/ 38・40・42cm  
■TAISコード/ (自走) 00220-000152 (介助) 00220-000151  
※介助式(WCD2)は座面の高さ変更ができません。

【ノーバンク 高調 肘上 肘高 スイ 背折 プ付】

### ① STAYERシリーズ

アルコールや次亜塩素酸ナトリウムでの清拭がOKなシートで低価格

●カフムラサイクル

自走型 SY22-40(42)SB (自走) No.112フジレザー **503572**

介助型 SY16-40(42)SB (介助) No.111ミント **503573**

No.111ミント **85,000円**

No.112フジレザー **90,000円**

全て(非課税)

■重量/ (自走) 13.2kg (介助) 12.1kg  
■耐荷重/ 100kg  
■材質/ アルミ  
■座幅/ 40・42cm  
■TAISコード/ (自走)ミント:00160-000326、フジレザー:00160-000327 (介助)ミント:00160-000329、フジレザー:00160-000328

【ノーバンク 背折 プ付】

### ② NEOシリーズ

アルミ製 エコノミー車いす

(NEO-0Lレーザー) ●日進医療器

自走用 NEO-0Lレーザー **512791**

**64,400円** (非課税)

前座高 43cm

90cm

62cm 100cm

■重量/ 11.8kg  
■耐荷重/ 100kg ■材質/ アルミ ■座幅/ 40cm

【ノーバンク】

### ③ NEOシリーズ

リーズナブルなノーバンク車いす

●日進医療器

自走用 NEO-1 **512293**

介助用 NEO-2 **512294**

**77,100円** (非課税)

(自走) 前座高 43cm

(自走) 63cm (介助) 60cm

(自走) 100cm (介助) 97cm

90cm

■重量/ (自走) 12.7kg (介助) 11.9kg  
■耐荷重/ 100kg ■材質/ アルミ ■座幅/ 40cm  
■TAISコード/ (自走)00175-000322 (介助)00175-000323

【ノーバンク 背折 プ付】

### ④ スタンダード

スチール製車いす スタンダードシリーズ

●美和商事

エアー MGB22-ST **523107**

**61,000円**

チェックグリーン

前座高 43cm

86.5cm

100cm

63.5cm

NEW

レザー ネイビーブルー

■重量/ 15.2kg ■耐荷重/ 100kg  
■材質/ スチール ■座幅/ 41cm  
■カラー/ チェックグリーン  
■レザー/ ネイビーブルー

■TAISコード/ (ST) 01375-000026 (STN) 01375-000027

●ガートル掛け標準装備

ガートル棒(伸縮式) **523031**

**9,680円** 税抜8,800円

●ガートル棒/ 重量:0.8kg、素材:ステンレス

【ノーバンク】

### ⑤ スタンダード(AL)

アルミ製車いす スタンダード(AL)シリーズ

●美和商事

エアー MGB22-AL **523111**

**68,000円**

チェックブラック

前座高 45cm

84.5cm

99cm

65cm

NEW

ワインレッド

■重量/ 12.7kg ■耐荷重/ 100kg  
■材質/ アルミ ■座幅/ 41cm  
■カラー/ チェックブラック  
■ワインレッド

■TAISコード/ (AL) 01375-000028 (ALN) 01375-000029

●ガートル掛け標準装備

ガートル棒(伸縮式) **523031**

**9,680円** 税抜8,800円

●ガートル棒/ 重量:0.8kg、素材:ステンレス

【ノーバンク プ付】

### ⑥ アルミ自走式車椅子

ノーバンクタイヤ仕様のスタンダードモデル

●弘益

自走用 WE-K1 **576187**

**66,000円** (非課税)

ブラック

前座高 43.5cm

86.5cm

60cm 100cm

■重量/ (自走) 12.3kg ■耐荷重/ 100kg  
■材質/ アルミ ■座幅/ 40cm  
■TAISコード/ 02007-000001

●背折れでコンパクトに折りたためます。

【ノーバンク 背折 プ付】

### ⑦ G style 車椅子

高機能タイプ

ご好評のG style 車いすJ-101に高機能を追加

●ジービー

自走型 J-301 **574023**

**78,000円** (非課税)

ブルー

前座高 44cm

88cm

61cm 96cm

NEW

■重量/ 12.9kg ■耐荷重/ 100kg  
■材質/ アルミ  
■座幅/ 40cm  
■TAISコード/ 01047-000008

【ノーバンク 耐上 スイ 背折 プ付】

### ⑧ G style 車椅子

ノーバンクタイヤと軽量アルミフレームのリーズナブルな車いす

●ジービー

自走型 J-101 **574012**

介助型 J-102 (自走) 87cm (介助) 88cm **574021**

**57,000円** (非課税)

自走(J-101) 前座高 44cm

介助(J-102) (自走) 97cm (介助) 89cm

(自走) 60cm (介助) 56cm

■重量/ (自走) 12.6kg (介助) 11.1kg  
■耐荷重/ 100kg ■材質/ アルミ  
■座幅/ (自走) 40cm (介助) 42cm  
■TAISコード/ (自走) 01047-000005 (介助) 01047-000006

【ノーバンク 背折 プ付】

### ⑨ HAPPYMODE

足元すっきり小回りできる軽量コンパクト車いす

●チノズ

自走型 HM020 (自走) ブルーチェック **573021**

**64,200円**

前座高 44cm

85cm

介助型 HM012 **573022**

**62,200円**

全て(非課税)

(自走) 61cm (介助) 56cm

101cm

■重量/ (自走) 12.8kg (介助) 10.8kg  
■耐荷重/ 75kg ■材質/ アルミ  
■座幅/ 40cm

【エアー 背折 プ付】

### ⑩ KALU7α(NAH-L7α)介助用

軽いので手軽に使えます

●日進医療器

Cパッケージ ライトレッド

Aパッケージ ライトブルー

前座高 44cm

92cm

54cm 97cm

Cパッケージ(座クッション付) **512699**

**151,800円** (非課税)

Aパッケージ **512700**

**160,600円** (非課税)

■重量/ (Cパッケージ) 8.2kg、(Aパッケージ) 8.7kg  
■耐荷重/ 100kg ■材質/ アルミ ■座幅/ 40cm  
■カラー/ ライトブルー、ライトレッド  
■TAISコード/ (Cパッケージ) 00175-000343 (Aパッケージ) 00175-000341

【エアー 背折 プ付】

### ⑪ BAL-Rシリーズ BAL-R1/BAL-R2

コストパフォーマンスに優れた車椅子

●ミキ

自走型 BAL-R1 (介助) ブルー **517784**

介助型 BAL-R2 **517785**

**89,000円** (非課税)

前座高 43.5cm

91cm

(自走) 94.5cm (介助) 93cm

(自走) 60cm (介助) 55cm

NEW

■重量/ (自走) 12.3kg (介助) 10.8kg  
■耐荷重/ 100kg ■材質/ アルミ ■座幅/ 40cm  
■TAISコード/ (自走) 00122-000678 (介助) 00122-000679

●ワンタッチキャスト搭載の為、簡単にキャストを外すことが出来ます。

【ノーバンク 背折 プ付】

### ⑫ ふわりす(KF)シリーズ

持ち運びの機会が多い方におすすめ

●カフムラサイクル

自走用 KF22-40/42SB **502284**

介助用 KF16-40/42SB **502285**

**126,000円** (非課税)

前座高 43cm

89cm

(自走) 95cm (介助) 94cm

(自走) 59.5・61.5cm (介助) 55・57cm

No.96 さんごピンク

No.97 すみれパープル あんずイエロー

No.106

■重量/ (自走) 9.6kg (介助) 8.9kg  
■耐荷重/ 100kg ■材質/ アルミ ■座幅/ 40・42cm  
■TAISコード/ (自走) 00160-000241 (介助) 00160-000240

【エアー 背折 プ付】

### ⑬ ふわりす+(KFP)シリーズ

軽量+多機能モデルが新登場

●カフムラサイクル

自走用 KFP22-40/42SB (自走) No.97 すみれパープル **503204**

介助用 KFP16-40/42SB **503205**

**145,000円** (非課税)

前座高 43cm

89cm

(自走) 95cm (介助) 94cm

(自走) 59.5・61.5cm (介助) 55・57cm

No.96 さんごピンク

■重量/ (自走) 10.9kg (介助) 9.9kg  
■耐荷重/ 100kg ■材質/ アルミ ■座幅/ 40・42cm  
■TAISコード/ (自走) 00160-000249 (介助) 00160-000248

【エアー 耐上 スイ 背折 プ付】

### ①コンパクト6輪車いす SKR-8

スロープ走行も可能な新型6輪車



介助型 SKR-8  
517795  
235,000円

(非課税)

- リクライニング90~120°
- ティルト0~20°

- 重量/24.2kg
- 耐荷重/100kg
- 材質/アルミ
- 座幅/40cm
- TAISコード/00122-000687

●6輪車では不可能であったスロープの走行や、約6cmの段差も越えられるようになりました。

【ノーバンク ティ リク 背調 肘上 肘高 スイ 背折 プ付 直】

### ②マイチルト・ミニ3D リフトアップ

超コンパクトで小柄な方にぴったり



MH-SRL  
508673  
287,760円

リフトアップ スイングアウト & エレベーター機構付

MH-SRL-SE  
508674  
308,880円

全て (非課税)

- リクライニング90~110°
- ティルト0~25°

- 重量/27kg (SE) 29kg
- 耐荷重/100kg
- 材質/アルミ
- 座幅/40cm
- カラー/ブルー、オレンジ、紺ビニール
- TAISコード/(MH-SRL)00066-000351 (MH-SRL-SE)00066-000352
- リフトアップ機能が付いており、真横への移動、その場での旋回が可能になります。

【ノーバンク ティ リク 背調 肘高 スイ プ付 直】

### ③マイチルト・コンパクトII

リラックスと自立支援2つの共存



介助型 MH-CR2  
509683  
261,360円

スイング&エレベーター機構付 MH-CR2-SE  
509684  
282,480円

全て (非課税)

- リクライニング90~125°
- ティルト0~30°

- 重量/25.5kg (SE) 27.3kg
- 耐荷重/75kg
- 材質/アルミ
- 座幅/40cm
- カラー/ネイビー、ワインレッド
- TAISコード/(MH-CR2)00066-000411 (MH-CR2-SE)00066-000412
- 背もたれ高さ60cm~67cmに調整可能

【ノーバンク ティ リク 高調 背調 肘高 スイ 背折 プ付 直】



### ④マイチルト・コンパクトII

リフトアップ機能で真横への移動やその場での旋回が可能



リフトアップ MH-CR2L  
509685  
287,760円

リフトアップ スイングアウト & エレベーター機構付 MH-CR2L-SE  
509686  
308,880円

全て (非課税)

- リクライニング95~125°
- ティルト0~30°

- 重量/25.5kg (SE) 29.3kg
- 耐荷重/75kg
- 材質/アルミ
- 座幅/40cm
- カラー/ネイビー、ワインレッド
- TAISコード/(MH-CR2L)00066-000413 (MH-CR2L-SE)00066-000414
- 背もたれ高さ60cm~67cmに調整可能

【ノーバンク ティ リク 高調 背調 肘高 スイ 背折 プ付 直】



### ⑤マイチルト・リジッド3D

座位の安定を考えた設計



MH-RD3D  
508559  
249,480円

全て (非課税)

- リクライニング90~125°
- ティルト0~30°

- 重量/24.1kg
- 耐荷重/100kg
- 材質/アルミ
- 座幅/42cm
- TAISコード/00066-000338
- リクライニング90~125°
- ティルト0~30°

【ノーバンク ティ リク 高調 背調 肘高 スイ プ付 直】



### ⑥エスコート

フルフラットで簡易ストレッチャーにも



FR-11R  
506044  
213,840円

全て (非課税)

- リクライニング100~170°

- 重量/29.0kg
- 耐荷重/75kg
- 材質/スチール
- 座幅/40cm
- TAISコード/00066-000250

【ノーバンク リク 背調 肘高 プ付 直】



### ⑦座王x(エクス)シリーズ

オートフィット3Dシートでかつてない座り心地

自走用 スタンダード NA-XS21W  
935272  
189,800円

全て (非課税)



- 重量/14.2kg
- 耐荷重/100kg
- 材質/アルミ
- 座幅/40cm
- TAISコード/00175-000389

【ノーバンク 高調 背調 肘上 肘高 スイ 背折 プ付 直】

介助用 スタンダード NAH-XS21W  
935542  
189,800円

全て (非課税)



- 重量/13.9kg
- 耐荷重/100kg
- 材質/アルミ
- 座幅/40cm
- TAISコード/00175-000409

【ノーバンク 高調 背調 肘上 肘高 スイ 背折 プ付 直】

自走用 ティルトタイプ NA-XF7  
935265  
233,200円

全て (非課税)



- ティルト-4~18°
- 重量/19.6kg
- 耐荷重/100kg
- 材質/アルミ
- 座幅/40cm
- TAISコード/00175-000391

【ノーバンク ティ 高調 背調 肘上 肘高 スイ 背折 プ付 直】

介助用 ティルトタイプ NAH-XF5  
935273  
229,900円

全て (非課税)



- ティルト-4~30°
- 重量/18.9kg
- 耐荷重/100kg
- 材質/アルミ
- 座幅/40cm
- TAISコード/00175-000390

【ノーバンク ティ 高調 背調 肘上 肘高 スイ 背折 プ付 直】

### ⑧ウルトラシリーズ

ティルト&リクライニング

少ない力でティルト&リクライニングが可能



NAH-UC-Lo  
512804  
217,800円

全て (非課税)



- 重量/18.6kg
- 耐荷重/100kg
- 材質/アルミ
- 座幅/40cm
- TAISコード/00175-000363
- 座クッション標準装備

【ノーバンク ティ リク 背調 肘高 スイ プ付 直】

### ⑨ウルトラシリーズ

ティルト&リクライニング

ティルト&リクライニングモデルのハイタイプ



NAH-UC-Hi  
935138  
226,600円

全て (非課税)



- 重量/19.7kg
- 耐荷重/120kg
- 材質/アルミ
- 座幅/42cm
- TAISコード/00175-000382
- 座クッション標準装備

【ノーバンク ティ リク 背調 肘高 スイ プ付 直】

### ⑩エリーゼ

横移動可能なフルリクライニング車いす



FR-31TR HB  
520355  
313,640円

全て (非課税)



- 重量/39.7kg
- 耐荷重/75kg
- 材質/スチール
- 座幅/40cm
- TAISコード/取得予定
- リクライニング100~175°
- ティルト0~30°

【ノーバンク ティ リク 背調 肘高 プ付 直】

①ティルト&フルリクライニング  
フリーロック機構の  
ティルト・リクライニング



NHR-7B

511345

308,000円

（非課税）

- 重量 / 34.8kg
- 耐荷重 / 100kg
- 材質 / スチール
- 座幅 / 46cm
- TAISコード / 00175-000226

- リクライニング 87~175°
- ティルト 4~30°

【ノーバンク ティ リク 時高】

直



②介助用ティルト式車いす  
高品質でリーズナブルなティルト式車いす



NEO-10αW

935493

140,900円

（非課税）

- 重量 / 17.3kg
- 耐荷重 / 100kg
- 材質 / アルミ
- 座幅 / 40cm
- TAISコード / 00175-000408

- ティルト 0~27°
- ヘッドサポート高88cm

【ノーバンク ティ 肘上 スイ 背折 プ付】

直



③NEO-3α/NEO-4α  
シンプルで扱いやすい  
フルリクライニング式車いす



自走型 NEO-3α

935578

138,000円

（非課税）

- 重量 / (自走) 19.8kg (介助) 19.2kg
- 耐荷重 / 100kg
- 材質 / アルミ
- 座幅 / 40cm
- TAISコード / (自走) 00175-000412 (介助) 00175-000413

- リクライニング 95~169°
- ヘッドサポート高88cm

【ノーバンク リク 背折 プ付】

直



④ティルト&リクライニング  
コンパクトで多機能



自走型 BAL-11

516792

177,000円

（非課税）

- 重量 / (自走) 24.4kg (介助) 23.5kg
- 耐荷重 / 100kg
- 材質 / アルミ
- 座幅 / 40cm
- TAISコード / (自走) 00122-000507 (介助) 00122-000508

- リクライニング 95~115°
- ティルト 0~20°

【ノーバンク ティ リク 背調 肘上 時高 スイ 背折 プ付】

直



⑤くるーん(ぴったりフィット)  
コンパクトで操作がしやすい



KPFK-12

503200

247,000円

（非課税）

- 重量 / 21.5kg
- 耐荷重 / 100kg
- 材質 / アルミ
- 座幅 / 42cm
- TAISコード / 00160-000250

- リクライニング 90~120°
- 頭部支持クッションは左右独立して厚さ調節(約9~17cm)ができます。

【ノーバンク リク 背調 肘上 時高 背折 プ付】

直



⑥ぴったりフィット  
ティルトとリクライニングがひとつに



KPF16-40/42

4755

203,000円

（非課税）

- 重量 / 20.5kg
- 耐荷重 / 100kg
- 材質 / アルミ
- 座幅 / 40~42cm
- TAISコード / 00160-000183

- ティルト・リクライニング 110~135°
- 専用クッション(前7・後5cm厚)付

【エアー リク 背調 肘高 スイ 背折 プ付】

直



⑦ティルト&リクライニング  
脚部スイングアウト式



KXL16-42

501032

166,000円

（非課税）

- 重量 / 21kg
- 耐荷重 / 100kg
- 材質 / アルミ
- 座幅 / 42cm
- TAISコード / 00160-000244

- リクライニング 90~120°
- ティルト 0~20°

【ノーバンク ティ リク 背調 肘高 スイ プ付】

直



⑧“あい&ゆうぎ”のクリオネット  
(足ベルトタイプ)  
ティルトとフルリクライニングを両立



AYK-40

501471

220,000円

（非課税）

- 重量 / 24kg
- 耐荷重 / 100kg
- 材質 / アルミ
- 座幅 / 40cm
- TAISコード / 00160-000212

- リクライニング 90~170°
- ティルト 0~30°

【エアー ティ リク 背調 肘高 スイ プ付】

直



⑨アルミ製 フルリクライニング  
ソファのようなやわらかクッション



RR60N

501162

184,000円

（非課税）

- 重量 / 23kg
- 耐荷重 / 100kg
- 材質 / アルミ
- 座幅 / 44cm
- TAISコード / 00160-000068\*

- 介助ブレーキ付(RR60NB) 501030 194,000円もご紹介します。
- リクライニング 98~162°

【エアー リク 肘高】

直



⑩emigoII(エミーゴ2) 標準仕様  
円背に対応できる背もたれジョイント搭載



380129

240,000円

（非課税）

- 重量 / 18.4, 18.8, 19.2kg
- 耐荷重 / 100kg
- 材質 / アルミ
- フレームカラー / シルバー、レッド
- 座幅 / 37・40・43cm
- TAISコード / 00925-000013

- エレベータン仕様 380130 275,000円もご紹介します。
- リクライニング 0~140° ●ティルト 0~30°

【ノーバンク ティ リク 背調 肘高 スイ プ付】

直



⑪楽歩ベーシック  
モジュラー式漕げるティルト・リクライニング車椅子



標準仕様

380319

255,000円

（非課税）

- 重量 / (標準) 20, 20.5, 21kg (ハイバック) 21, 21.5, 22kg
- 耐荷重 / 100kg
- 材質 / アルミ
- 座幅 / 37・40・43cm
- TAISコード / 00925-000025

- リクライニング 90~135°
- ティルト -2~18.5°

【エアー ティ リク 高調 背調 肘高 スイ 背折 プ付】

直



⑫ニュースウイング プラス  
座位保持をかんたんにアシスト



NSW-2

836247

165,000円

（非課税）

- 重量 / 20.0kg
- 耐荷重 / 100kg
- 材質 / アルミ
- 座幅 / 40cm
- TAISコード / 00220-000161

- ティルト 0~30°
- 介助ブレーキ付(NSW-2-D) 836248 180,000円もご紹介します。

【ノーバンク ティ 背調 肘高 スイ】

直



### ① 座位保持自走型ラクリオ

骨盤を安定させるホールド機能で、長時間使用でも疲れません

●ピジョンタヒラ

PR-1000  
**682434**  
**115,000円**

PR-1000B (介助ブレーキ付)  
**682480**  
**134,000円**

全て (非課税)

●ティルト 4~18°  
(PR-1000) 60cm  
(PR-1000B) 62cm

前座高 43.5cm

98cm

108cm

●重量/(1000) 19.8kg、(1000B) 21kg  
●耐荷重/100kg ■材質/アルミ ■座幅/40cm  
●TAISコード/(1000) 00495-000059、(1000B) 00495-000064  
●握りやすくてこぎやすいハンドル採用 ●ヘッド部高さ調整可能。

【エア ティ 背調 肘上 スイ 背折】 **直**

### ② 座位保持ティルトリクライニングラクレスト

ラチェット式サイドサポートが左右へのからだの傾きを改善します

●ピジョンタヒラ

PR-2000  
**682423**  
**200,000円**

PR-2000B (介助ブレーキ付)  
**682481**  
**219,000円**

全て (非課税)

●重量/(2000) 26.5kg (2000B) 29kg  
●耐荷重/75kg  
●材質/アルミ ■座幅/40cm  
●TAISコード/(2000) 00495-000060、(2000B) 00495-000067  
●工具不要でかんたん操作。●座奥行36~44cm調整可能。

前座高 47cm

120cm

57.4cm

110cm

【ノーバンク ティ リク 肘高 スイ 背折】 **直**

### ③ フルリクライニングキャリア FC-120

背中やおしりのズレを起こりにくくする、らくらく機能付き

●ピジョンタヒラ

サイドスカート付き  
**682131**  
**260,000円**

(非課税)

レザーシートタイプ

119.5cm

60.4cm

106.7cm

●重量/約31kg ■耐荷重/75kg ■材質/スチール  
●座幅/43cm ■前座高/52.1cm  
●TAISコード/00495-000050

【エア リク 肘高 プ付】 **直**

### ④ 横付けフルリクライニングキャリア FC-220

横移動でき、移動がカンタン

●ピジョンタヒラ

ブラウン

**682577**  
**320,000円**

(非課税)

前座高 52.1cm

119.5cm

60.4cm

110cm

●重量/37kg ■耐荷重/100kg ■材質/スチール  
●座幅/43cm ■TAISコード/00220-000169  
●おしりも背中もズレにくいリクライニング機構を採用  
●狭いスペースでも取り回しがラクにできます

【エア リク 肘高 プ付】 **直**

### ⑤ 自動ブレーキ装置付車いす 立ち止まり君シリーズ

車いすに安心をプラス

座るとブレーキ解除!

ピタッ!

立つとブレーキ!

センサープレートのサイズが選べ頂けます。

S

M

L

※ご指示がない場合は、Sサイズになります。

AR-201BT

5-1

90cm

前座高 43cm

101.5cm

65・67・69cm

**506632**  
**137,940円** (非課税)

●重量/18.7kg ■耐荷重/100kg  
●材質/アルミ ■座幅/38・40・42cm  
●TAISコード/00066-000268+00066-000267

【エア 背折 プ付】 **直**

MW-SL5BT

E-2

84・82cm

前座高 35・37cm (調整可)  
※メーカー標準設定 37cm

93cm

62.5cm

**506650**  
**255,560円** (非課税)

●重量/16.1kg ■耐荷重/75kg  
●材質/アルミ ■座幅/40cm  
●TAISコード/00066-000341

【エア 高調 肘上 肘高 スイ 背折 プ付】 **直**

### ⑥ ロックアシスタ® II

人気の自動ブレーキ付き車いす

ピタッと止まる

シートから立ち上がると自動的に車いすが止まるので安心!

標準タイプLA-1  
**682436**

低床タイプLA-2  
**682437**  
**105,000円**

(非課税)

●重量/(LA-1) 16.6kg、(LA-2) 16.3kg  
●耐荷重/35~100kg ■材質/アルミ ■座幅/40cm  
●TAISコード/(LA-1) 00495-000061、(LA-2) 00495-000062

●足踏みレバー、折りたたみ時にタイヤロック解除ができます。

ウイングアップスイングアウトタイプLA-3  
**682438**  
**125,000円**

(非課税)

前座高 40cm

86cm

61cm

103cm

●重量/17.3kg ■耐荷重/35~100kg  
●材質/アルミ ■座幅/40cm  
●TAISコード/00495-000063

LA-RX **NEW**  
**682594**  
**145,000円**

(非課税)

前座高 40cm

88.5cm

58cm

97cm

●重量/18kg ■耐荷重/35~100kg  
●材質/アルミ ■座幅/40cm  
●材質/アルミ ■座幅/40cm  
●TAISコード/00495-000072  
●コンパクト設定で在宅でもラクラク操作

LAクッション(背・座)  
**682595 NEW**  
**16,500円**

税抜15,000円  
※LA-RXのオプションとなります。  
※車いす同時購入時は非課税です。

【エア 背折 肘上 スイ 背折 プ付】 **直**

### ⑦ 前後安心車いす 転ばない

前方・後方への転倒を防ぐ

●フランスベッド

**616491**  
**148,000円**

(非課税)

前座高 40.5cm

86cm

64.5cm

97cm

●重量/20kg (専用クッション含む)  
●耐荷重/100kg  
●材質/アルミ  
●座幅/40cm  
●TAISコード/00200-000568

●「ブレーキをかけ忘れて後ろに転倒」「フットサポートに立ち転倒」を防ぐ。立ち上がる時に自動でブレーキがかかり、フットサポートを踏み込んで下へ下へ転倒を防ぎます。

【ノーバンク 背折 プ付】 **直**

### ⑧ COLORS®

段差・砂利道・水勾配・踏切も楽々安全な介助型車いす

●カラース

NEW

介助型 COL-02  
**373501**  
**230,000円**

(非課税)

ブラック

90cm

103cm

58cm

●重量/13.4kg ■耐荷重/75kg  
●材質/マグネシウム ■座幅/40cm  
●TAISコード/02018-000002  
●段差(約10cm)をラクに安心して越えられる特許機構

サンドストーン

前座高 43cm

●カラーズ

【エア 背調 背折 プ付】 **直**

### ⑨ 旅ぐるま

持ち運びやすく外出のお供に

●カワムラサイクル

KA6  
**501464**  
**85,000円**

(非課税)

(収納バッグ)  
**501390**  
**10,384円**

税抜9,440円

80cm

90cm

48cm

No.81 グリーン ストライプ

前座高 43.5cm

No.80 プラム

No.101 ドットブルー

●重量/8.9kg ■耐荷重/75kg  
●材質/アルミ ■座幅/35cm  
※専用収納バッグは別売

【ノーバンク 背折 プ付】 **直**

### ⑩ ティルト機構

●重量/20kg (専用クッション含む)  
●耐荷重/100kg  
●材質/アルミ  
●座幅/40cm  
●TAISコード/00200-000568

【ノーバンク 背折 プ付】 **直**

### ⑪ リクライニング機構

●重量/18kg ■耐荷重/35~100kg  
●材質/アルミ ■座幅/40cm  
●材質/アルミ ■座幅/40cm  
●TAISコード/00495-000072

【エア 背折 肘上 スイ 背折 プ付】 **直**

### ⑫ 高調調整

●重量/16.1kg ■耐荷重/75kg  
●材質/アルミ ■座幅/40cm  
●TAISコード/00066-000341

【エア 高調 肘上 肘高 スイ 背折 プ付】 **直**

### ①ハンディライト100

バッグに収納できる大型車いす

●ユーキトレーディング

555108  
**63,000円**

ブラック



前座高 49cm  
94cm  
79cm  
36cm  
56cm  
99cm

●重量/10kg ●耐荷重/100kg  
●材質/アルミ、スチール  
●座幅/45cm×座奥35cm

【ノーバンク 背折 プ付】

### ②折り畳み式軽量介助車 ハンディライトプラス

軽くてコンパクト、携帯に便利です

●ユーキトレーディング

555069  
**58,000円**

ブルー



前座高 42cm  
89cm  
64cm  
34cm  
49cm  
95cm

●重量/約8.2kg ●耐荷重/約75kg  
●材質/フレーム:アルミ、クロスバー:スチール  
●座幅/38cm×座奥35cm

【ノーバンク 背折 プ付】

### ③介助型 折り畳み式車椅子

介助型の丈夫な軽量アルミ製折り畳み車椅子

●桑々健

AR-032  
368206  
**38,910円**

ブラウン チェック



前座高 46cm  
88cm  
47.5cm  
86cm  
約60cm  
約70cm

●重量/6.7kg ●耐荷重/75kg  
●材質/アルミ ●座幅/47.5cm

【ノーバンク 耐上 背折 プ付】

### ④NOAA MOBILE-XS

マンション住まい、旅行に最適

●NOAA

522516 **398,000円**

前座高 48cm  
90cm  
53cm  
90cm (折りたたみ時)  
43cm  
28cm  
69cm

●重量/約20kg ●耐荷重/115kg ●カラー/ホワイト  
●連続走行/13.8km ●材質/高強度アルミ合金  
●バッテリー/リチウムイオンバッテリー  
●TAISコード/00971-000008

【ノーバンク】

### ⑤NOAA モバイルアルファ

分解して車載移動が楽々

●NOAA

522501  
**325,000円**

シルバー



前座高 90cm  
55cm  
104cm

●重量/58kg(バッテリー含む) ●耐荷重/115kg  
●連続走行/16km ●後2輪駆動  
●TAISコード/00971-000007

●国家公安委員会型式認定取得。

【ノーバンク】

### ⑥WHILL ModelC2

あなたの暮らしを彩る近距離モビリティ

●WHILL

546536  
**487,000円**

前後左右、力を入れず指だけで簡単操作



前座高 44~52cm  
94.5cm  
74.5cm  
98.5cm  
55.4cm

●重量/52kg ●耐荷重/115kg ●座幅/40cm  
●カラー/ホワイト、グレー、ブラック、ピンク、ゴールド、ブルー  
●レッド、パープル、ライトグリーン、ライトブルー  
●バッテリー/リチウムイオンバッテリー  
●TAISコード/01520-000027

【ノーバンク 高調 耐上 耐高】

### ⑦スーパーポルカー SPX-4500

機能満載ゆりの走行

●福伸電機

550031  
**418,000円**

スーパーブルー



前座高 107cm  
66.5cm  
119cm

550032  
**408,000円**

全て(非課税)

スーパーシルバー

●重量/ノーバンク111kg、エアタイヤ106kg(バッテリー:HC38-12×2個含む)  
●耐荷重/100kg ●連続走行/約29km ●後2輪駆動  
●TAISコード/00168-000022

【ノーバンク】

### ⑧セニアカー ET4DB

音声案内で安全をサポート

●スズキ

963097  
**418,000円**

メタリックレッド



前座高 114.5cm  
65cm  
119.5cm

●重量/100kg(バッテリー含む)  
●バッテリー/32kg(12V・35Ah×2個)  
●耐荷重/100kg ●連続走行/約31km  
●後2輪駆動 ●TAISコード/00152-000033

※プリアシフトホワイトパールのみ433,000円となります。

【ノーバンク】

### ⑨遊歩スマイルα

大容量の収納力にプラスアルファの安全性

●セリオ

546156  
**418,000円**

ナチュラルベージュ



前座高 110cm  
65cm  
119.5cm

●重量/98kg ●耐荷重/100kg ●座幅/42.5cm  
●連続走行/約30km ●後輪2輪駆動  
●TAISコード/00020-000053

【ノーバンク】

### セリオは安心のサービスパック付!

セリオの電動カートなら初めての方でも、安心! 電動カートの専門業者が納品時からアフターまで直接フォローいたします。

- 1. [操作方法を直接ご説明]**  
ご利用者様宅への納品の際、運転方法や充電など実際に操作しながら説明させていただきます。
- 2. [目的地までの危険ポイントをアドバイス]**  
交通ルールを確認し、ご利用場所や目的地まで同行しながら安全な道のアドバイスをさせていただきます。
- 3. [買ってからも安心]**  
ご購入から2年間、合計5回定期点検に訪問いたします。ご不明点などもご相談ください。(離島除く)

※初年度の保険も無料で付いて、初めて乗られる方も安心してご利用いただけます。(保険は次年度から任意加入となります)

### ⑩電動シニアカー「てくてっくん」

業界初のタッチセンサー搭載

●東洋製作所

480501  
**498,000円**

ブルー



前座高 107cm  
68.5cm  
120cm

●重量/100kg(バッテリー含む)(12V・36Ah×2個)  
●バッテリー/シールド高耐久タイプ  
●耐荷重/100kg ●連続走行/約25km  
●充電器/DC24V8A マイコン制御自動充電器  
●TAISコード/01776-000001

●衝突防止センサー内蔵。  
●タッチセンサーに触れるだけで簡単走行が可能です。

【ノーバンク】

### ⑪こげーる nolasse 20型 内装3段

乗り降りしやすく、軽くこげる。アクティブシニア向け自転車、中京大との共同研究で滑ぎやすさを検証。

●サギサカ

390577  
**105,380円**

マットベージュ



前座高 59cm  
171cm  
100cm

●重量/19.6kg  
●材質/アルミフレーム

●前カゴをフレームに固定し、ハンドリングへの負担を削減。

【エア】

### ⑫こげーる nolasse 20型 内装3段 phiten

ファイテン社の技術によってリラックス状態へサポート。更にこぎやすい自転車へ進化した「こげーる」。

●サギサカ

390578  
**126,500円**

ピスタチオグリーン



前座高 59cm  
171cm  
100cm

●重量/19.6kg  
●材質/アルミフレーム

●グリップにファイテン社のアクアチタンシリカを採用。サドル内部にファイテン社のアクアチタン含有シートを埋込。

【エア】

### ⑬こげーる livelyⅢ 3輪

安定感のある三輪タイプ

●サギサカ

390570  
**140,800円**

ライトブラウン



前座高 57cm  
169cm  
103cm

●重量/29.5kg  
●サイズ/タイヤ前輪20型、後輪16型  
●サドル高さ/約68~80cm ●材質/スチール

●乗り降りしやすい低床フレームと低床ステップでままたぎやすい。  
●腰当て付きサドル(サギサカオリジナル)があるので足に力を入れやすい。

【エア】

### ①2層クッション 夢ごこち

リーズナブルな体圧分散クッション。  
座り心地の異なるリバーシブル

売れ筋

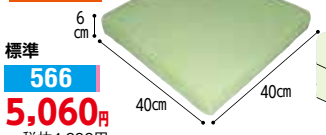

標準 566 5,060円 税抜4,600円

合皮レザータイプ 569 5,940円 税抜5,400円

- 重量/約650g
- カバー/(標準)綿パイル(レザータイプ)合皮レザー
- 中材/低反発ウレタンフォーム、ポリエステル硬綿
- カラー/(標準)グリーン(レザータイプ)ブラック
- TAISコード(標準)00082-000039 (合皮レザー)00082-000040

### ②夢ごこちクッション (ハローキティ)

座りごこちの良い低反発クッション



- 重量/約650g
- カバー/ポリエステル100%
- 中材/低反発ウレタンフォーム、ポリエステル硬綿
- カラー/ブラウン
- TAISコード/00082-000045

### ③ウェルファインシリーズ

ムシ軽減、快適な座り心地をリーズナブルな価格で。組み合わせでさらに快適に

天然ラテックスは通気性にすぐれ、耐久性も抜群でヘタレにくい

シートクッション 580 5,390円 税抜4,900円

ランパクッション 581 5,390円 税抜4,900円

- 重量/(シートクッション)約300g、(ランパクッション)約400g
- カバー/ポリエステル100%、裏面滑り止め加工
- 中材/天然ラテックスフォーム
- TAISコード/(シートクッション)00082-000036 (ランパクッション)00082-000037 (シートクッション&ランパクッション)00082-000038

### ④アルファプラフクッション極

車いすからの立ち上がりを  
その場でお知らせ



- 重量/約600g
- カバー/撥水・防水カバー:[天面・側面]表地:ポリエステル、裏地:ポリウレタン [底面]表地:ポリ塩化ビニル、裏地:テトロン/レーヨン
- 中材/クッション中身:ポリウレタンフォーム、インナーカバー:ポリエステル、ビルトインシートセンサー:PVC、マルチアラーム2:ABS樹脂

### ⑤アルファプラクッション

3層にすることでおしりを  
しっかり包み込み安定感を重視



- 重量/600g
- カバー/撥水防水カバー:[天面・側面]表地:ポリエステル 裏地:ポリウレタン [底面]ポリエステル/メタクリル樹脂
- 中材/クッション中身:ポリウレタンフォーム、インナーカバー:ポリエステル、ビルトインシートセンサー:PVC、マルチアラーム2:ABS樹脂

### ⑥タカノクッションwipeR

定番のタカノクッションの防水版。  
高い薬品耐性で、簡単消毒!

wipeR3・4 15,400円 税抜14,000円

wipeR1 16,500円 税抜15,000円

- 重量/(1)650g、(3)500g、(4)550g
- カバー/ポリエステル、ポリウレタン
- 中材/ウレタンフォーム
- TAISコード/(wipeR1)00297-000115 (wipeR3)00297-000116 (wipeR4)00297-000117

### ⑦ピタ・シートクッションBTプレス

人間工学に基づく3D形状。  
最新の車いす  
座面にも対応

976086 22,000円 税抜20,000円

- 重量/1.3kg
- カバー/裏面:ポリエステル100%、底面:ポリエステル55%、ポリウレタン45%
- 中材/熱可塑性エラストマー 合成繊維(ポリエーテルエステルエラストマー)
- カラー/黒

### ⑧ピタ・シートクッション 「おしりが痛くならない」「通気性がよい」「水で洗える」人間工学に基づく3D形状の車いすクッション

35 55 70 プレス

Wシリーズ Mk2

976077 17,380円 15,800円

976048 26,400円 24,000円

976036 33,000円 30,000円

タイプ	サイズ	TAISコード	価格(税抜)	重量
通気カバータイプ	35	00857-000005	11,000円	1.1kg
	55	00857-000006	13,200円	1.2kg
	70	00857-000007	20,900円	2.2kg
防水カバータイプ	35	00857-000016	13,200円	1.1kg
	55	00857-000017	15,400円	1.3kg
	70	00857-000020	23,100円	2.2kg
プレス	35	00857-000021	24,200円	1.4kg
	55	00857-000028	19,800円	1.25kg
	70	00857-000029	26,400円	2.1kg
Wシリーズ	35	00857-000027	17,600円	1.1kg
Wシリーズ	55	00857-000028	19,800円	1.25kg
Wシリーズ	70	00857-000029	26,400円	2.1kg
Wシリーズ	プレス	00857-000042	27,500円	1.4kg

### ⑨マイ整座クッションGC

軽さ・薄さ・快適さを兼ね備えた  
ゲルとウレタンの  
ハイブリッドクッション



- 重量/660g
- カバー/ポリエステル(撥水加工)
- 中材/ジェル、ポリウレタン
- TAISコード/00468-000044

### ⑩ゲルファースト

通気カバータイプ/防水カバータイプ  
振動や衝撃を吸収



- 重量/950g
- カバー/上面:ポリエステル(ウレタンフィルムラミネート加工)、下面:ナイロン(ウレタン樹脂塗布)
- カラー/ブルー、グリーン
- TAISコード/00149-000021

### ⑪ソルボ健康マット レギュラータイプ

厚さ2.5cmで底つき対策



- 重量/約1.5kg
- カバー/ポリエステル(防水・伸縮)
- 中材/ソルボゼイン、ポリウレタンフォーム
- TAISコード/00732-000001

### ⑫ジェルセル/ジェルセルG2

「エア」の体圧分散性+  
「ジェル」のズレカ吸収

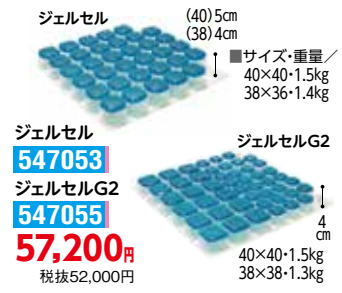

- 重量/1.6kg
- TAISコード/00857-000026
- 重量/1.6kg
- TAISコード/00857-000025



### ①ちよこっとアクションパッド (カバー付)

ウレタンやエアセルタイプのクッションの底づきを防止

●アクションジャパン

663122  
**18,150円**  
税抜16,500円

- 重量 / 1.1kg
- カバー / 表: ポリエステル、裏: PVC
- 中材 / アクトンドライポリマー
- 持ち運びが簡単でソファや座布団での使用も可能。

在

### ②車椅子用アクションパッド

世界67ヶ国50年以上の販売実績!

特長1 象が乗っても底づきしません!  
底づきの限界は600kgと驚異的に高く、柔らかいのに底づきしません。

特長2 硬くならず押し返しません!  
柔軟性に富んだアクションパッドは、硬くならず押し返すこともなく、快適に体を支えます。

特長3 お手入れ簡単で衛生的!  
次亜塩素酸ナトリウムなどの消毒も可能です。-30度から100度まで耐熱性があり、石鹸での丸洗いもできます。

お尻を優しくガード

●アクションジャパン

	価格	TAISコード	サイズ(幅×長さ×厚さ)	重量
スタンダード (#5200)	<b>35,200円</b> 税抜32,000円	00428-000006	40×40×3.2cm (アクションパッド1.5cmウレタン1.5cm)	2.8kg
ベーシック (#9000)	<b>35,200円</b> 税抜32,000円	00428-000005	40×40×2.5cm (アクションパッド2.5cm)	4.5kg
キュービック (#9700)	<b>43,450円</b> 税抜39,500円	00428-000008	40×40×2.5cm (アクションパッド2.5cm)	4.1kg

■カバー / ポリエステル、裏:PVC ■中材 / アクトンドライポリマー、#5200 +ウレタンの二層構造

在

### ③デュオジェルクッション (CK-385・CK-395)

長時間、車いすに座られる方に。「体圧分散」「姿勢保持」に対応

●ケープ

641009  
**33,000円**  
税抜30,000円

- 重量 / (CK-385) 1.7kg (CK-395) 1.9kg
- カバー / 上面: ポリエステル100% (防水・伸縮) 下面: ターボリン布 (すべり止め加工・防水・防炎)
- 中材 / シリコンジェル、ウレタンフォーム
- TAISコード / 00206-000048

在

### ④タカノクッション R 硬さと形状の異なるウレタンで優れた体圧分散と豊富なバリエーション

売れ筋

タイプ1 (TC-R081) 座る時間が長い方に  
タイプ2 (TC-R082) 横に傾いてしまう方に  
タイプ3 (TC-R043) 前ずれを防ぎます  
タイプ4 (TC-R064) 移乗が多い方に  
タイプ5 (TC-R045) 初めてお使いの方に  
タイプ6 (TC-R046) 座る時間が短い方などに

背用 (TC-R010) 座面用と併用して良い姿勢を保つ

体圧分散性が高く、座り心地も快適な多層多面体構造

特殊ウレタンフォーム 積層構造 特別に開発したウレタンフォームの多層多面体構造です。硬さの異なるウレタンフォームで、体位保持と体圧分散性に優れています。

タイプ	TAISコード	重量	価格
タイプ1	00297-000104	650g	<b>12,100円</b> 税抜11,000円
タイプ2	00297-000105	720g	<b>12,100円</b> 税抜11,000円
タイプ3	00297-000106	500g	<b>11,000円</b> 税抜10,000円
タイプ4	00297-000107	550g	<b>11,000円</b> 税抜10,000円
タイプ5	00297-000108	380g	<b>10,450円</b> 税抜9,500円
タイプ6	00297-000109	410g	<b>11,000円</b> 税抜10,000円
背用	00297-000110	330g	<b>10,450円</b> 税抜9,500円

■カバー / ポリエステル (裏面に防水加工) ■中材 / ポリウレタンフォーム ■カラー / ブラック、ブルー、レッド

在

### ⑤タカノにこにこクッション カバーごと丸洗い。通気性よくムレを防ぐクッション

タイプS1 (TC-S1) 脚が安定する形状なので、座位を安定したい方に。  
タイプS2 (TC-S2) 脚が安定する形状で薄いタイプ。肘高などの調整が難しい方に。  
タイプS3 (TC-S3) 平らなタイプ。移乗の多い方に。  
タイプS4 (TC-S4) 平らで薄いタイプ。移乗が多く肘高などの調整が難しい方に。

背用 (TC-B1) 車いす背部のフレームに肩甲骨が当たるのを防ぎ、圧力を分散します。

●ムレずにさっと。●丸洗いで、いつでも清潔です。

厚さ、硬さの違い 3次元2層構造です。

上部 通気性と体圧分散性に配慮  
下部 スリングシートにこのクッションを置いたときに、たわみにくくはたかようになります。 ※お使いになる時は両方のクッションをしっかりと合わせてお使いください。

タイプ	TAISコード	重量	価格
S1	547034	00297-000063	655g <b>17,600円</b> 税抜16,000円
S2	547035	00297-000070	630g <b>16,500円</b> 税抜15,000円
S3	547036	00297-000071	640g <b>17,600円</b> 税抜16,000円
S4	547037	00297-000072	625g <b>16,500円</b> 税抜15,000円
背用	547040	00297-000078	340g <b>12,100円</b> 税抜11,000円

■カバー / ポリエステル (抗菌防臭加工) ■中材 / ポリエステル100% ■カラー / ブルー

在

### ⑥リフレア

体圧分散し、摩擦・ズレを低減。ムレも防いで快適に

スカイブルー

●アルケア

940026  
**16,654円**  
税抜15,140円

※カバー・中身ともに丸洗い可能 (サポートフレームは拭き取り)

- 重量 / 500g
- カバー / 上面: ポリエステル、側面: 軟質ポリプロピレン樹脂、下面: ポリエステル (ウレタン樹脂コーティング)
- 中材 / 高透気ウレタンフォーム (立体トリプル構造)、ビーズ発泡ポリエチレン (サポートフレーム)
- TAISコード / 00224-000014

在

### ⑦GPクッション GP-2/3

伸びるカバーでズレを吸収

紺

●ジービー

GP-2 **574006** **7,150円** 税抜6,500円  
GP-3 **574007** **9,900円** 税抜9,000円

- 重量 / (GP-2) 約900g、(GP-3) 約700g
- カバー / ポリエステル、ポリウレタン
- 中材 / ウレタンフォーム (GP-2: 2層、GP-3: 3層)
- TAISコード / (GP-2) 01047-000001 (GP-3) 01047-000002
- よく伸びるスパンデックス生地 (水着などに使われる) カバーです。

在

### ⑧マイ整座エアー

調整不要のエアーと、保持力のあるウレタン。軽量、洗って清潔

●ユーキートレーディング

555137  
**15,400円**  
税抜14,000円

【上段】 密閉された低反発フォーム。フォームに含まれたエアーが密閉されているので、底づき感を抑えます。  
【下段】 固さの異なるベースフォーム

- 重量 / 約600g
- カバー / ポリエステル、合成ゴム、ポリウレタン (防水加工)
- 中材 / 上段: 低反発ポリウレタンフォーム、ポリウレタン 下段: ポリウレタンフォーム
- TAISコード / 00468-000055
- 背張りタイプの車椅子にも対応する奥行45cm。 ※インナー下段のベースフォームは洗えません。

在

### ⑨マイクッション (CK-398)

車いすのシートのたわみを解消して、骨盤の後傾を防ぐ

●ケープ

641023  
**8,800円**  
税抜8,000円

- 重量 / 500g
- カバー / (上面) ポリエステル (ウレタンラミネート加工)、(下面) ナイロン
- 中材 / ウレタンフォーム
- TAISコード / 00206-000051

在

床周リ・衣類

トイレ

おむつ

歩行

入浴

住宅

食事

介護ロボット

生活支援

施設関連等

**① MuAtsuクッション NX2**

ムアツの床ずれ防止技術を応用した新開発クッション ●日進医療器



37cm x 41cm x 6cm

**935576**  
**13,860円**  
税抜12,600円

■重量/300g  
■カバー/ポリエステル100%(ポリロン加工)  
■中材/ウレタンフォーム  
■TAISコード/00175-000416

●折り畳み機能付きで、車いすと一緒に折り畳み可能です。

無膜ウレタンで通気性に優れ蒸れにくい

在

**② アルファプラクッション**

前ズレを防ぐラジアルキャッチ構造 ●タイカ



7.5cm x 40cm x 40cm

**664124**  
**41,800円**  
税抜38,000円

■重量/600g  
■カバー/(天面・側面)表地:ポリエステル 裏地:ポリウレタン(撥水・防水カバータイプ) ポリエステル(吸水・速乾カバータイプ)  
■底面:表地:ポリ塩化ビニル 裏地:テロン/レーヨン  
■インナーカバー/ポリエステル  
■中材/ポリウレタンフォーム  
■TAISコード/(撥水・防水)00563-000124 (吸水・速乾)00563-000125

撥水・防水カバータイプ(青)  
吸水・速乾カバータイプ(黒)

在

**③ アルファプラすくっとクッション**

厚み4.5cmの薄くて軽いウレタンフォーム ●タイカ



4.5cm x 40cm x 40cm

**664141**  
**12,100円**  
税抜11,000円

■重量/300g  
■カバー/(天面・側面)ポリエステル (底面)ポリエステル/メタクリル樹脂  
■中材/ポリウレタンフォーム  
■TAISコード/00563-000142

●特殊格子状ウレタンフォームにより、安定した座り心地

在

**④ エルダーククッション**

座面形状を凹型にし、滑り座りや斜め座り防止 ●アイソネックス



7.8cm (坐骨部 6cm) x 41cm x 40cm

**448067**  
**11,550円**  
税抜10,500円

■重量/約930g  
■カバー/(上面)ポリエステル(ウレタンフィルムラミネート加工)、(下面)ナイロン(ウレタン樹脂塗布)  
■中材/ウレタンフォーム複合材、ポリプロピレン樹脂(補強板)

●TAISコード/00149-000020

在

**⑤ ヨッコイショクッション(N-1)**

3層ウレタン構造で体圧分散。防水カバーで清潔に ●ニシウラ



6cm x 40cm x 40cm

**544004**  
**10,450円**  
税抜9,500円

■重量/900g  
■カバー/(上面)綿パイル(ポリウレタンラミネート) (下面)ポリエステル  
■中材/ウレタンフォーム  
■TAISコード/01272-000001

在

**⑥ ヴィスコフロート低反発シートクッション**

抗菌加工の通気性撥水カバー付き ●マルゼン

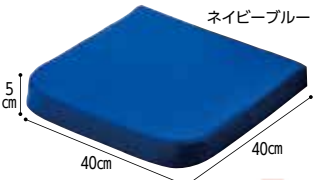

5cm x 40cm x 40cm

**146038**  
**15,180円**  
税抜13,800円

■重量/1085g  
■カバー/ポリエステル100%(抗菌加工、超撥水加工)  
■中材/モールド型低反発ウレタンフォーム  
■TAISコード/01219-000018

●おしりの形に合わせてゆっくりと沈み、体圧を均一に分散。裏側は滑り止め加工ナイロン100%。

在

**⑦ ヴィスコフロート低反発ウェーブクッション**

ふともも部分の盛り上がりで、より安定した座位保持と疲れを軽減 ●マルゼン



4~7cm x 40cm x 40cm

**146054**  
**15,180円**  
税抜13,800円

■重量/1085g  
■カバー/ポリエステル100%(抗菌加工、超撥水加工)  
■中材/モールド型低反発ウレタンフォーム  
■TAISコード/01219-000019

●中材はニューロンフォームで耐久性抜群。裏側は滑り止め加工ナイロン100%。

在

**⑧ 座・ラククッション**

空気層の多い立体構造で通気性と耐久性が高く、座位保持に優れています。 ●丸昌



6cm x 40cm x 40cm

**145010**  
**6,380円**  
税抜5,800円

■重量/540g  
■カバー/ポリエステル  
■中材/ポリエステル  
■TAISコード/02076-000001

在

**⑨ 座ラックスUB(CK-01UB)**

通気性の良いメッシュ生地 ●美和商事



4.5cm x 40cm x 40cm

**523032**  
**7,700円**  
税抜7,000円

■重量/400g  
■カバー/表:ポリエステル、底:PU  
■中材/高反発ウレタン  
■TAISコード/01375-000019

在

**⑩ 座ラックスUB(CK-02UB)**

70mmのウレタン素材がしっかりと包み込むように身体を受け止めます ●美和商事

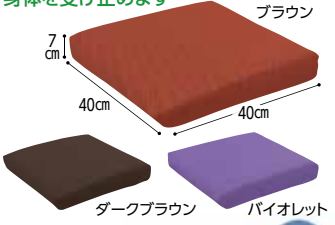

7cm x 40cm x 40cm

**523081**  
**9,680円**  
税抜8,800円

■重量/650g  
■カバー/表:ポリエステル、底:PU  
■中材/低反発ウレタン  
■TAISコード/01375-000030

在

**⑪ オルトップクッションフィット(防水)**

症状にあわせて4通りの使い方 ●バシフィックサプライ



7cm x 40cm x 40cm

**3384**  
**24,200円**  
税抜22,000円

■重量/720g  
■カバー/ポリエステル、ナイロン(PVCラミネート加工)  
■中材/ウレタンフォーム(多層構造)

在

**⑫ オーエスト 4WAY車椅子クッション**

4方向4症例対応型クッション ●四国繊維販売



7cm x 41cm x 41cm

**529708**  
**18,480円**  
税抜16,800円

■重量/1.2kg  
■カバー/(表)Puf (裏)ポリエステル  
■中材/合成ラテックスフォーム(天然ラテックス40%)  
■TAISコード/02069-000010

●防水・清拭ができます。

在

**⑬ 体圧分散クッション**

カバー・中身ともに洗える ●ルナール



4cm x 40cm x 40cm

**2532**  
**8,580円**  
税抜7,800円

吸湿シート入  
**2574**  
**9,680円**  
税抜8,800円

蒸れ感を抑える吸湿シート

●吸湿シートは洗えません

■重量/約600g(吸湿シート入)約680g  
■カバー/ポリエステル  
■中材/低反発ウレタンフォーム  
吸湿シート:ポリエステル70%、合成繊維30%

在

**⑭ 低反発車椅子用クッション**

カバー・中身ともに洗える。傾斜座面でズレ予防 底面すべり止め付き ●ルナール



5cm x 40cm x 40cm

**2549**  
**9,680円**  
税抜8,800円

吸湿シート入  
**2679**  
**10,780円**  
税抜9,800円

蒸れ感を抑える吸湿シート

●吸湿シートは洗えません

■重量/約550g(吸湿シート入)約630g  
■カバー/ポリエステル  
■中材/低反発ウレタンフォーム  
吸湿シート:ポリエステル70%、合成繊維30%

在

**⑮ ラクラ ケアシートDX(RKCS-400DX)**

天然ラテックスの適度な反発力 ●グローバル産業



5cm x 40cm x 40cm

**686019**  
**13,200円**  
税抜12,000円

■重量/800g  
■カバー/ポリエステル100%  
■中材/天然ラテックスフォーム  
■TAISコード/01149-000022

在

**⑯ 洗える2層クッション**

カバーごと洗い、いつも清潔 ●島製作所



6cm x 40cm x 40cm

**317339**  
**10,340円**  
税抜9,400円

■重量/450g  
■カバー/ポリエステル  
■中材/低反発ウレタン・高反発ウレタン  
■TAISコード/00576-000047

●硬さの違う2層のクッションで体圧を分散

在

### ①4Dハートフルクッション (FD40406)

骨格レベルで床ずれ防止と座位保持

●アクションジャパン



663128  
**18,150円**  
税抜16,500円

■重量/1.5kg ■中材/ポリウレタン  
■カバー/外カバー:ポリエステル、スパンデックス(裏面TPU防水フィルム) 内カバー:コットン100%  
■TAISコード/00428-000039

●坐骨を支えて骨盤安定と圧力分散。無理なく理想的な姿勢保持ができる最先端デザイン。

### ②ピュアライフ エアークッション (TC100)

長時間座ってもムレにくい。座面の高さ調節不要

●ピュアライフ



665004  
**10,450円**  
税抜9,500円

■重量/約400g  
■カバー/ポリエステル  
■中材/ポリエステル立体編物、活性炭  
■TAISコード/01377-000001

●通気性・消臭性を持つ6層構造

### ③pinto Mold Air

姿勢が安定、前滑りしないシート構造、通気性も抜群

●ピーエース

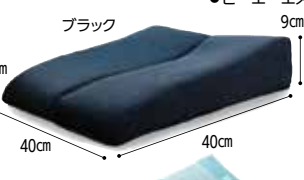

542518  
**20,900円**  
税抜19,000円

■重量/840g  
■カバー/ポリエステル  
■中材/ポリプロピレン  
■TAISコード/01250-000003

●通気性抜群の素材で丸洗い、熱湯消毒も可能。  
●作業療法士が開発した座位保持シート。

### ④パーソナルケアクッション

布製ヒーターを使用した座面が温まる車いすクッション

●三栄コーポレーション



234708  
**15,900円**  
税抜14,455円

■重量/800g  
■カバー/ポリエステル100%  
■中材/2層タイプウレタンフォーム  
■TAISコード/01995-000001

●USBモバイルバッテリー使用でどこでも使用できます  
●モバイルバッテリーは付属しません

### ⑤タカノクッションMOLA

独自の3D形状のモールドウレタンとラテックスが、優しく姿勢をサポート

●タカノ



547345  
**27,500円**  
税抜25,000円

■重量/フラット:(38幅)約930g、(40幅)約980g、(43幅)約1,050g  
コンター:(38幅)約1040g、(40幅)約1100g、(43幅)約1190g  
■カバー/ポリエステル・ポリウレタン・PVCレザー ■中材/ウレタンフォーム・ラテックスフォーム  
■TAISコード/フラット:(38幅)00297-000123 (40幅)00297-000121 (43幅)00297-000125  
コンター:(38幅)00297-000122 (40幅)00297-000120 (43幅)00297-000124

### ⑥リフレックス

空気調整の悩みを解消

●ユーキートレーディング



555052  
**33,880円**  
税抜30,800円

■重量/800g  
■サイズ/40×40×38cm(横幅×奥行)  
■カバー/ポリエステル  
■中材/特殊ウレタンフォーム  
■TAISコード/00468-000034

●座っただけで空気が抜けて適圧になるとバルブが閉じる。

### ⑦FCコキュウ君NV

フラットタイプ/もも着脱タイプ

高性能なバルブで空気圧を自動コントロール

●アイソネックス



448221  
**30,800円**  
税抜28,000円

448220  
**35,200円**  
税抜32,000円

■カラー/グリーン、ブルー  
■重量/800g ■カバー/ポリエステル  
■中材/ウレタン樹脂フィルム、ウレタン複合材  
■TAISコード(フラットタイプ)00149-000065 (もも着脱タイプ)00149-000064

### ⑧座ラックスUB (CK-03UB-A)

エア調整機能付き

●美和商事



523082  
**20,680円**  
税抜18,800円

■重量/700g  
■カバー/表:ポリエステル、底:PU  
■中材/高反発ウレタン  
■TAISコード/01375-000022

### ⑨キューブレナクッション CK-400

わずか10秒で自動調圧完了!

●ケーブ



641599  
**47,300円**  
税抜43,000円

■重量/1.1kg  
■カバー/ポリエステル100%、ウレタンフィルム加工  
■中材/ウレタンフォーム、ウレタンフィルム表面シボ加工  
■TAISコード/00206-000081

●体圧分散のエアセルと、高硬度ウレタンフォームの姿勢保持サポートのハイブリッドクッション。

### ⑩メリディアン

前後で独立した空気量を調整できる最高級モデル

●ユーキートレーディング



555022  
**66,000円**  
税抜60,000円

■重量/約850g(40×40)  
■サイズ/38×38×40cm  
■カバー/ナイロン、ポリエステル  
■中材/特殊ウレタンフォーム  
■TAISコード/00468-000031

●大腿部と骨盤部の2つの独立した空気室構造になっており、効果的な除圧と姿勢保持両方を提供できます。  
●カバーだけでなく、本体も丸洗いができます。  
※本体は2年保証 ※その他サイズもございます。

### ⑪ソロPSV

セミオートマチックなバルブ。目盛り付きなので同じ空気量に簡単設定可

●ユーキートレーディング



555007  
**57,200円**  
税抜52,000円

■重量/約750g(40×40)  
■サイズ/40×40×38cm(横幅×奥行)  
■カバー/ポリエステル  
■中材/特殊ウレタンフォーム  
■TAISコード/00468-000013

●目盛りを合わせるだけで最適な減圧ができる。

### ⑫ロホ・ワイドロセレクト

床ずれ予防と姿勢保持を優先

●ベルモビール



60,852円  
税抜55,320円

■重量/約1.5kg  
■カバー/ポリエステル、PU  
■中材/高反発ウレタン  
■TAISコード/01375-000022

### ⑬ロホ・クッション

床ずれ予防を優先

●ベルモビール



63,437円  
税抜57,670円

■重量/約1.5kg  
■カバー/ポリエステル、PU  
■中材/高反発ウレタン  
■TAISコード/01375-000022

### ⑭スポツククッションWS

自動車シートメーカーが追求した、車椅子の「最幸の座り心地」

●丸菱工業



485104  
**16,500円**  
税抜15,000円

■重量/1.15kg ■TAISコード/01691-000004

●クッションの底面にハードボードが入っており、車いすの座面のたわみによる影響を受けません。

### ⑮ナチュラルフィット

骨盤安定! スペーサークッションでさらにフィット!

●ジェーシーアイ



365009  
**13,200円**  
税抜12,000円

■重量/約750g  
■サイズ/S、M、L ■TAISコード/00197-000012

●本体に組み合わせるスペーサークッションの置き方を変えることで、座位の保持・移乗・足こぎなどをサポートできます。

### ①スラクッション

座るだけで姿勢保持に  
つながり体幹が鍛えられる

●南大阪リビング



NEW

814801  
27,500円  
税抜25,000円

■重量/約450g ■カバー/東レダブルラッセル  
■中材/スラックレーン(NBR発泡ゴム)  
■ムマック(無膜ウレタン)  
■TAISコード/01559-000004

●体幹を機能させることで、体軸を整え、姿勢や動作を改善することができます。

### ②高反発パフクッション

正しい姿勢保持をサポート

●南大阪リビング

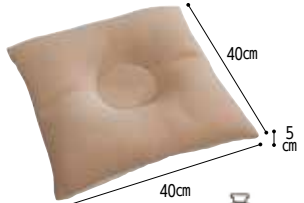

814802  
11,000円  
税抜10,000円

■重量/約550g  
■カバー/東レダブルラッセルメッシュ  
■中材/NBRニトリゴム(化粧用パフ)  
■TAISコード/01559-000002

●姿勢矯正のクッションとして適しています。

### ③モールドシート (PAS-MSW-002)

姿勢をしっかりサポート

●ピーエーエス



542501  
28,600円  
税抜26,000円

※座面のたわみ防止の底板と、お尻を安定させたい方のためのアンカークッション付。

■カラー/紺 ■重量/960g  
■カバー/ポリエステル、純綿糸ミューファン®  
(抗菌、防臭、静電気防止、熱遮断機能)、(裏面)防水加工  
■中材/ポリウレタンHRフォーム  
■TAISコード/01250-000002

●快適さと動きやすさを目指し、独自の技術で年間300件以上のオーダーメイドシートを作っているノウハウで採型された座位保持シート。●薄型なので足こぎされる方も。●体圧分散効果あり。

### ④ラクラ 2WAYシート

背当てだけでなくシート下に敷いたり、ワキ当てにも。使い方のいろいろ

●グローバル産業



686020  
15,400円  
税抜14,000円

■重量/800g ■カバー/ポリエステル100%  
■中材/高反発ウレタン、パッド部:ポリエステル100%  
■TAISコード/01149-000019

●高反発ウレタンの上に床ずれ防止パッドを装着。

### ⑤背中さらっとクッション お尻さらっとクッション

表面凸凹とい草でやさしくサポート

●イクエココポーレーション



背中中用 739014 4,400円 税抜4,000円  
お尻用 739013 3,630円 税抜3,300円

■重量/(背中中用)900g (お尻用):700g  
■素材/生地:い草 ■中材/ポリエステル100%

●い草効果で蒸れと臭いの元を軽減します。

### ⑥通気ビーズ背中クッション1693 通気ビーズクッション(車いす用)1625

車いすに合わせやすいジャバラ形状

●大阪エンゼル



背中クッション 886435 9,460円 税抜8,600円  
クッション(車いす用) 886404 8,800円 税抜8,000円

■素材/(開地共通)綿、ポリエステル(抗菌防臭加工)  
(中身)背中クッションセンター部/ポリエステルファイバー  
高サイド他/通気ビーズ(熱可塑性エラストマー)  
クッション車いす用/通気ビーズ(熱可塑性エラストマー)  
■TAISコード/(1625)01102-000014

### ⑦FC-ファイン 背クッション/座クッション

ジャバラスリットで自在にフィット!

●アイソネックス



448205 14,960円 税抜13,600円  
448206 9,460円 税抜8,600円

■カバー/ポリエステル ■中材/ウレタン  
■TAISコード/00149-(背ロング)000057、(背ショート)000056  
00149-(座ハイ)000059、(座ロー)000058

### ⑧FC-アジャストフルセット

骨盤や体幹をやさしくしっかりサポート

●アイソネックス



448004 41,800円 税抜38,000円

■重量/2.11kg ■カラー/ブルー、グリーン  
■カバー/ポリエステル、ナイロン  
■中材/特殊ウレタンフォーム他  
■TAISコード/00149-000007

### ⑨車椅子用ピタットクッション (PT-CS-KU)

両サイドと背面から体幹をサポート

●オフィスラボ



583105 28,600円 税抜26,000円

■重量/1kg  
■材質/張地:合成皮革(日本製) クッション:ウレタン、芯材:合板  
■TAISコード/01916-000001

■車いす適合サイズ/内幅37~42cm  
●一般的な車椅子にジャストフィットするよう設計されたピタットクッションです。

### ⑩車いすムートンシート (KIS-4080)

体圧分散・床ずれ防止にムートン!

●大恵



121301 29,700円 税抜27,000円  
33,000円 税抜30,000円

■重量/900g ■素材/羊毛100%  
■中材/ウレタン ■TAISコード/02085-000001

### ⑪車いすサポートシートα

頭部・腰を支え、体幹を安定させ姿勢の崩れを防ぐ

●帝健



645014 34,650円 税抜31,500円  
645016 9,900円 税抜9,000円  
645829 43,560円 税抜39,600円

■重量/αセット:約4kg(バックサポート:約3.6kg、サイドサポート:約0.4kg)  
■素材/(カバー)ポリエステル、ポリウレタン ■中材/発泡ウレタン、(フレーム)スチール  
■TAISコード/00238-(バックサポート)000012、(サイドサポート)000013、(セット)000014

●頭部のクッションは2か所のギアで角度を調整可能です。

### ⑫座位保持クッション LAPS(ラップス)+LAP Backsセット(TC-LS11)

姿勢をもう少し安定させたい方に。後ろとサイドから骨盤をサポート

●ダカノ



547221 38,500円 税抜35,000円  
547156 32,780円 税抜29,800円  
547217 7,480円 税抜6,800円

■カラー/レッド、ライトブルー、グレー  
■重量/1.3kg(LAPS単体1130g、LAP Backs単体170g)  
■素材/LAPS本体クッション:ポリウレタンフォーム、ウレタンゲル。カバー:(表面)ポリエステル、(中面)ポリエステル、フィルムラミネート加工、(裏面)ポリエステル、滑り止め軟質アクリル加工。  
LAP Backs本体:ポリウレタンフォーム、ポリエステル、ナイロン  
■TAISコード/(セット)00297-000111、(単体)00297-000102、(背用)00297-000103

●LAPSは、腰・腰骨・骨盤を周囲から支え、姿勢が安定します。体圧も分散。  
●背用のLAP Backsもあわせると腰から背中までサポート。

### ⑬サイドサポートクッション

車いすとの隙間に挟んで横倒れ防止

●ウェルパートナーズ



939315 14,850円 (13,500円)  
939316 7,150円 (6,500円)

■重量/S:1kg、L:1.2kg、骨盤パッド:350g  
■カバー/PVC  
■中材/ウレタン、PP

●サポートクッションの反対側の足の隙間に挟むことで、姿勢の保持力をアップします。

### ⑭サイドサポートクッション fit

横倒れ防止クッションの幅狭のフィットサイズ

●ウェルパートナーズ



939395 14,080円 税抜12,800円

■カバー/合皮  
■中材/PP・ウレタン  
■重量/S:450g、L:520g  
■TAISコード/(S)01009-000037 (L)01009-000038

### ① ジャバラ背あて車椅子用クッション(業務用)

蛇腹状なので丸めたり畳んだりフィットしやすく調整簡単

丸井商事



高さ 5cm  
58cm  
40cm

239024  
8,778円  
税抜7,980円

- 円背、側弯症の症状に合わせて背中を安定サポート
- 生地/ポリエステル65%、綿35%
- 中材/ポリエステル100%
- 重量/500g
- TAISコード/01249-000019
- レンタル業務用として素材の耐久性をUPしました。色は汚れが目立ちにくく、おしゃれなグレー。
- 丸洗い出来ます。● 低温乾燥可能

### ② 体幹保持クッション だっこしゃん

付属のポンプで脱気して成形。オーダーメイドのような体位保持

日本ケミカル工業



354801  
レギュラータイプ(ブラック)  
52,800円  
税抜48,000円

ワイドタイプ(ラベンダー)  
63,800円  
税抜58,000円

- 重量/レギュラー:1250g
- 重量/ワイド:1430g
- カバー/ポリウレタンシート
- 中材/ビーズクッション
- TAISコード/レギュラー)02003-000001 (ワイド)02003-000002
- 汚れても中性洗剤・洗浄用アルコールなどで簡単お手入れ可能。

### ③ FC-フィット背(ロングパット2個付)/腰

身体のねじれや倒れを防止

アイ・ソネックス



背(ロングパット2個付)  
448092  
16,500円  
税抜15,000円

腰  
448096  
8,360円  
税抜7,600円

- カバー/ポリエステル、ナイロン
- 中材/ポリエステル
- TAISコード 00149-000023
- カバー/ポリエステル(ウレタンラミネート加工)
- 中材/ウレタンフォーム複合材
- (背)のパット部は超・通気素材 V-lap™ 使用
- TAISコード/00149-000022
- ※ ロングパット(2個セット)10,560円(税込)のみでもお求めいただけます。

### ④ サボたくんBS

置くだけで、車いすをハイバックにアップグレード!

吉田製作所



150801  
45,980円  
税抜41,800円

- 重量/1.4kg(バッグ含まず)
- 素材/(背板)アルミニウム、ナイロン(2WAYバッグ)ポリエステル
- カバー/合成皮革
- 中材/ポリウレタン
- TAISコード/02032-000001
- 軽量・コンパクトで移動や持ち運びが楽ちんです。(2つ折り可能、専用2WAYバッグ付き)

### ⑤ マイバディ イージーヘッドレギュラー

軽量なので車体バランスが崩れにくい。工具不要、簡単取り付け

ユキトレーディング



555121  
35,200円  
税抜32,000円

- 重量/1950g
- 素材/アルミ、スチール、ウレタン
- TAISコード/00468-000046
- 姿勢の再現性も高く、殆どの車いすに取付が可能です。

### ⑥ ハバック 腕置きクッション

円背の方の安楽な座位保持に。ストレッチ生地でフィット感アップ

丸井商事



239005  
19,800円  
税抜18,000円

- 重量/約650g
- 素材/生地:綿76%、ポリウレタン4%、ポリエステル20%
- 中材:ポリエステル綿100%
- TAISコード/01249-000009
- 別売専用防水カバーもご用意です。

### ⑦ USAKOクビマクラ

誤えん防止サポートマクラ

アイ・ソネックス



448162  
15,730円  
税抜14,300円

- 重量/440g
- 素材/本体:ウレタン複合材、表材:ポリエステル(ウレタンフィルムラミネート加工) ※表面防水
- TAISコード/00149-000044
- 頭や首を適切に保持できない方のために、頭頸部をしっかりサポートする寝食えん下用マクラ。
- 背もたれ延長型の車いすに取り付けて、頸部の角度調整ができます。ベッドでも使用可能。

### ⑧ USAKOユークッション

肩と腕をしっかり支える

アイ・ソネックス

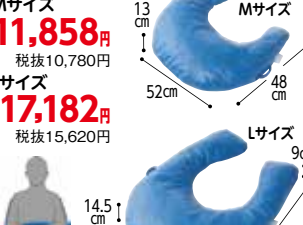

448163  
Mサイズ  
11,858円  
税抜10,780円

Lサイズ  
17,182円  
税抜15,620円

- 重量/M:680g、L:1340g
- 素材/本体:ポリエステル特殊繊維チップ、表材:ポリエステル(ウレタンフィルムラミネート加工)
- TAISコード/(M)00149-000040、(L)00149-000041
- 肩や腕の荷重を支えて、首や肩の緊張を緩和して、えん下を楽にします。

### ⑨ 車いす用防水クッション

ムレと臭いをがっちり除去しながら、漏れ出し防止

テクナード



222104  
13,200円  
税抜12,000円

- 重量/456g
- カバー/ポリエステル・ポリウレタン・ポリカーボネート・シリカゲル
- 中材/ウレタン(低反発と圧縮)
- 洗濯可能で消臭・吸湿機能が長期間持続します。
- 日本製抗菌生地(KBセーレン社)と日本縫製加工の純国産です。

### ⑩ どこでも防水座布団

どこでも安心。汗や失禁等から座面を守る

丸田シヤツ



144117  
4,400円  
税抜4,000円

- カラー/ブラック、ブラウン、オレンジ、グリーン
- 重量/240g
- カバー/(表面)ワッセル:ポリエステル100%、(底面)パイル防水生地(ポリウレタンラミネート)綿80%、ポリエステル20%
- 中材/ワッセル:ポリエステル100%
- 底面がポリウレタンコーティングなので、防水して椅子の座面が汚れるのを防ぎます
- 通気性に優れ、洗っても短い時間で乾きます

### ⑪ 防水クッションカバー

クッションを水分の染み込みや臭いから守ります

大阪エンゼル



デニムタイプ(1535)  
886593  
3,410円  
税抜3,100円

パイルタイプ(1536)  
886497  
2,860円  
税抜2,600円

拭き取りタイプ(1537)  
886637  
2,860円  
税抜2,600円

- 素材/ポリエステル65%、綿35%
- 素材/アクリル60%、ポリエステル40%
- 素材/ポリエステル100%、表面:耐熱ポリウレタンフィルム
- クッション対応サイズ:40cm×40cmの場合、厚さ7cmまで対応(3品番共通)

### ⑫ 車いす用防水シート(2枚組)

十字固定でずれにくく安全です。すぐに交換できるので衛生的

丸昌



145011  
2,530円  
税抜2,300円

- 重量/140g
- サイズ/幅44cm、奥行50cm、高さ1cm
- 素材/表地:綿80%ポリエステル20% 裏地:綿35%ポリエステル65%

### ⑬ 車いすクッション用 防水カバー グランカバー

サッと一拭きパットとキレイ

イーアス



320002  
3,080円  
税抜2,800円

- 適応クッションサイズ/縦横38~40cm、厚さ4~10cm
- 素材/表地:ポリエステル 裏地:ポリウレタンフィルム

### ⑭ 車椅子クッション用 ボックス型防水カバー (KR-21)

クッションを傷みにくく

キョタ



831134  
フリー  
3,300円  
税抜3,000円

Lフリー  
3,850円  
税抜3,500円

- カラー/ネイビー
- 推奨クッションサイズ/フリー:1辺38~40cm、厚さ6cmまで Lフリー:1辺38~40cm、厚さ10cmまで
- 素材/表生地:ポリエステル 裏生地:ポリウレタンフィルム
- お手持ちのクッションを汚れから守るカバーです。
- 表地は撥水、裏地は防水仕様になっており、汚れの浸透を抑えることができます。
- ※クッションは別売です。

### ⑮ マルチマット(H9790)

ズレ・モレ・臭いを防止

ニシキ



816060  
2,200円  
税抜2,000円

- カラー/グリーン、ブラック、レッド
- 素材/(表面)綿、ポリエステル (裏面)ポリカーボネートラミネート

**①車いす用ゼオスター**  
ゼオライト配合  
消臭すべり止めマット ●シンエイテクノ

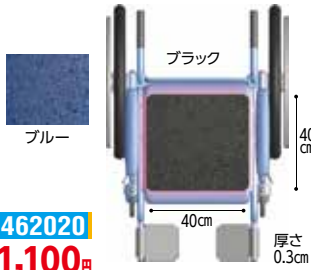

カラー／ブラック、ブルー  
素材／発泡EVA、天然ゼオライト、セシオン  
●車いす用クッションの上に敷くだけで体がすべりにくくなります。  
●発泡構造で蓄熱作用で暖かい。活性炭の16倍の消臭効果ゼオライトを配合。

462020  
**1,100円**  
税抜1,000円

厚さ0.3cm  
40cm

在

**②ずれ止め吸水シート**  
(ディスプレイ)レギュラー・ワイド  
サッと敷いてピタッと止まる!  
使い捨てタイプの吸水シート ●メディカルクラフト



●全面すべり止め・滑りにくく、クシャクシャになりにくい。

367687  
**1,980円**  
税抜1,800円

(レギュラー)約33×45cm  
(ワイド)約45×60cm

●入数／レギュラー110枚、ワイド55枚  
●素材／不織布、吸水紙、綿状パルプ、高分子吸収体、PEフィルム、ホットメルト

在

**③車いすシートカバー**  
(2枚入)  
車いす専用防水シート ●ケアメディックス



40cm  
90cm  
グリーン  
ピンク

543002  
**4,730円** 税抜4,300円

●素材／(表)パイルアクリル、(基布)ポリエステル(裏)ポリウレタン  
●失禁や食べこぼしによる汚れを防止。  
●繰り返し洗濯可能。

在

**④車椅子ブレーキ延長棒**  
延de棒(エンデバー)  
車椅子ブレーキを使いやすくお洒落に延長!  
●ハーツエイコー



759004  
**5,720円**  
税抜5,200円

28・30.5・33cm  
3段階調整

●カラー／赤・花柄調、茶・木目調  
●素材／アルミ合金、天然ゴム  
●重量／155g  
●TAISコード／00017-000014  
※延長棒のシャフトの内径は25mmです。車いすのブレーキレバーのにぎりゴムの太さが25mm以上のものには使用できません。

在

**⑤フットレストカバー**  
(2個組) (KR-13)  
打撲や表面によるケガを防止 ●キヨタ



831106  
**3,740円**  
税抜3,400円

厚さ4.5cm  
17cm  
21cm  
ブラウン ブラック グレー

●重量／約50g(1個)  
●素材／表地：アクリル、ポリエステル  
中材：ポリエステル  
●TAISコード／00123-000047  
●かぶせるだけで、足裏の保護と保温性を実現。壁や人にぶつかった時の保護にも使えます。  
●中毒性表皮壊死症の予防にも。

在

**⑥フットガード(8002)**  
左右兼用、靴を履いたまま装着可能 ●大阪エンゼル



886286  
**3,740円**  
税抜3,400円

片足

●サイズ／M(22~24cm)茶  
L(24~26cm)黒  
LL(26~28cm)グレー  
●素材／ナイロン、ポリエステル、塩化ビニール  
●TAISコード／01102-000009

在

**⑦ヨッコイショテーブル**  
スライド式の簡単取り付け ●ニシウラ



63cm  
60cm  
厚さ1.5cm

544001  
**40,260円**  
税抜36,600円

●重量／2.5kg  
●素材／メルクスパイン集成材  
●TAISコード／01272-000003  
●奥までしっかり入り、肘もしっかり置けるので安定した座位を保ちやすい。  
●工具は一切必要ないお手軽取り付け。

在

**⑧車いす用テーブル**  
“これべり”軽量タイプ  
工具不要の簡単取り付け ●日進医療器



55cm  
63cm

511316  
**21,230円** 税抜19,300円

●重量／2.7kg  
●素材／テーブル：ポリプロピレン、フレーム：アルミ  
●TAISコード／00175-000261  
●座幅38~42cmの車いすに取付可能

在

**⑨カチャッと君every**  
フラット  
車いすと点滴台をしっかりと連結して安全な搬送を実現! ●三重金属工業



937601  
**71,500円**  
税抜65,000円

74cm  
63cm  
30cm  
30cm

●重量／2.3kg  
●素材／本体：スチール、点滴台固定部：プラスチック  
●病院でお使いの車椅子と点滴台をそのまま使用いただけます。  
●コンパクトなライトモデル 937602、スロープでもご使用いただけるスロープモデル 937603 もあります。

直

**⑩KAGOMOTSU(かごもつ)**  
車いすでのお買い物も、楽しくスマートに! ●あいあーるけあ



縦:39cm  
横:6.5cm  
幅:1.2cm

508014  
**16,500円**  
税抜15,000円

●重量／本体:370g、ホルダー金具:150g  
●耐荷重／10kg  
●素材／スチール  
●セット内容／本体×2、ホルダー金具×2、六角レンチ  
●見やすく商品の出し入れがしやすい、前掛けタイプの買物かごホルダー ●ホルダー金具を取り付けておけば、本体は着脱可能。

在

**⑪車いす用酸素カートキャリア**  
ボンベ楽(ラック)Ⅱ  
ボンベラックを取り付けたまま車いすを折りたためます ●ナンプ



幅:46cm  
奥行:5cm  
高さ:6cm

974004  
**33,000円** 税抜30,000円

●カラー／黒 ●重量／900g  
●素材／鉄、ステンレス、ポリプロピレン、ポリアセタール樹脂、真鍮合金  
●TAISコード／01360-000002  
●既存の車いすを加工する事なく、簡単に後付けできます。●ポンベを取り付けたまま(酸素カートなし)車いすを折りたためます。

直

**⑫RAKUバッグⅡ**  
(SR-700N)  
ハンドルストラップがシドルダベルトへ! 3WAY仕様!  
ダークネイビー ●笑和



高さ25cm  
幅36cm  
奥行21cm

505007  
**7,975円**  
税抜7,250円

●重量／600g ●容量／18.9L  
●素材／表:ポリエステル100%+撥水加工裏:ナイロン100%  
●ロールトップ機能! 開口部を丸めて巻くことで容量アップ!

在

**⑬座面付キーパー**  
(セルフ脱着タイプ) (4011)  
自分で脱着ができる車椅子ベルト ●特殊衣料



40cm

675189  
**14,300円** 税抜13,000円

●適応サイズ／(ウエスト)70~110cm  
●素材／ナイロン100%(防水加工)  
●TAISコード／01365-000009  
●車椅子に乗っている時の姿勢保持に。  
●車椅子以外に背付四脚椅子にも装着可能です。

在

**⑭トランスポートベルト**  
座位型(4002)  
幅広の8の字ベルトが体を背もたれにしっかり固定 ●特殊衣料



イエロー (M)110cm (L)126cm (LL)141cm  
(M)17cm (L)17.5cm (LL)17.5cm  
126cm  
グレー

675205  
**11,880円**  
税抜10,800円

●サイズ(ウエスト)／M(85~100cm)・L(95~110cm)  
●素材／ポリ塩化ビニール100%  
●TAISコード／01365-000012  
●椅子、車いすに座っている時の姿勢保持に。  
●マジックテープで簡単に着脱可能。

在

**⑮車いす用ワンタッチベルト**  
キーパー  
座位姿勢を保持し、車イスからのズレ落ちをガード ●フットマーク



キーパーⅡカラー(リバーシブル)  
キーパーⅡ後  
キーパーⅡ  
キーパーエコ(メッシュ)  
キーパーエコ(メッシュ)ネイビー

グリーン×イエロー  
パープル×モカ

570003  
**12,650円** 税抜11,500円

570008  
**10,780円** 税抜9,800円

●サイズ／(車いす背シート含む)横方向:96~126cm、縦方向:140~180cm  
●素材／キーパーⅡ:綿100%(葛城織)、キーパーエコ:ポリエステル100%  
●重量／キーパーⅡ:約380g、キーパーエコ:約240g  
●拘束帯として使用しないでください。●リクライニング車いすにはご使用いただけません。

在

①車椅子ベルト(4010)    
メッシュ素材で通気性良好   
●特殊衣料



ブルー ブラウン ブラック

**675046**  
**12,100円** 税抜11,000円

■カラー/ブラック、ブルー、ブラウン  
■適応サイズ/M(145~160cm)、L(160~175cm)  
■素材/本体:ポリエステル100%  
バックル:ポリアセタール  
●ずり落ちを防止します。小物を入れるのに便利な胸ポケット付。  
※普通型の車椅子以外には使用しないで下さい。 **在**

②車椅子シートベルト    
カーバックルタイプ(4017)   
着脱が簡単です   
●特殊衣料



**675139**  
**5,500円** 税抜5,000円

■サイズ/幅5cm×長さ85~150cm  
■素材/ポリエステル、ポリアセタール、鉄  
●車椅子のずり落ち防止と姿勢保持に。  
※普通型の車椅子以外には使用しないで下さい。 **在**

③車椅子シートベルト    
背固定タイプ(4015)   
姿勢保持、座位保持に   
●特殊衣料



**675061**  
**3,850円** 税抜3,500円

■サイズ/幅5cm×長さ約85~150cm  
■素材/ポリエステル  
●車椅子からのずり落ちを防止。1本のベルトをバックルで固定します。  
※普通型の車椅子以外には使用しないで下さい。 **在**

④パイルベルト    
どの長さでも留められます   
●日進医療器



オレンジ ブルー

**511027**  
**5,170円** 税抜4,700円

■サイズ/幅10cm×長さ160cm  
■カラー/オレンジ、ブルー  
■素材/ポリエステル  
●パイル生地で肌触りがソフトです。 **在**

⑤車いすマーク    
車用の車椅子の国際シンボルマーク   
●フジホーム



マグネットタイプ **386079**  
重量/50g  
素材/ポリカーボネート反射材

吸盤タイプ **386080**  
障害をもつ人々が利用できる建物、施設であることを明確に示す世界共通のシンボルマークです。 **在**

⑥屋内用車いすタイヤ    
RAKUカバー   
取り付け外し簡単   
●笑和



自走用22インチ(SR-120B) **966103**  
介助用14インチ(SR-140B)  
介助用16インチ(SR-160B) **505003**  
**3,740円** 税抜3,400円

■素材/ポリエステル、アクリルコーティング  
■保管袋(約10×13cm)付  
●後輪:自走用(22インチ)、介助用(14・16インチ)  
前輪:6インチのタイヤカバーセット(1台分)  
●前輪用はマジックテープ止めタイプ。後輪用はゴムシャーリングで簡単取付。 **収納袋付** **在**

⑦車いす用グローブ    
ZEROショート(左右1ペア)   
オーダーメイド感覚のグローブ   
●ダイヤ工業



M・Lサイズ **367135**  
**6,270円** 税抜5,700円  
XLサイズ **6,930円** 税抜6,300円

■サイズ/甲周囲:M(16~19cm)、L(19~22cm)、XL(22~24cm)  
■素材/ポリエステル、ナイロン、天然ゴム、ポリウレタン  
●車いす専用に配合したゴムと強力な面ファスナーによって、高いグリップ力を実現。  
●滑り止めパーツは自由に配置できます。 **在**

⑧1LEDライト サイド露光    
サイドが光って目立つLEDライト   
点灯・点滅2モード   
●サギサカ **NEW**



ブラック

**390579**  
**1,925円** 税抜1,750円

■サイズ/(本体のみ)幅約34×高さ35×奥行87mm(ブラケット未装着)  
■重量/62g(1本)  
●ラバーバンドで簡単、パイプに取付、対応パイプ径直径19.1~25.4mm対応 **在**

⑨ソフグリ2    
軽く柔かいハンドリムのグリップ強化   
●あいあーるけあ



黒 (周長)130cm (幅)8.5cm (厚さ)0.2cm

**508015**  
**8,250円** 税抜7,500円

■重量/75g(1本) ※適合タイヤサイズ22~24インチ  
■素材/発泡ゴム  
●伸縮素材で、ハンドリムに被せるだけ。  
●金属製のハンドリムも冬は冷たすぎず、夏は熱くなりすぎず握りやすくなります。  
※ハンドリムとホイールの間隔が7mm以下の車いすは装着できません。 **在**

⑩前輪用ホイールソックス    
室内用キャスターカバー (マジックテープで簡単装着)   
●あいあーるけあ



赤 青 2本入

**508004**  
**1,870円** 税抜1,700円

■サイズ/幅4.6cm×長さ40cm(5~7インチ)  
■素材/ナイロン地CRスポンジ  
■重量/26g  
●キャスターサイズに合わせてハサミなどでカットして使用します。  
●キャスターとフォークの隙間が狭い車いす(7mm以下)は装着できない場合があります。 **在**

⑪ホイールソックス    
伸縮素材で簡単装着   
●あいあーるけあ



赤 青 緑 2本入

**508003**  
**3,960円** 税抜3,600円

■サイズ/中:20~22インチ 小:15~16インチ  
■素材/ナイロン地CRスポンジ  
●雪などの傷つきやすい床面の傷みをやわらげます。  
●車いすの汚れを室内に持ち込まないため室内用タイヤカバーです。 **在**

⑫全身反射 車イス用ポンチョ    
内閣府防災推奨のライトに反射するポンチョ   
●スキタ



ブラック ネイビー

**619603**  
**8,800円** 税抜8,000円

■サイズ/幅110cm×前丈106cm×後丈86.5cm  
■素材/ポリエステル100%  
●表ははっ水加工、裏面はポリウレタンでコーティング加工  
●付属のポンチにコンパクト収納。  
防災用備品・アウトドアなど幅広くご利用いただけます。 **収納袋付** **在**

⑬レインポンチョ    
座ったまま簡単装着   
●サギサカ



ブルー ベージュ

**390519**  
**6,358円** 税抜5,780円

■サイズ/フリーサイズ  
■カラー/ベージュ、ブルー  
■素材/ポリエステル(はっ水加工)  
●自転車移動にも利用できます。 **在**

⑭窓付きポンチョ    
透明な小窓で手元が見えます   
●サギサカ



ブルー ライムグリーン

**390546**  
**7,678円** 税抜6,980円

■サイズ/フリーサイズ(身長150~175cm)  
■素材/ポリエステル100%  
透明窓PVC **収納袋付** **在**

⑮総裏メッシュ付き RAKUレイン(SR-100)    
簡単にすばやく着脱   
●笑和



シルバー パープル

バックル

**966104**  
**11,000円** 税抜10,000円

■サイズ/M、L  
■素材/表地:ポリエステル100%(PUコーティング) 裏地:ポリエステル100%(メッシュ)  
●スノ部分はタイガード付で、こすっても破れにくい。 **収納袋付** **在**

⑯ケアーレイン(9096)    
簡単装着で、全身をしっかりとガード   
●大阪エンゼル



ブルー

前丈 116cm  
巾 110cm

ピンク パープル

**886279**  
**12,650円** 税抜11,500円

■サイズ/フリーサイズ  
■素材/ナイロン(強撥水加工) **収納袋付** **在**

### ① ケアスロープ

幅70cmで狭い間口にも対応可能

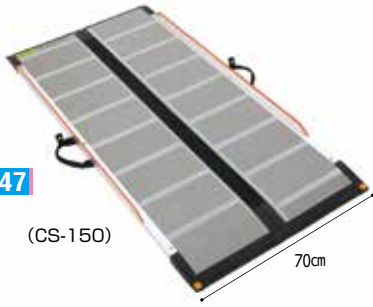

543047

(CS-150)

70cm



二つ折りタイプ



●ケアメディックス

タイプ	重量	標準小売価格		TAISコード
		税込価格	本体価格	
CS-65	約3kg	¥ 73,700	¥ 67,000	00093-000015
CS-100	約5kg	¥ 91,300	¥ 83,000	00093-000016
CS-120	約6kg	¥ 117,700	¥ 107,000	00093-000017
CS-150	約8kg	¥ 129,800	¥ 118,000	00093-000018
CS-175	約9kg	¥ 137,500	¥ 125,000	00093-000019
CS-200	約10kg	¥ 149,600	¥ 136,000	00093-000020
CS-240C	約12kg	¥ 253,000	¥ 230,000	00093-000021
CS-285C	約15kg	¥ 319,000	¥ 290,000	00093-000038

■材質 / CS-65 ~ 200:FRP・アルミ  
CS-240C、285C:カーボンファイバー・FRP・アルミ  
■耐荷重 / 300kg

直

### オプションパーツ

#### ■高段差解消



ケアスロープ専用  
ジョイント台(CS-J)

543519

82,500円 税抜75,000円

■材質 / アルミ、ステンレス、スチール ■重量 / 約12kg  
■サイズ / 幅78×長さ42.5×高さ21~26cm  
■耐荷重 / 300kg

#### ■掃き出し窓対応



ケアスロープJC  
スロープパーツB

543527

220,000円 税抜200,000円

■材質 / 天板:樹脂複合板、フレーム:アルミ、スチール、  
フラップ:アルミ  
■サイズ・重量 / (天板2枚)幅・奥行約107cm:6.4kg、  
(フレーム)幅・奥行約107cm、  
高さ(最低)30cm~(最高)50cm:約11.7kg、  
(フラップ)幅約85cm・奥行約57.5cm:約4.2kg、柵:0.8kg  
■耐荷重 / 300kg

#### ■勾配によるガタツキ対応

ケアスロープT専用  
傾斜補正台(CS-T)

543565

52,800円 税抜48,000円

■材質 / ステンレス  
■重量 / 3kg  
■耐荷重 / 300kg (スロープにセットした状態)  
●水勾配などによる設置時のガタツキを解消できます。  
●高さ調整範囲40mm~60mm。  
●左右どちらにも対応ができる脱輪防止アーム付き。

直

### 組み合わせ品TAISコード

#### ●ケアスロープJC

タイプ	ケアスロープ	スロープパーツ	TAISコード
CSJC-150	CS-150		00093-000054
CSJC-175	CS-175		00093-000055
CSJC-200	CS-200	CS-JC	00093-000056
CSJC-240	CS-240C		00093-000057
CSJC-285	CS-285C		00093-000058

#### ●ケアスロープJ

使用スロープ	使用スロープ				
	CS-150	CS-175	CS-200	CS-240C	CS-285C
CS-150	CSJ-300 TAIS 00093-000022	CSJ-350W TAIS 00093-000044	CSJ-400 TAIS 00093-000048	CSJ-480 TAIS 00093-000051	CSJ-570 TAIS 00093-000053
CS-175	CSJ-325 TAIS 00093-000023	CSJ-375 TAIS 00093-000045	CSJ-440 TAIS 00093-000049	CSJ-480 TAIS 00093-000051	CSJ-570 TAIS 00093-000053
CS-200	CSJ-350 TAIS 00093-000024	CSJ-415 TAIS 00093-000046	CSJ-440 TAIS 00093-000049	CSJ-480 TAIS 00093-000051	CSJ-570 TAIS 00093-000053
CS-240C	CSJ-390 TAIS 00093-000025	CSJ-460 TAIS 00093-000047	CSJ-485 TAIS 00093-000050	CSJ-525 TAIS 00093-000052	CSJ-570 TAIS 00093-000053
CS-285C	CSJ-435 TAIS 00093-000043	CSJ-460 TAIS 00093-000047	CSJ-485 TAIS 00093-000050	CSJ-525 TAIS 00093-000052	CSJ-570 TAIS 00093-000053

#### ●ケアスロープT

タイプ	対応スロープ	傾斜補正台	TAISコード
CST-120	CS-120	CS-T	00093-000065
CST-150	CS-150		00093-000059
CST-175	CS-175		00093-000060
CST-200	CS-200		00093-000061
CST-240	CS-240C		00093-000062
CST-285	CS-285C		00093-000063

※CS-150~CS-285Cまで  
全ての組み合わせが可能です。

直

### ② デクパック

軽くて強く、コンパクトに折りたためるスタンダードスロープ

申込番号	タイプ	重量	標準小売価格		TAISコード
			税込価格	本体価格	
4490	パーソナル	約4kg	¥ 85,800	¥ 78,000	00093-Z00001
4491	M.P.(エムピー)	約5kg	¥ 107,800	¥ 98,000	00093-000001
4492	シニア90cm	約6kg	¥ 121,000	¥ 110,000	00093-Z00002
	シニア1.2m	約7kg	¥ 132,000	¥ 120,000	00093-Z00003
	シニア1.35m	約8kg	¥ 136,400	¥ 124,000	00093-Z00004
	シニア1.65m	約10kg	¥ 176,000	¥ 160,000	00093-Z00005
	シニア1.85m	約11kg	¥ 214,500	¥ 195,000	00093-Z00006
	シニア2.0m	約12kg	¥ 231,000	¥ 210,000	00093-Z00007
	シニア2.5m	約18kg	¥ 355,300	¥ 323,000	00093-Z00008
シニア3.0m	約22kg	¥ 462,000	¥ 420,000	00093-Z00013	
シニア3.5m	約29kg	¥ 627,000	¥ 570,000	00093-Z00014	
4493	EBL90cm	約7kg	¥ 126,500	¥ 115,000	00093-Z00016
	EBL1.2m	約8kg	¥ 154,000	¥ 140,000	00093-Z00017
	EBL1.35m	約10kg	¥ 161,700	¥ 147,000	00093-Z00009
	EBL1.65m	約12kg	¥ 210,100	¥ 191,000	00093-Z00015
	EBL2.0m	約14kg	¥ 276,100	¥ 251,000	00093-Z00010
	EBL2.5m	約21kg	¥ 386,100	¥ 351,000	-
	EBL3.0m	約25kg	¥ 533,500	¥ 485,000	00093-Z00011
EBL3.5m	約32kg	¥ 664,400	¥ 604,000	00093-Z00012	

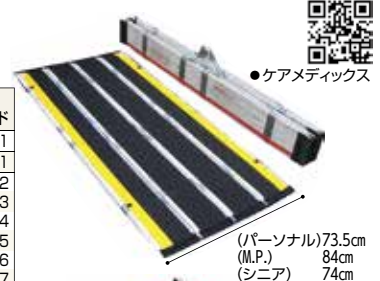

●ケアメディックス

(パーソナル)73.5cm  
(M.P.) 84cm  
(シニア) 74cm  
■材質 / FRP ■耐荷重 / 300kg  
●三つ折り・四つ折りができるコンパクトさ。  
●長さ70cm~3.5mまでの豊富なサイズ。

直

### ③ ダイヤスロープ FRP

軽くて設置撤去が  
容易な屋内外  
兼用スロープ

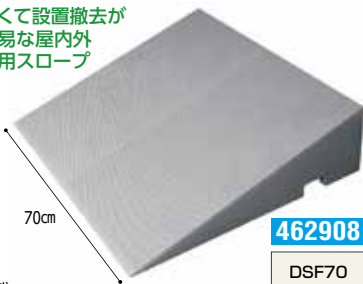

462908

DSF70	高さ	奥行	重量	標準小売価格		TAISコード
				税込価格	本体価格	
95-100	9.5~10.0cm	40cm	4.3kg	¥62,700	¥57,000	01115-000101
105-110	10.5~11.0cm	44cm	4.7kg	¥68,200	¥62,000	01115-000102
115-120	11.5~12.0cm	48cm	5.1kg	¥73,700	¥67,000	01115-000103
125-130	12.5~13.0cm	52cm	5.5kg	¥79,200	¥72,000	01115-000104
135-140	13.5~14.0cm	56cm	5.9kg	¥84,700	¥77,000	01115-000105
145-150	14.5~15.0cm	60cm	6.3kg	¥90,200	¥82,000	01115-000106

■材質 / 本体:ガラス繊維強化プラスチック 天面:ゴム (EPDM)  
アジャスター:ステンレス、ゴム  
■耐荷重 / 200kg ■勾配角度 / 13.5~14.0度



●シナイテクノ

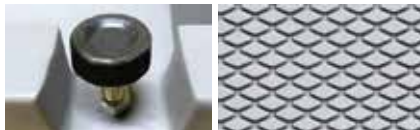

●高さ調節用のアジャスターを左右2箇所設置 ●表面は滑りにくいゴム製ダイヤヤマト

### ④ 軽々スロープ エコノミー

幅65cmのコンパクト設計

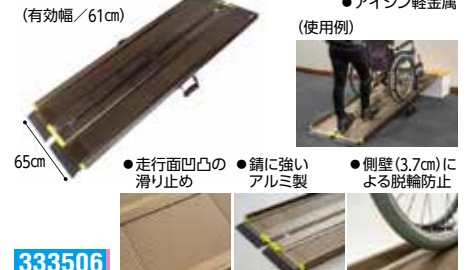

●アイシン軽金属

●走行面凹凸の滑り止め ●錆に強いアルミ製 ●側壁(3.7cm)による脱輪防止

333506

タイプ(全長)	重量	標準小売価格		TAISコード
		税込価格	本体価格	
SL 105(105cm)	6.7kg	¥102,300	¥93,000	01557-000012
SL 145(145cm)	8.8kg	¥106,700	¥97,000	01557-000013
SL 180(180cm)	10.8kg	¥112,200	¥102,000	01557-000014
SL 200(200cm)	11.8kg	¥118,800	¥108,000	01557-000015

■材質 / アルミ ■耐荷重 / 300kg

直

住改在



### ① ダンスロープ® エア-2

軽くて持ち運びやすく、狭い間口にも対応

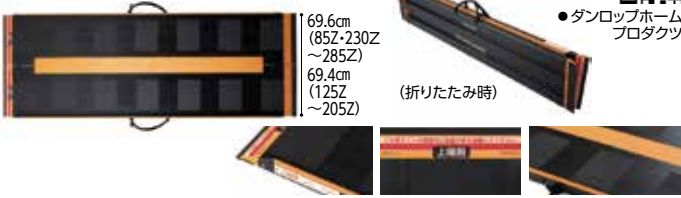

●ダンスロープホームプロダクツ

545564

●高さ2.7cmのエッジと保護用ゴム ●設置位置マークを表示 ●走行面のシートは部分貼りで補修性を向上

タイプ	長さ×幅	重量	標準小売価格		TAISコード
			税込価格	本体価格	
R-85Z	85×69.6cm	約4.3kg	¥121,000	¥110,000	00532-000054
R-125Z	125×69.4cm	約5.7kg	¥169,400	¥154,000	00532-000053
R-165Z	165×69.4cm	約7.0kg	¥205,700	¥187,000	00532-000052
R-205Z	205×69.4cm	約8.5kg	¥254,100	¥231,000	00532-000051
R-230Z	230×69.6cm	約9.6kg	¥290,400	¥264,000	00532-000050
R-255Z	255×69.6cm	約10.5kg	¥326,700	¥297,000	00532-000049
R-285Z	285×69.6cm	約11.5kg	¥375,100	¥341,000	00532-000048

■材質／カーボンFRP、ポリカーボネート ■耐荷重／300kg

### ② ダンスロープ ゴー

あらゆるシーンで使いやすい軽量・コンパクトタイプ



●ダンスロープホームプロダクツ

545545

専用バッグ

専用バッグ

タイプ	折り畳み	長さ×幅	重量	標準小売価格		TAISコード
				税込価格	本体価格	
S-70G2	2つ折り	73.5×73.5cm	約3.5kg	¥54,780	¥49,800	
S-85G2	2つ折り	88×78.5cm	約4.0kg	¥65,780	¥59,800	
S-50G3	3つ折り	47×82cm	約2.5kg	¥54,780	¥49,800	
S-75G3	3つ折り	72×82cm	約3.5kg	¥76,780	¥69,800	

■材質／グラスファイバーFRP ■耐荷重／300kg ●付属の専用バッグで持ち運びや保管にも便利。 ※TAISコード取得なし

### ③ ポータブルスロープ エッジ付 アルミ1枚

低い段差にも対応しやすい屋外用の安価なスロープ

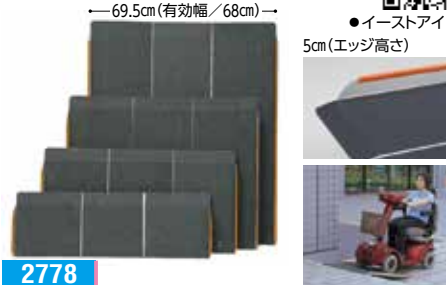

●イーストアイ

2778

タイプ(全長)	重量	標準小売価格		TAISコード
		税込価格	本体価格	
PEK025(25cm)	1.5kg	¥17,600	¥16,000	00465-000091
PEK040(40cm)	2.6kg	¥24,750	¥22,500	00465-000092
PEK060(60cm)	3.9kg	¥35,750	¥32,500	00465-000093
PEK090(90cm)	5.9kg	¥51,150	¥46,500	00465-000094

■材質／アルミ ■耐荷重／180kg ●全幅69.5cmの「はばせま」タイプ。

### ④ 段ない・ス 68(ロクハチ)

狭い間口にも対応のコンパクトタイプ

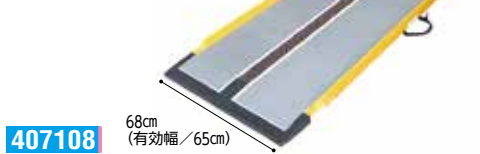

(設置例)

(使用例)



●シコク

407108

タイプ	品番コード	長さ×幅	重量	標準小売価格		TAISコード	適応段差の目安		
				税込価格	本体価格		自力で走行(勾配約5°)	介助者同伴(勾配約10°)	最大適応段差(勾配約15°)
段ない・ス68	650	628-110	3.6kg	¥72,600	¥66,000	01235-000188	6cm	11cm	17cm
段ない・ス68	800	628-120	4.2kg	¥81,620	¥74,200	01235-000189	7cm	14cm	21cm
段ない・ス68	1000	628-130	5.0kg	¥94,050	¥85,500	01235-000190	9cm	17cm	26cm
段ない・ス68	1250	628-140	6.3kg	¥121,330	¥110,300	01235-000191	11cm	22cm	32cm
段ない・ス68	1500	628-150	7.3kg	¥133,760	¥121,600	01235-000192	13cm	26cm	39cm
段ない・ス68	1750	628-160	9.2kg	¥141,680	¥128,800	01235-000193	15cm	30cm	45cm
段ない・ス68	2000	628-170	10.3kg	¥154,110	¥140,100	01235-000194	17cm	35cm	52cm
段ない・ス68	2400	628-180	12.3kg	¥260,590	¥236,900	01235-000195	21cm	42cm	62cm
段ない・ス68	2600	628-190	16.0kg	¥283,250	¥257,500	01235-000196	23cm	46cm	68cm
段ない・ス68	2800	628-200	17.3kg	¥305,910	¥278,100	01235-000197	24cm	49cm	73cm

■材質／FRP、アルミ、合成ゴム、樹脂 ■耐荷重／300kg ●全幅が68cmとコンパクトになり、従来のスロープだと幅が広く置けなかった場所にも設置でき、安心して走行できます。

### ⑤ ポータブルスロープ アルミ2折式タイプ

幅を半分に折りたたむため収納に便利

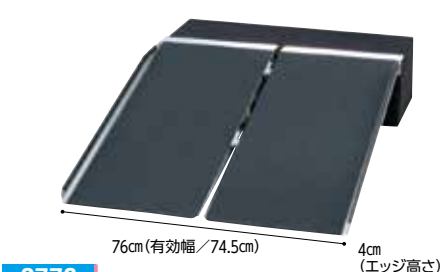

●イーストアイ

2776

タイプ(全長)	重量	標準小売価格		TAISコード
		税込価格	本体価格	
PVS090(90cm)	6.2kg	¥61,600	¥56,000	00465-000080
PVS120(120cm)	8.4kg	¥85,800	¥78,000	00465-000081
PVS150(150cm)	10.6kg	¥100,100	¥91,000	00465-000082
PVS180(180cm)	12.7kg	¥122,650	¥111,500	00465-000083
PVS210(210cm)	15.0kg	¥156,750	¥142,500	00465-000084
PVS240(240cm)	18.6kg	¥184,800	¥168,000	00465-000085

■材質／アルミ ■耐荷重／300kg

### ⑥ ESKスライドスロープ(2本1組)3mRタイプ

任意の長さで様々な段差に使用可能



●イーストアイ

526214

132,000円  
税抜120,000円

■材質／アルミ、樹脂  
■重量(1組)／17.4kg  
■耐荷重(1組)／250kg  
■TAISコード 00465-000090 ●パンチング加工で滑り止めは半永久的。

### ⑦ ワンタッチスロープ(2本1組)

車椅子でも、スムーズに段差のある場所を移動できます

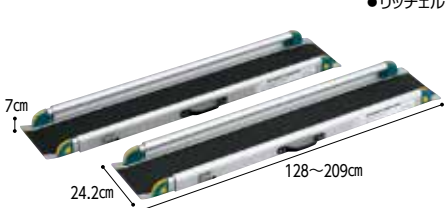

●リッチェル

3624

85,800円

税抜78,000円  
■材質／アルミ合金 ■重量(1組)／15kg  
■耐荷重(1組)／300kg  
■TAISコード 00426-000015 ●調節しやすい長さ表示メモリ付。 ●持ち運びに便利な持ち手付き。

### ⑧ 可搬型階段昇降機らく段

W5W(ホワイト)・W5G(グリーン) 電動キャタピラーで階段介護の負担を軽減!



●マルチメンタ

532307

748,000円

税抜680,000円  
■重量／本体:24.5kg、バッテリー:2.3kg  
■耐荷重／120kg(必ず2人に対応)  
■材質／アルミ ■バッテリー／リチウムイオン電池  
■昇降速度／歩行45歩/分  
■標準付属品／鍵付きバッテリー(脱着式)、専用充電器、安全ベルト、ヘッドレスト、収納バッグ  
■TAISコード 01976-000001 ●簡易車いすとして平地走行も可能です。

### ⑨ アルコー6000型

電動で旋回・昇降が出来る玄関の框用段差解消機



●星光医療器製作所

521316

324,500円

税抜295,000円  
■重量／33kg ■耐荷重／100kg ■材質／スチール  
■TAISコード 00125-000056 ●工事不要の据置型。

### ① ロボットアシストウォーカー-RT.3

ロボット搭載。“歩く”をアシスト



550547  
163,900円  
税抜149,000円

- フレーム/アルミ
- カラー/レッド
- 連続動作時間/約4時間(満充電時)
- TAISコード/01560-000005
- 電動アシストだから坂道でも安心・快適な歩行

重量	耐荷重	バッグ容量	車輪径	座幅	座奥行	座面高さ
約10kg	100kg	9ℓ	前20cm 後15cm	40cm	18cm	52cm



●RT.ワークス

**NEW**

### ② 安寿 リトルターンZ 抑速プラス(532-298)

リトルターンZシリーズの抑速タイヤがリニューアルして登場



403165  
119,900円  
税抜109,000円

- フレーム/アルミ
- カラー/ワインレッド
- TAISコード/取得予定

重量	耐荷重	バッグ容量	車輪径	座幅	座奥行	座面高さ
11kg	100kg	7ℓ	20cm	36cm	21cm	53.5cm

※2024年6月頃発売予定です。



●アロン化成

**NEW**

### ③ 安寿 リトルターンZT 抑速プラス(532-299)

リトルターンZシリーズの抑速タイヤがリニューアルして登場



403166  
125,400円  
税抜114,000円

- フレーム/アルミ
- カラー/ワインレッド
- TAISコード/取得予定

重量	耐荷重	バッグ容量	車輪径	座幅	座奥行	座面高さ
12kg	100kg	7ℓ	20cm	36cm	21cm	53.5cm

※2024年6月頃発売予定です。



●アロン化成

**NEW**

### ④ 安寿 リトルターンII 抑速プラス(532-297)

リトルターンIIに抑速タイヤ付が登場



403164  
108,900円  
税抜99,000円

- フレーム/アルミ
- カラー/ワインレッド
- TAISコード/取得予定

重量	耐荷重	バッグ容量	車輪径	座幅	座奥行	座面高さ
8.8kg	100kg	12ℓ	20cm	34cm	22cm	47cm

※2024年6月頃発売予定です。



●アロン化成

**NEW**

### ⑤ シントレアR(WAW25)

抑速機能の付いたコンパクトな前腕支持歩行車



307362  
127,600円  
税抜116,000円

- フレーム/アルミ
- カラー/クリームイエロー
- TAISコード/00030-000231

重量	耐荷重	バッグ容量	車輪径	座幅	座奥行	座面高さ
8.8kg	75kg	8ℓ	前20cm 後15cm	28cm	29cm	48cm

- 抑速ブレーキ内蔵後輪「パルレ」搭載。
- ブレーキ力は「強・中・弱」の3段階で調整可能。(マイナスイキ使用)



●幸和製作所

### ⑥ テイコブ リトルR(HS05R)

抑速機能で安心歩行



306580  
99,000円  
税抜90,000円

- フレーム/アルミ
- カラー/ブラック、ネイビー
- TAISコード/00030-000144

重量	耐荷重	バッグ容量	車輪径	座幅	座奥行	座面高さ
7.8kg	75kg	15ℓ	前18cm 後20cm	28cm	30cm	52.5cm

- 抑速ブレーキ内蔵後輪「パルレ」搭載。
- ブレーキ力は「強・中・弱」の3段階で調整可能。(マイナスイキ使用)



●幸和製作所

### ⑦ テイコブ リトルRF(WAW02)

抑速ブレーキ機能搭載の馬蹄型歩行車



306697  
127,600円  
税抜116,000円

- フレーム/アルミ
- カラー/ブルー
- TAISコード/00030-000158

重量	耐荷重	バッグ容量	車輪径	座幅	座奥行	座面高さ
9.7kg	75kg	15ℓ	前18cm 後20cm	29cm	33cm	52.5cm

- 抑速ブレーキ内蔵後輪「パルレ」搭載。
- ブレーキ力は「強・中・弱」の3段階で調整可能。(マイナスイキ使用)



●幸和製作所

### ⑧ ハッピーII NB抑速ブレーキ

急加速を抑える機能を搭載



920332  
90,750円  
税抜82,500円

- フレーム/アルミ
- カラー/ブルーメタリック、オレンジメタリック
- TAISコード/00110-000119

重量	耐荷重	車輪径	座幅	座奥行	座面高さ
8.9kg	100kg	19cm	30.5cm	30.5cm	50cm

- バスケットを外してストラップを引くだけで簡単に折りたためます。

### ⑨ ハッピーII トール抑速ブレーキ

抑速ブレーキ機能搭載歩行車にトールタイプ登場



920521  
90,750円  
税抜82,500円

- フレーム/アルミ
- カラー/ダークグレーメタリック
- TAISコード/00110-000130

重量	耐荷重	車輪径	座幅	座奥行	座面高さ
9.2kg	100kg	19cm	30.5cm	30.5cm	50cm

- 急加速時のみ減速する機能を搭載。



●竹虎

### ⑩ ハッピーミニ抑速ブレーキ

抑速ブレーキ機能搭載車のミニタイプ



920468  
88,550円  
税抜80,500円

- フレーム/アルミ
- カラー/ミルクティーベージュ、パープルメタリック
- TAISコード/00110-000129

重量	耐荷重	車輪径	座幅	座奥行	座面高さ
8.4kg	80kg	19cm	28cm	28cm	45cm

- 急加速時のみ減速する機能を搭載。



●竹虎

### ⑪ ハッピーミニ トール抑速ブレーキ

ハッピーミニに抑速ブレーキ機能を搭載



920556  
88,550円  
税抜80,500円

- フレーム/アルミ
- カラー/ダークグレーメタリック
- TAISコード/00110-000132

重量	耐荷重	車輪径	座幅	座奥行	座面高さ
8.6kg	80kg	19cm	28cm	28cm	45cm

- 急加速時のみ減速する機能を搭載。



●竹虎

① シンフォニー スリムBOX

買い物カゴを載せられる  
スリムなBOX歩行車



●鳥製作所  
**NEW**



**317609**  
**40,150円**  
税抜36,500円

■フレーム/アルミ	■カラー/花柄紺、フローラルBR					
■TAISコード/00576-000058						
重量	耐荷重	バッグ容量	車輪径	座幅	座奥行	座面高さ
6kg	10kg	12ℓ	14.5cm	28cm	30cm	50cm

●横幅47.5cmのスリム設計

在

② シンフォニー SP

片方だけのブレーキ操作で両後輪を制御



●鳥製作所



**316005**  
**37,400円**  
税抜34,000円

■フレーム/アルミ	■カラー/CLブラウン、格子紺、花柄BK、Bチェックブルー					
■TAISコード/00576-000014						
重量	耐荷重	バッグ容量	車輪径	座幅	座奥行	座面高さ
5.9kg	100kg	8ℓ	14.5cm	34.5cm	27cm	41cm

在

③ シンフォニー SPスリム

狭い場所でも小回りがきき操作しやすい



●鳥製作所



**316417**  
**35,200円**  
税抜32,000円

■フレーム/アルミ	■カラー/花柄紺、オレンジ/BR、ダマスクピンク					
■TAISコード/00576-000039						
重量	耐荷重	バッグ容量	車輪径	座幅	座奥行	座面高さ
4.9kg	75kg	8ℓ	14.5cm	31cm	26cm	44cm

在

④ シンフォニー バスケットSP

買い物カゴを載せられる  
ワゴンタイプ歩行車



●鳥製作所



**317584**  
**47,740円**  
税抜43,400円

■フレーム/アルミ	■カラー/ブラック、クラシックガーデンNB					
■TAISコード/00576-000052						
重量	耐荷重	バッグ容量	車輪径	座幅	座奥行	座面高さ
7.2kg	10kg	20ℓ	14.5cm	31cm	27cm	47cm

在

⑤ シンフォニー EVO

コンパクトなハイタイプ



●鳥製作所



**316357**  
**45,980円**  
税抜41,800円

■フレーム/アルミ	■カラー/Bブラウン、Bベージュ					
■TAISコード/00576-000036						
重量	耐荷重	バッグ容量	車輪径	座幅	座奥行	座面高さ
5.9kg	75kg	9ℓ	18cm	35cm	29cm	43cm

在

⑥ シンフォニー AR

軽量コンパクトな肘置きタイプ



●鳥製作所



**316376**  
**60,500円**  
税抜55,000円

■フレーム/アルミ	■カラー/ピンクブロック、BKブロック					
■TAISコード/00576-000038						
重量	耐荷重	バッグ容量	車輪径	座幅	座奥行	座面高さ
6.8kg	75kg	6ℓ	18cm	32cm	27cm	43cm

在

⑦ シンフォニー ラクーン

便利で多機能なBOXタイプ歩行車



●鳥製作所



**316785**  
**47,300円**  
税抜43,000円

■フレーム/アルミ	■カラー/格子NB、花柄ドットエンジ					
■TAISコード/00576-000040						
重量	耐荷重	バッグ容量	車輪径	座幅	座奥行	座面高さ
7kg	75kg	11ℓ	18cm	32cm	22cm	43cm

●カゴ受けを使用すれば買い物カゴを座面に載せることができます。

在

⑧ シンフォニー

シンプルで使いやすいベーシックな歩行車



●鳥製作所



**3303**  
**42,350円**  
税抜38,500円

■フレーム/アルミ	■カラー/レッド、ブルー					
■TAISコード/00576-000010						
重量	耐荷重	バッグ容量	車輪径	座幅	座奥行	座面高さ
6.4kg	100kg	15cm	33cm	30.5cm	50cm	

在

⑨ U Walker II

速度制御付き歩行車。強弱調整も  
オンオフ切替も工具なしで簡単!



●タカノ



**547269**  
**89,000円**  
(非課税)

■フレーム/スチール	■カラー/オレンジ					
■TAISコード/00297-000118						
重量	耐荷重	バッグ容量	車輪径	座幅	座奥行	座面高さ
10kg	80kg	9ℓ	20cm	38cm	23cm	50cm

●切替ダイヤルを回してオンオフの切替が工具無しで簡単にできます。

直

⑩ かるスリム

軽くてコンパクトな歩行車



●シクロケア



**701400**  
**33,000円**  
税抜30,000円

■フレーム/アルミニウム合金	■カラー/チェックパープル					
■TAISコード/00148-000031						
重量	耐荷重	バッグ容量	車輪径	座幅	座奥行	座面高さ
4.9kg	75kg	14ℓ	前15cm 後15cm	28.5cm	18.5cm	46cm

在

⑪ テイコブ リトル (HS05)

本体がコンパクトでも安定性抜群



●幸和製作所



**306349**  
**82,500円**  
税抜75,000円

■フレーム/アルミ	■カラー/チェックブルー、ブラック					
■TAISコード/00030-000099						
重量	耐荷重	バッグ容量	車輪径	座幅	座奥行	座面高さ
5.0kg	75kg	8ℓ	前18cm 後15cm	28cm	30cm	50cm

在

⑫ テイコブ リトルスリム (WAW04)

本体幅がスリムで軽さが魅力



●幸和製作所



**306735**  
**71,500円**  
税抜65,000円

■フレーム/アルミ	■カラー/ネイビー、ブラウン					
■TAISコード/00030-000163						
重量	耐荷重	バッグ容量	車輪径	座幅	座奥行	座面高さ
4.5kg	75kg	10ℓ	15cm	23.5cm	25cm	48cm

在

① テイコブ リトルハイII (WAW15)

背の高い方にもおすすめ



●幸和製作所



306951  
71,500円  
税抜65,000円

- フレーム/アルミ
- カラー/チェックブラック、ワインレッド
- TAISコード/00030-000173

重量	耐荷重	バッグ容量	車輪径	座幅	座奥行	座面高さ
5.3kg	75kg	15ℓ	15cm	28cm	30cm	50cm

在

② テイコブ リトルワゴン (WAW07)

カゴのせ機能付きのワゴンタイプ



●幸和製作所



307161  
91,300円  
税抜83,000円

- フレーム/アルミ
- カラー/フラワーアイボリー、ネイビー
- TAISコード/00030-000171

重量	耐荷重	バッグ容量	車輪径	座幅	座奥行	座面高さ
約7kg	75kg	16ℓ	15cm	31cm	20cm	48cm

在

③ テイコブ リトルワゴンミニ (WAW21)

最小幅クラスの軽量ワゴン歩行車



●幸和製作所



307314  
78,100円  
税抜71,000円

- フレーム/アルミ
- カラー/ネイビー、ワインレッド
- TAISコード/00030-000190

重量	耐荷重	バッグ容量	車輪径
4.9kg	75kg	10ℓ	13cm

●買い物カゴ載せ機能付き。

直

④ Santino (サンティノ) (WAG02)

コンパクトに折りたためる歩行車



●幸和製作所



306955  
84,700円  
税抜77,000円

- フレーム/アルミ
- カラー/ネイビー、ブラウン
- TAISコード/00030-000189

重量	耐荷重	バッグ容量	車輪径
4.9kg	80kg	5ℓ	13cm

直

⑤ テイコブ リトルF (WAW03)

2WAYのハンドル仕様



●幸和製作所



306698  
104,500円  
税抜95,000円

- フレーム/アルミ
- カラー/ブルー
- TAISコード/00030-000159

重量	耐荷重	バッグ容量	車輪径	座幅	座奥行	座面高さ
7.7kg	75kg	15ℓ	18cm	29cm	33cm	52.5cm

在

⑥ テイコブ リトルボンベ (WAW06)

ボンベが隠せてすっきりスマート



●幸和製作所



306788  
102,300円  
税抜93,000円

- フレーム/アルミ
- カラー/ブラック
- TAISコード/00030-000165

重量	耐荷重	バッグ容量	車輪径	座幅	座奥行	座面高さ
5.6kg	75kg	18.5ℓ	15cm	28cm	33cm	50cm

在

⑦ アルカーレ CH

コンパクトながら前輪が大きく段差の乗り越えがスムーズ



●リッチェル



426540  
38,500円  
税抜35,000円

- フレーム/アルミニウム
- カラー/ブルーデニム
- TAISコード/00426-000138

重量	耐荷重	バッグ容量	車輪径	座幅	座奥行	座面高さ
5.5kg	75kg	7.5ℓ	前17.5cm 後14.5cm	30cm	31cm	44.5cm

直

⑧ ハッピーミニ

ハッピーIINBの軽量・コンパクトタイプ



●竹虎



920086  
42,350円  
税抜38,500円

- フレーム/アルミ
- カラー/ミルクティーベージュ、パープルメタリック
- TAISコード/00110-000103

重量	耐荷重	車輪径	座幅	座奥行	座面高さ
6.5kg	80kg	18cm	28cm	28cm	43cm

在

⑨ ハッピーミニトール

コンパクトタイプのハッピーミニに高さをプラス



●竹虎



920432  
42,350円  
税抜38,500円

- フレーム/アルミ
- カラー/ダークグレーメタリック、パールホワイト
- TAISコード/00110-000128

重量	耐荷重	車輪径	座幅	座奥行	座面高さ
6.7kg	80kg	18cm	28cm	28cm	43cm

在

⑩ ハッピーII NB

安全性と信頼性が高いスタンダードタイプ



●竹虎



920276  
45,100円  
税抜41,000円

- フレーム/アルミ
- カラー/ブルーメタリック、オレンジメタリック
- TAISコード/00110-000112

重量	耐荷重	車輪径	座幅	座奥行	座面高さ
7.7kg	100kg	19cm	30.5cm	30.5cm	50cm

在

⑪ ハッピーII トール

身長の高い方にも適した歩行車



●竹虎



920431  
45,100円  
税抜41,000円

- フレーム/アルミ
- カラー/ダークグレーメタリック、パールホワイト
- TAISコード/00110-000127

重量	耐荷重	車輪径	座幅	座奥行	座面高さ
8.0kg	100kg	19cm	30.5cm	30.5cm	50cm

在

⑫ ハッピーミニプレミアム

高級感あふれるカラーリング



●竹虎



920271  
45,100円  
税抜41,000円

- フレーム/アルミ
- カラー/ブラック(座面: マルーン)
- TAISコード/00110-000113

重量	耐荷重	車輪径	座幅	座奥行	座面高さ
6.5kg	80kg	18cm	28cm	28cm	43cm

●ブラックパイプにメタリックを散りばめたデザイン。

在

### ①セーフティーアーム ロータポケット GRANDE

ハンドル高さ最大93cm。  
コンパクトな歩行車。

●イーストアイ

**NEW**

93  
78cm  
7段階

34.5cm

**526840**  
**47,300円**  
税抜43,000円

50cm 55cm

■フレーム/アルミ、スチール  
■カラー/シャイニングホワイト ■TAISコード/00465-000113

重量	耐荷重	車輪径	座幅	座奥行	座面高さ	バッグ容量
6.8kg	100kg	前20cm 後15cm	34cm	24.5cm	47cm	13ℓ

**直**

### ②セーフティーアーム ロータ(RSA)/ロータII(RSA2)

着脱式のかご  
大型座面付き

●イーストアイ

80  
67cm  
7段階

50cm 62cm 49cm (II) 50cm

(ロータ) マーブルグリーン

**526138**  
**34,100円**  
税抜31,000円

II

**526221**  
**37,950円**  
税抜34,500円

(ロータII) マーブルレッド

90  
77cm  
7段階

55cm 70cm (カゴ含め78cm)

■フレーム/アルミ(一部スチール)  
■カラー/マーブルグリーン、マーブルレッド  
■TAISコード/00465-000033 (I) 00465-000042

重量	耐荷重	車輪径	座幅	座奥行	座面高さ
7.2kg (II) 7.6kg	100kg	前20cm 後15cm	36cm	33cm	44cm (II) 47cm

**在**

### ③セーフティーアーム ロータポケット(RS5470)

コンパクトさと高さを  
兼ね備えた歩行車

●イーストアイ

バッグ使用例

86.5  
74cm  
6段階

46cm 52cm

**526270**  
**31,900円**  
税抜29,000円

■フレーム/アルミ(一部スチール)  
■カラー/イーストアブルー  
■TAISコード/00465-000111

重量	耐荷重	バッグ容量	車輪径	座幅	座奥行	座面高さ
6.2kg	100kg	5ℓ	前20cm 後15cm	36cm	24cm	45cm

**直**

### ④セーフティーアーム ロータSPタイプ(RSP)

特大かご・座面付きで、運ぶ・休むもサポート

●イーストアイ

85  
75cm  
5段階

34.5cm

**526266**  
**44,000円**  
税抜40,000円

50cm 70cm (カゴ含め72cm)

■フレーム/アルミ(一部スチール)  
■カラー/マーブルグリーン  
■TAISコード/00465-000068

重量	耐荷重	車輪径	座幅	座奥行	座面高さ
8.8kg	100kg	前20cm 後15cm	36cm	24cm	45cm

●330までのカゴ対応可。

**直**

### ⑤セーフティーアーム ロータキャリー(RSC)

最大積載量25kgの  
特大かご付き

●イーストアイ

80  
69cm  
6段階

34.5cm

**526690**  
**38,500円**  
税抜35,000円

50cm 63cm

■フレーム/アルミ  
■カラー/マーブルグリーン  
■TAISコード/00465-000069

重量	最大積載量	車輪径	耐荷重
7.0kg	25kg	前20cm 後15cm	100kg

●重たい物やかさばるものも。

**直**

### ⑥四輪歩行補助車 newあゆむくん Mサイズ(V4209)/ Lサイズ(V4210)

体格に合わせて  
選べる2サイズ

●ウェルケアバンク

(L) 97  
76cm  
7段階

(M) 91.4  
70.5cm  
7段階

61.2cm (M) 60cm (L) 66.5cm

**578011**  
**M 31,500円**  
(非課税)  
**L 34,500円**  
(非課税)

■フレーム/アルミ  
■カラー/シルバー  
■TAISコード/(M) 01093-000021 (L) 01093-000022

重量	耐荷重	車輪径	座幅	座奥行	座面高さ	折り畳み
(M) 8kg (L) 9kg	75kg	(M) 15cm (L) 20cm	34.5cm	33.5cm	(M) 47-54cm (L) 52.5-59.5cm	27cm

**在**

### ⑦ニトロデュオ

介助車としても使える歩行車

●ドライブデヴィルビスヘルスケア

92  
82cm  
5段階

レッド

78cm 57.5cm

**534525**  
**80,000円**  
(非課税)

■フレーム/アルミ  
■カラー/レッド  
■TAISコード/01789-000005

重量	耐荷重	バッグ容量	車輪径	座幅	座奥行	座面高さ
9.0kg	100kg	7ℓ	前24.5cm 後19.5cm	42cm	22cm	49cm

●折りたたみ時に自立するので収納も便利。

**直**

### ⑧スリムフィット(ガード付き) スタンダードサイズ(SL-0530WG)/ ラージサイズ(SL-0580WG)

リーチハンドルに切り替えて  
後方転倒を防ぎましょう!

●ユーバ産業

**NEW**

スタンダード

**374462**  
**58,300円**  
税抜53,000円

ワインレッド

94  
83cm  
4段階

ベージュ ネイビー

ブラック

103  
89cm  
4段階

ラージ

**374463**  
**63,800円**  
税抜58,000円

■フレーム/アルミ  
■カラー/(スタンダード)ベージュ、ネイビー、ワインレッド(ラージ)ブラック  
■TAISコード/(スタンダード) 01096-000090 (ラージ) 01096-000091

重量	耐荷重	バッグ容量	車輪径
(スタンダード) 4.0kg (ラージ) 4.3kg	2kg	5ℓ	前15cm 後15cm

**直**

### ⑨スリムフィット(座面付き) スタンダードサイズ(SL-0630WS)/ ラージサイズ(SL-0680WS)

リーチハンドルに切り替えて  
後方転倒を防ぎましょう!

●ユーバ産業

**NEW**

スタンダード

**374460**  
**69,300円**  
税抜63,000円

ストライプ レッド

94  
83cm  
4段階

ストライプ ブラック

103  
89cm  
4段階

ラージ

**374461**  
**74,800円**  
税抜68,000円

ストライプ ブルー

52cm 67cm 29cm

■フレーム/アルミ  
■カラー/(スタンダード)ストライプブルー、ストライプレッド(ラージ)ストライプブラック  
■TAISコード/(スタンダード) 01096-000088 (ラージ) 01096-000089

重量	耐荷重	バッグ容量	車輪径
(スタンダード) 4.9kg (ラージ) 5.1kg	2kg	5ℓ	前15cm 後15cm

**直**

### ⑩スリムフィット スタンダードサイズ(SL-0470)/ラージサイズ(SL-0520)

リーチハンドルに切り替えて  
後方転倒を防ぎましょう!

●ユーバ産業

**NEW**

ブルー

91  
80cm  
4段階

ブラック

101  
86cm  
4段階

ネイビー

101  
86cm  
4段階

キャメル

25cm 26cm

レッド

スタンダード

**374459**  
**53,900円**  
税抜49,000円

ラージ

**374458**  
**59,400円**  
税抜54,000円

■フレーム/アルミ  
■カラー/(スタンダード)ブルー、レッド、キャメル(ラージ)ブラック、ネイビー  
■TAISコード/(スタンダード) 01096-000086 (ラージ) 01096-000087

●2WAY構造:ハンドルの位置は、通常使用と後方転倒を少なくさせるリーチハンドルに切り替えが出来る。

**直**

### ⑪neo-NOPPO(ネオ ノッポ)

歩行・介助を1台に集約

●カルパオン

93  
78cm  
6段階

62cm

シルバー

90cm 65cm

**380256**  
**88,000円**  
(非課税)

■フレーム/アルミ  
■カラー/シルバー  
■TAISコード/00925-000018

重量	耐荷重	車輪径	座幅	座奥行	座面高さ
11kg	100kg	前18cm 後30cm	35cm	32cm	47.5cm

介助車仕様

**直**

床周リ・衣類

トイレ

おむつ

歩  
行

入  
浴

住  
宅

食  
事

介  
護  
ロ  
ボ  
ット

生  
活  
支  
援

施  
設  
関  
連  
等

### ①ヘルシーワン コンシェルジュ

軽量5.3kgのヘルシーワン前腕支持タイプ

●ウイズワン

**NEW**



100 (H) 95 (H) 6 (H) 5 (H) 4 (H) 3 (H) 2 (H) 1 (H) 0 (H)

31.5cm 43cm 60cm 59cm

**311862**  
**85,800円**  
税抜78,000円

■フレーム/アルミニウム(一部プラスチック)  
■カラー/グリーンチェック  
■TAISコード/00063-000045

重量	耐荷重	前30後7L	車輪径
5.3kg	75kg		14.5cm

直

### ②ヘルシーワンW

小回りが利くスリムミドルタイプ

●ウイズワン

ネイティブ グレー Pヴァイオレット スモール フラワー

オムチェック ブルー ネイビー

93 84cm 4段階

54cm 55cm 26cm 34cm

**311625**  
**68,750円**  
税抜62,500円

■フレーム/アルミ  
■カラー/Pヴァイオレット、スモールフラワー、ネイビー、ネイティブグレー、オムチェックブルー

重量	耐荷重	バッグ容量	車輪径
4.5kg	75kg	10+7L	14.5cm

■TAISコード/00063-000038 在

### ③ヘルシーワン ギャルソン

軽量4.9kgの屋内用ヘルシーワン

●ウイズワン

**NEW**



93.5 82.5cm 5段階

31.5cm 36cm 59cm 59cm

**311863**  
**77,000円**  
税抜70,000円

■フレーム/アルミニウム(一部プラスチック)  
■カラー/チェックグレー  
■TAISコード/00063-000044

重量	耐荷重	前30トレー2kg	車輪径
4.9kg	75kg		14.5cm

在

### ④ヘルシーワン レジェール

微可動キャスター採用のミニタイプ

●ウイズワン

ページュ タータン レッド ベイズリー

84.5 75.5cm 4段階

53cm 52cm 27.5cm 32cm

**311732**  
**66,550円**  
税抜60,500円

■フレーム/アルミ  
■カラー/ページュ、タータンレッド、ベイズリー

■TAISコード/00063-000039

重量	耐荷重	バッグ容量	車輪径
3.95kg	75kg	1.7+7L	14.5cm

●左右15°の微可動モード付きキャスター採用。

在

### ⑤ヘルシーワン キャンシットヌーボー

超軽量なのに抜群の安定感で座れるタイプ

●ウイズワン

ヴァイオレット REV

94 83cm 6段階

57cm 65cm 33cm 34cm

**311766**  
**90,750円**  
税抜82,500円

■フレーム/アルミ  
■カラー/ヴァイオレット、REV

■TAISコード/00063-000041

重量	耐荷重	バッグ容量	車輪径	座幅	座奥行	座面高さ
5.1kg	75kg	5.2L	14.5cm	32.5cm	25.5cm	48cm

直

### ⑥ジスタ(WAW33-NV)

駐車ブレーキ操作が必要ない歩行車

●幸和製作所

**NEW**



91 70cm 8段階

37cm 60cm 48cm

**307384**  
**99,000円**  
税抜90,000円

■フレーム/アルミニウム合金  
■カラー/ネイビー

■TAISコード/00030-000241

重量	耐荷重	バッグ容量	車輪径	座幅	座奥行	座面高さ
5.9kg	80kg	8L	15cm	29.5cm	23cm	46.5cm

●グリップから手を離すと駐車ブレーキがかり、グリップを握ると駐車ブレーキが解除されます。  
●座面を出した状態では駐車ブレーキが解除されない構造です。

在

### ⑦Michelle(ミシェル)(WAW22)

女性に扱いやすい軽量・コンパクト

●幸和製作所

ページュ パープル

88 70cm 6段階

57.5cm 48cm 24cm

**307327**  
**64,900円**  
税抜59,000円

■フレーム/アルミ  
■カラー/ページュ、パープル

■TAISコード/00030-000194

重量	耐荷重	バッグ容量	車輪径	座幅	座奥行	座面高さ
5.6kg	80kg	4.5L	前20cm後13cm	33.5cm	27.5cm	45cm

直

### ⑧Michele(ミケーレ)(WAG01)

男性のためのカッコいい歩行車

●幸和製作所

ブラウン ネイビー

95 79cm 6段階

60.5cm 53.5cm 23.5cm

**307220**  
**64,900円**  
税抜59,000円

■フレーム/アルミ  
■カラー/ブラウン、ネイビー

■TAISコード/00030-000175

重量	耐荷重	バッグ容量	車輪径	座幅	座奥行	座面高さ
5.9kg	80kg	8L	前20cm後13cm	38.5cm	26cm	50cm

直

### ⑨ラ・プロムナードII

シンプルで使い易さを追求したデザイン

●中央化成品

ブルー レッド

85 79cm 5段階

55cm 72cm 30cm

**314106**  
**39,820円**  
税抜36,200円

■フレーム/アルミ  
■カラー/ブルー、レッド

■TAISコード/01968-000002

重量	耐荷重	バッグ容量	車輪径	座幅	座奥行	座面高さ
5.3kg	100kg	約8L	前20cm後18cm	35cm	22cm	52cm

直

### ⑩安寿 歩行車 リトルターンII (532-295)

ハンドル高さ調節が幅広く、前輪回転制御機能付き

●アロン化成

96.5 74cm 10段階

27cm 48cm 65cm

**403043**  
**71,500円**  
税抜65,000円

■フレーム/アルミ  
■カラー/ワインレッド

■TAISコード/00221-000713

重量	耐荷重	バッグ容量	車輪径	座幅	座奥行	座面高さ
6.9kg	100kg	12L	20cm	34cm	22cm	47cm

●前輪3WAY機能(360°、左右45°、固定)

在

### ⑪安寿 歩行車 リトルターンII KM (532-296)

幅広いハンドル高さ調節と買い物かごを載せる事が可能

●アロン化成

96.5 74cm 10段階

27cm 50cm 65cm

**403044**  
**77,000円**  
税抜70,000円

■フレーム/アルミ  
■カラー/ワインレッド

■TAISコード/00221-000714

重量	耐荷重	バッグ容量	車輪径	座幅	座奥行	座面高さ
7.5kg	100kg	11L	20cm	36cm	22cm	47cm

●前輪3WAY機能(360°、左右45°、固定)

在

### ⑫安寿 リトルターン H(532-315)/L(532-316)

小さく回れて小さくしまえる歩行車

●アロン化成

(L) 74.5 (H) 86 74cm 6段階  
(L) 67 (H) 74cm 4段階

26cm 48cm 65cm

**402287**  
**52,800円**  
税抜48,000円

■フレーム/アルミ  
■カラー/ワインレッド

■TAISコード/(H)00221-000456 (L)00221-000457

重量	耐荷重	バッグ容量	車輪径	座幅	座奥行	座面高さ
(H)6.5kg (L)6.4kg	100kg	12L	20cm	34cm	22cm	47cm

在

①安寿 歩行車 リトルターン  
トル103タイプ(532-327)  
身長の高い方におすすめ



●アロン化成

402627  
**52,800円**  
税抜48,000円

■フレーム/アルミ  
■カラー/ワインレッド  
■TAISコード/00221-000549

重量	耐荷重	バッグ容量	車輪径	座幅	座奥行	座面高さ
7.1kg	100kg	14ℓ	20cm	37.5cm	22cm	53cm

103.5cm  
88.5cm  
7段階

26cm

54cm

65cm

28cm

②安寿 歩行車ショッピングターン  
(532-325)  
買い物カゴが載せられる歩行車



●アロン化成

402412  
**52,000円**  
(非課税)

■フレーム/アルミ  
■カラー/ベージュ  
■TAISコード/00221-000507

重量	耐荷重	バッグ容量	車輪径	座幅	座奥行	座面高さ
6.1kg	100kg	12ℓ	20cm	37.5cm	18.5cm	47cm

90cm  
72.5cm  
8段階

53cm

73cm

28cm

③安寿 歩行車トライリンク  
(532-320)  
折りたたみ幅22cmで収納にも便利



●アロン化成

402382  
**38,000円**  
(非課税)

■フレーム/アルミ  
■カラー/ブラウン  
■TAISコード/00221-000467

重量	耐荷重	バッグ容量	車輪径	座幅	座奥行	座面高さ
7.1kg	150kg	13ℓ	19.5cm	39.5cm	20cm	51.5cm

22cm

86cm  
76cm  
5段階

56cm

61.5cm

28cm

④安寿リトルターンZ(532-308)  
使い勝手の良い前腕支持歩行車



●アロン化成

402910  
**82,500円**  
税抜75,000円

■フレーム/アルミ  
■カラー/ワインレッド  
■TAISコード/00221-000624

重量	耐荷重	バッグ容量	車輪径	座幅	座奥行	座面高さ
9.5kg	100kg	7ℓ	前20cm 後15cm	36.5cm	21cm	53.5cm

107.5cm  
87.5cm  
9段階

39cm

51cm

62.5cm

●回転ローラー付きで狭い廊下でも楽々小回り。  
●立ち上がり補助グリップ付きで安全に立ち上がり動作をサポート。

⑤安寿リトルターンZT(532-309)  
トレイ付きのコンパクト前腕支持歩行車



●アロン化成

402911  
**88,000円**  
税抜80,000円

■フレーム/アルミ  
■カラー/ワインレッド  
■TAISコード/00221-000625

重量	耐荷重	バッグ容量	車輪径	座幅	座奥行	座面高さ
10.5kg	100kg	7ℓ	前20cm 後15cm	36.5cm	21cm	53.5cm

107.5cm  
87.5cm  
9段階

39cm

51cm

62.5cm

●回転ローラー付きで狭い廊下でも楽々小回り。  
●立ち上がり補助グリップ付きで安全に立ち上がり動作をサポート。

⑥ジャパンベースモデル  
日本向けに特別に開発した  
屋内外で使用できる歩行車



●Evolution Technologies

352302  
**41,250円**  
税抜37,500円

■フレーム/アルミ  
■カラー/ブルー  
■TAISコード/01812-000003

重量	耐荷重	バッグ容量	車輪径	座幅	座奥行	座面高さ
7.65kg	100kg	13ℓ	20cm	35cm	32cm	50cm

91cm  
77.5cm  
7段階

33cm

63.5cm

55.5cm

ブルー

⑦トリリウムミニ

使用者目線を追求した機能に  
抜群の安定性と耐久性



●Evolution Technologies

352301  
**52,250円**  
税抜47,500円

■フレーム/アルミ  
■カラー/ブラック、ブルー、ピンク  
■TAISコード/01812-000002

重量	耐荷重	バッグ容量	車輪径	座幅	座奥行	座面高さ
7.3kg	100kg	15ℓ	20cm	40.5cm	19.5cm	49.5cm

83.5cm  
73.3cm  
5段階

31.5cm

65cm

57.5cm

●楽な持ち運びに中央折り畳み式の自立型歩行車。  
●プレーキケーブル収納で使用時に邪魔にならず安全性も確保。

⑧シトレア(WAW23)

軽量・コンパクトな前腕支持歩行車



●幸和製作所

308026  
**104,500円**  
税抜95,000円

■フレーム/アルミ  
■カラー/クリームイエロー  
■TAISコード/00030-000226

重量	耐荷重	バッグ容量	車輪径	座幅	座奥行	座面高さ
7.9kg	75kg	8ℓ	前20cm 後15cm	28cm	29cm	48cm

105cm  
77cm  
10段階

40cm

64.5cm

48cm

⑨シトレアワイド(WAW27)

ワイドタイプの前腕支持歩行車



●幸和製作所

307363  
**104,500円**  
税抜95,000円

■フレーム/アルミ  
■カラー/グレー  
■TAISコード/00030-000236

重量	耐荷重	バッグ容量	車輪径	座幅	座奥行	座面高さ
8.8kg	100kg	10ℓ	前20cm 後15cm	34cm	29cm	48cm

105cm  
77cm  
10段階

43cm

67.5cm

54.5cm

⑩ラビットライト WR-7・WR-10  
新しくなったラビット歩行車



●ウェルパートナーズ

939417  
**92,000円**  
(非課税)

WR-7  
モスグリーン

WR-10  
アイボリー  
ホワイト

105cm  
80cm  
8段階

51cm

57.5cm

105cm  
80cm  
8段階

51cm

60cm

41cm

■フレーム/アルミ ■カラー/モスグリーン、アイボリーホワイト  
■TAISコード/(WR-7)モスグリーン/01009-000051 アイボリーホワイト/01009-000052 (WR-10)モスグリーン/01009-000049 アイボリーホワイト/01009-000050

重量	耐荷重	バッグ容量	車輪径	座幅	座奥行	座面高さ
8.5kg	100kg	5ℓ	17.5cm	30cm	30cm	48cm

●従来のラビットに比べ旋回時の旋回半径を縮小しました。

⑪歩行補助車ラビット  
WA-2(シャロー・狭幅) WA-3(標準)

人が付き添うような安心感



●ウェルパートナーズ

WA-2  
**939005**

WA-3  
**939014**  
(非課税)

84,000円

※自立  
しません。

シルバー

96cm  
76cm  
7段階

47cm

60cm

■フレーム/アルミ、ステンレス (WA-2)51cm  
■カラー/シルバー (WA-3)54cm  
■TAISコード/(WA-2)01009-000002 (WA-3)01009-000003

重量	耐荷重	バッグ容量	車輪径	座幅	座奥行	座面高さ
(WA-2)9.8kg (WA-3)9.9kg	100kg	5ℓ	18.5cm	30cm	30cm	46cm

●スピード調整(抵抗器)付。

① ヴェーレ屋内用(140059)  
行きたい方向へスムーズ移動!



●リッチェル **NEW**

84cm  
34.5cm  
60cm  
91.5cm  
81cm(5段階)  
61cm  
58cm

**426594**  
**47,300円**  
税抜43,000円

■フレーム/アルミ  
■カラー/オリーブグリーン  
■TAISコード/00426-000146

重量	耐荷重	バッグ容量	車輪径
6.1kg	80kg	12.5ℓ	前12cm 後9cm

直

② ウォーキングカート チェスター K-1  
木目感が美しい高級感のあるヨーロッパ仕様



●フジホーム **NEW**

96.5cm  
91.5cm(3段階)  
27cm  
65cm  
54cm

**386272**  
**55,000円**  
(非課税)

■フレーム/アルミ  
■カラー/ライトウッド  
■TAISコード/00121-000030

重量	耐荷重	バッグ容量	車輪径
約5.0kg	100kg	10ℓ	18.0cm

直

③ ストリーム オービー  
快適に歩行できる抜群の操作性



●インタージェット

91cm  
76cm(6段階)  
25cm  
72cm  
51cm

**591029**  
**46,200円**  
(非課税)

■フレーム/アルミ  
■カラー/ディープグリーンブラック  
■TAISコード/01215-000008

重量	耐荷重	バッグ容量	車輪径	座幅	座奥行	座面高さ
6.9kg	100kg	17ℓ	20cm	37cm	24cm	50cm

直

④ 暮らしサポート歩行車  
スムーディー〈買物用〉  
愛称“カウサボ”  
散歩からショッピングまで  
地域での暮らしを広げます



●パナソニック **NEW**

90cm  
70cm(9段階)  
52cm  
64cm  
44.5cm

**471731**  
**89,100円**  
税抜81,000円

■フレーム/アルミ  
■TAISコード/00980-000440

重量	耐荷重	バッグ容量	車輪径
6.3kg	100kg	12ℓ	前18cm 後15cm

在

⑤ 暮らしサポート歩行車  
スムーディー〈室内用〉  
愛称“カジサボ”  
ご自宅での暮らしの安心と  
生活範囲を広げます



●パナソニック **NEW**

90cm  
72.5cm(8段階)  
51cm  
56cm  
39cm

**471730**  
**65,780円**  
税抜59,800円

■フレーム/アルミ  
■TAISコード/00980-000441

重量	耐荷重	バッグ容量	車輪径
5.7kg	100kg	7ℓ	17cm

在

⑥ アームフィット EXR  
EXR-698E  
身体をあずけてラクラク歩行



●ユーバ産業

102cm  
77cm(7段階)  
36cm  
57cm  
63cm

**374194**  
**69,800円**  
(非課税)

■フレーム/アルミ  
■カラー/レッド、ブラック  
■TAISコード/01096-000053

重量	耐荷重	バッグ容量	車輪径	座幅	座奥行	座面高さ
8.8kg	100kg	10ℓ	前20cm 後15cm	37cm	27cm	47cm

直

⑦ アームフィット(室内外用)  
肘掛付 AR-458E  
ウレタン成型で肘にフィット



●ユーバ産業

100cm  
75cm(7段階)  
55cm  
60cm  
33cm

**374151**  
**64,800円**  
(非課税)

■フレーム/アルミ  
■カラー/ブラック、ブラウン  
■TAISコード/01096-000039

重量	耐荷重	バッグ容量	車輪径	座幅	座奥行	座面高さ
8.5kg	100kg	10ℓ	前20cm 後15cm	37cm	27cm	47cm

●肘置きを外してウォーカータイプとしても使えます。

直

⑧ 前腕支持台型歩行車  
friend(フレンド) WF-1  
大きな車輪で歩道の段差も楽々



●ウェルパートナーズ

96cm  
76cm(7段階)  
51cm  
64.5cm  
47cm

**939264**  
**79,800円**  
(非課税)

■フレーム/アルミ  
■カラー/グレーメタリック、オレンジ  
■TAISコード/01009-000025

重量	耐荷重	バッグ容量	車輪径	座幅	座奥行	座面高さ
8.5kg	100kg	5ℓ	前20cm 後18cm	30cm	30cm	46cm

※自立可能。

●スピード調整(抵抗器)付。

直

⑨ 前腕支持台型歩行車  
friend II(フレンド II) WF-2  
高さ115cmまで設定できます



●ウェルパートナーズ

115cm  
91.5cm(8段階)  
55.5cm  
67.5cm  
50cm

**939279**  
**85,000円**  
(非課税)

■フレーム/アルミ  
■カラー/ブラウン、グリーン  
■TAISコード/01009-000028

重量	耐荷重	バッグ容量	車輪径	座幅	座奥行	座面高さ
9.5kg	100kg	5ℓ	前20cm 後18cm	35cm	32cm	50cm

●スピード調整(抵抗器)付。

直

⑩ セーフティーアーム  
Vタイプウォーカー(SAV)  
ハンドルプレーキで  
自分のペースで進める歩行器



●イーストアイ

内寸:43.5cm  
85cm(5段階)  
前57~58cm  
後63~63.5cm  
53~55cm  
11cm

**526253**  
**31,500円**  
(非課税)

■フレーム/アルミ(一部スチール)  
■カラー/シルバー  
■TAISコード/00465-000055(ミニ)00465-000103

重量	車輪径
4.9kg	前18cm 後12.5cm

●交換用グリップはP123①をご参照ください。  
※ミニタイプ(高さ69.5~79.5cm)  
**526257** 31,500円も直送でございます。

在

⑪ セーフティーアーム  
Vタイプウォーカースリム(SAVA)  
屋内でも屋外でも使用しやすい  
スリムタイプ



●イーストアイ

内寸:38cm  
85cm(5段階)  
12cm  
前53~53.5cm  
後57~58.5cm  
51.5~53.5cm

**526835**  
**33,000円**  
(非課税)

■フレーム/アルミ(一部スチール)  
■カラー/ブラック  
■TAISコード/00465-000112

重量	耐荷重	車輪径
4.9kg	100kg	前18cm 後12.5cm

在

⑫ セーフティーアーム  
Vタイプウォーカーハイ(SAVH)  
背の高い方におすすめのハイタイプ



●イーストアイ

内寸:42cm  
92cm(5段階)  
15.5cm  
前59~60cm  
後63~64cm  
55~57cm

**526727**  
**33,000円**  
(非課税)

■フレーム/アルミ(一部スチール)  
■カラー/ブラック  
■TAISコード/00465-000110

重量	耐荷重	車輪径
5.0kg	100kg	前18cm 後12.5cm

在



①セーフティーアーム  
UXタイプウォーカー(SAUX)  
手掌で体重を支えるのが難しい方に



●イーストアイ

(使用例)

内寸:35cm

94  
84cm  
5段階

25cm

59~60cm

54~57cm

**526265**  
**44,000円**  
(非課税)

■フレーム/アルミ(一部スチール)  
■カラー/シルバー  
■TAISコード/00465-000067

重量	車輪径	耐荷重
5.8kg	12.5cm	100kg

直

②セーフティーアーム  
UXタイプウォーカーハイ  
(SAUXH)  
背の高い方に  
使いやすい  
ハイタイプ



●イーストアイ

内寸:33cm

106  
96cm  
5段階

26cm

59~60cm

58~60cm

(使用例)

**526725**  
**46,000円**  
(非課税)

■フレーム/アルミ(一部スチール)  
■カラー/シルバー  
■TAISコード/00465-000109

重量	車輪径	耐荷重
6.5kg	前18cm 後12.5cm	100kg

直

③レッツゴー(室内専用)  
室内での移動に適した  
シンプル&スタイリッシュなデザイン



●竹虎

レッド  
(トレイ:ブラック)

内寸:37cm

91.5  
84cm  
4段階

ウッドパターン  
(トレイ:ホワイト)

60cm

54cm

22cm

**920054**  
**48,950円**  
税抜44,500円

■フレーム/アルミ、スチール  
■カラー/ウッドパターン、レッド  
■TAISコード/00110-000098

重量	車輪径
7.0kg	15cm

●バスケット、トレイは標準装備。

在

④レッツゴーミニ(室内専用)  
スタイリッシュ&コンパクト



●竹虎

内寸:33cm

81.5  
74cm  
4段階

フラワー

57cm

50.5cm

24cm

ウォールナット

ウォールナット

シルバー

**920221**  
**47,300円**  
税抜43,000円

■フレーム/アルミ、スチール  
■カラー/シルバー、ウォールナット  
■TAISコード/00110-000106

重量	車輪径
6.2kg	15cm

●バスケット、トレイは標準装備。

在

⑤テイコブ リトルホーム  
(WAW05)  
小回りが利いて楽に使える



●幸和製作所

91  
64cm  
10段階

41cm

58cm

47cm

**306813**  
**78,100円**  
税抜71,000円

■フレーム/アルミ  
■カラー/ブラウン  
■TAISコード/00030-000166

重量	車輪径	カゴ幅	カゴ奥行	カゴ高さ
5.5kg (トレイ除く)	15cm	30cm	20cm	19cm

●バスケット、トレイは標準装備。  
※メッシュ袋付き。

在

⑥テイコブ リトルホームF  
(WAW18)  
切り替え簡単な  
2WAY  
ハンドル仕様



●幸和製作所

104  
77cm  
10段階

馬蹄型  
ハンドル仕様

通常  
ハンドル  
仕様

65cm

47.5cm

45cm

**307247**  
**104,500円**  
税抜95,000円

■フレーム/アルミ  
■カラー/ブラウン  
■TAISコード/00030-000187

重量	車輪径	カゴ幅	カゴ奥行	カゴ高さ
7.8kg (トレイ、トレイ載せプレート除く)	15cm	30cm	20cm	15.5cm

直

⑦スワリナ(WAW30)  
在宅などの狭小スペースでも  
使用できる室内用歩行車



●幸和製作所

91  
71cm  
6段階

48.5cm

61.5cm

55cm

**308279**  
**93,500円**  
税抜85,000円

■フレーム/アルミ  
■カラー/ホワイト  
■TAISコード/00030-000240

重量	耐荷重	車輪径	座幅	座奥行	座面高さ
6.4kg	80kg	前15cm 後10cm	34.5cm	33cm	42.5cm

●前輪後輪360度キャスター。

直

⑧アルコースリムα  
コンパルが標準装備された  
コンパクト設計の室内用歩行車。



●星光医療器製作所

**NEW**

102  
78cm  
7段階

53.8cm

64.4cm

**521817**  
**97,900円**  
税抜89,000円

■フレーム/スチール  
■カラー/グリーン  
■TAISコード/00125-000109

重量	耐荷重	車輪径
10.5kg	80kg	前15cm 後20cm

直

⑨アルコーSK型パーキングロック付き  
アルコーSK型パーキングロックユニット  
アルコーSK型に便利な  
駐車ブレーキ機能が追加



●星光医療器製作所

106  
76cm

65.4cm

53cm

15.5cm

14.4cm

パーキングロック付

パーキングロックユニット

**521592 115,000円** **521594 33,000円**  
(非課税) 税抜30,000円

■フレーム/スチール ■カラー/グレー  
■TAISコード(ロック付)00125-000106

重量	耐荷重	車輪径
14.1kg	80kg	10cm

※ミニタイプ **521588** もございます。

直

⑩エスコート  
エスコートwp  
行きたいところへ、  
動線づくりのための  
室内用歩行車



●モルテン

92  
76cm  
5段階

53cm

51.5cm

**①MESCP**  
**631637**  
**61,600円**  
税抜56,000円

**②MESCPW**  
**631638**  
**72,600円**  
税抜66,000円

■フレーム/アルミニウム合金  
■TAISコード  
①00054-000612②00054-000613

重量	耐荷重	車輪径
③3.0kg②3.5kg	80kg	14.5cm

●ハンドルが握れない人に配慮した  
ウォーキングプレート(エスコートwp)。

在

⑪アルコースリム  
小回りが利くコンパクト設計



●星光医療器製作所

95  
75cm  
6段階

50.2cm

51.5cm

前腕支持型と  
グリップ型の  
2通りの  
使い方が  
できます。

**521414**  
**47,000円**  
(非課税)

■フレーム/スチール  
■TAISコード/00125-000072

重量	車輪径	マットサイズ
8kg	10cm	41.8×23cm

在

⑫アルコーSK型  
ワンタッチ高さ調整



●星光医療器製作所

抵抗器付き

106  
79cm  
無段階

内寸:25cm

内寸:34.5cm

53cm

57.5cm

**521251**  
**85,000円**  
(非課税)

■フレーム/スチール  
■TAISコード/00125-000040

重量	車輪径
12kg	10cm

在

⑬アルコーSK型ミニ  
狭い住環境での  
取り回しもラクラク



●星光医療器製作所

ガード  
バンパー付き

102  
75cm  
無段階

内寸:25cm

内寸:30.5cm

前46cm  
後50cm

**521439**  
**85,000円**  
(非課税)

■フレーム/スチール  
■TAISコード/00125-000087

重量	車輪径
11.8kg	10cm

●後輪は抵抗器付きです。

在

**① アルコー3型(中)**  
スタンダードな歩行車



●星光医療器製作所

内寸:47.5cm 内寸:35cm  
109cm 82cm 無段階  
52cm 77.5cm

**521003**  
**47,000円** (非課税)

■フレーム/スチール  
■カラー/シルバー  
■TAISコード/00125-000008

重量	車輪径
11.2kg	10cm

在

**② アルコーDX(デラックス)**  
最高122.5cmまで  
高さが調整できます



●星光医療器製作所

内寸:46cm 内寸:43cm  
122.5cm 86.5cm 10段階  
22cm 21cm 61cm 65cm

**521005**  
**73,000円** (非課税)

■フレーム/スチール  
■TAISコード/00125-000007

重量	車輪径
11.8kg	10cm

在

**③ アルコー1S型/  
1S-T型(抵抗器付)**  
幅78cm以上の  
廊下で  
転回可能!



●星光医療器製作所

内寸:26.5cm 内寸:34.5cm  
107.5cm 87.5cm 6段階  
51.5cm 57cm 22cm

**1S**  
**3355**  
**66,000円** (非課税)

**1S-T**  
**521063**  
**77,000円** (非課税)

■フレーム/スチール  
■TAISコード/  
(1S)00125-000011  
(1S-T)00125-000041

重量	車輪径
(1S)12.4kg (1S-T)13kg	10cm

在

**④ アルコー12型**  
体に合わせて幅や  
高さが調整できます



●星光医療器製作所

内寸:34.5cm 内寸:36.5~48.5cm  
108cm 88cm 無段階  
81.5cm 24cm 54.5~66.5cm (4段階) 64.5cm

**521021**  
**59,000円** (非課税)

■フレーム/  
スチール/ステンレス  
■TAISコード/  
00125-000017

重量	車輪径
12kg	10cm

在

**⑤ アルコー1型**  
コンパクトに折り畳め  
保管場所を  
選びません



●星光医療器製作所

内寸:49cm 内寸:39cm  
112cm 92cm 6段階  
21cm 57cm 70cm

**521013**  
**66,000円** (非課税)

■フレーム/スチール  
■TAISコード/  
00125-000006

重量	車輪径
13kg	10cm

在

**⑥ 折りたたみ式歩行車  
四輪自在(TY157F)**  
小回りが必要な方に最適



●日進医療器

内寸:37.5cm 内寸:37.5cm  
97.5cm 80cm 6段階  
59cm 63.5cm

**935007**  
**53,900円** (非課税)

■フレーム/  
スチール  
■TAISコード/  
00175-000264

重量	車輪径	折時幅
10.5kg	10cm	23.5cm

在

**⑦ トレウォークスリム**  
安全な移乗のための  
ストッパー付き



●日進医療器

内寸:33cm 内寸:33~36cm  
100cm 105cm 80cm 85cm  
55cm 62cm

**511645**  
**82,000円** (非課税)

■フレーム/  
スチール  
■TAISコード/  
00175-000283

重量	車輪径
前15cm 後10cm	

●前輪が6インチで段差も  
ラクです。

在

**⑧ スリム立ち上がり  
フレームウォーカー固定型  
(WFS-4968R)**  
スリムサイズ  
2段式歩行器



●シンエンス

内寸:38cm  
81cm 68.5cm 6段階  
49cm 44cm 60cm 47.5cm

**385006**  
**25,000円** (非課税)

■フレーム/  
アルミ(一部スチール)

重量	折時幅	折時奥行
2.7kg	49cm	10.5cm

■TAISコード/  
00855-000004

●キャスター付もあります(価格は別途)。

在

**⑨ モアウォーク 固定式二段**  
使う立場で開発しました



●ウェルケアバンク

内寸:47cm  
96cm 78.5cm 8段階  
69.5cm 52cm 44.5cm 60.7cm

**578002**  
**23,000円** (非課税)

■フレーム/アルミ  
■TAISコード/  
01093-000006

重量	折時幅	折時奥行
2.5kg	60.7cm	11cm

●高さ調整の範囲が広く、状態にあわせて使えます。  
※折りたたみ可能。

在

**⑩ Mgウォーカー II型**  
脚部が太くより安定した構造

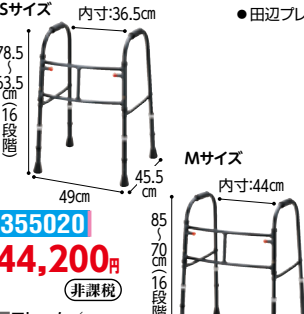

●田辺プレス

5サイズ 内寸:36.5cm  
78.5cm 63.5cm 16段階  
49cm 45.5cm 57cm 47cm  
Mサイズ 内寸:44cm  
85cm 70cm 16段階

**355020**  
**44,200円** (非課税)

■フレーム/  
マグネシウム合金  
■カラー/青墨  
■サイズ/S、M  
■TAISコード/  
(S)01105-000011  
(M)01105-000030

重量	折時幅	折時奥行
(S)1.8kg (M)1.9kg	(S)49cm (M)57cm	(S)10cm (M)9cm

在

**⑪ Mgウォーカー III型**  
超軽量で折りたたみ可能

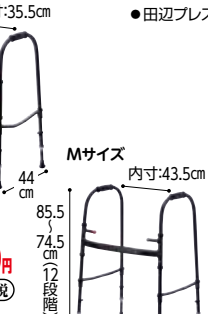

●田辺プレス

5サイズ 内寸:35.5cm  
74cm 63cm 12段階  
53.5cm 44cm 85.5cm 74.5cm 12段階  
Mサイズ 内寸:43.5cm  
56cm 44cm

**355533**  
**44,800円** (非課税)

■フレーム/  
マグネシウム合金  
■カラー/黒磨  
■サイズ/S、M  
■TAISコード/  
(S)01105-000014  
(M)01105-000015

重量	折時幅	折時奥行
(S)1.45kg (M)1.55kg	(S)53.5cm (M)56cm	(S)17cm (M)11cm

在

**⑫ Mgウォーカー IV型**  
使用時にフレームのガタつきを  
抑える開閉ジョイントを採用



●田辺プレス

5サイズ 内寸:35.5cm  
74cm 63cm 12段階  
46cm 44cm 85.5cm 74.5cm 12段階  
Mサイズ 内寸:44.5cm  
56cm 44cm

**355580**  
**44,800円** (非課税)

■フレーム/  
マグネシウム合金  
■カラー/青墨  
■サイズ/S、M  
■TAISコード/  
(S)01105-000035  
(M)01105-000036

重量	折時幅	折時奥行
(S)約1.3kg (M)約1.5kg	(S)46cm (M)56cm	(S)12cm (M)9cm

在

**⑬ カーボンウォーカー II  
(WC-3010M)**  
カーボンファイバーで  
超軽量を実現



●シンエンス

内寸:39cm  
94.5cm 77cm 8段階  
51.5cm 43cm

**385108**  
**54,800円** (非課税)

■フレーム/  
カーボン  
■TAISコード/  
00855-000033

重量	折時幅	折時奥行
1.65kg	50cm	11cm

在

**⑭ フレームウォーカー  
固定型 ハイモデル  
(WF-5968 HUL310)**  
大柄な方でもゆったり  
使用できます



●シンエンス

内寸:45cm  
91cm 78.5cm 6段階  
59.5cm 46cm

**385112**  
**22,000円** (非課税)

■フレーム/アルミ  
(一部スチール)  
■TAISコード/  
00855-000029

重量	折時幅	折時奥行
2.8kg	59.5cm	11cm

在

**⑮ スリムフレームウォーカー  
固定型(WFS-4968)**  
日本人向けの  
新標準サイズ



●シンエンス

内寸:38cm  
81cm 68.5cm 6段階  
49cm 43cm

**385010**  
**22,000円** (非課税)

■フレーム/アルミ  
(一部スチール)  
■TAISコード/  
00855-000002

重量	折時幅	折時奥行
2.55kg	49cm	11cm

在

**⑯ スリムフレームウォーカー  
固定型ハイモデル  
(WFS-4968 HUL310)**  
長身の方にも適切な高さで  
ご利用いただけます



●シンエンス

内寸:38cm  
91cm 78.5cm 6段階  
49.5cm 45cm

**385125**  
**22,000円** (非課税)

■フレーム/  
アルミ  
(一部スチール)  
■TAISコード/  
00855-000030

重量	折時幅	折時奥行
2.7kg	49.5cm	11cm

在

①スリムフレームウォーカー  
キャスターモデル  
(WFS-4968SW3GW) ●シンエンス  
日本人の体格に  
合わせたスリムサイズ



**385012**  
**28,000円** (非課税)  
■フレーム/アルミ (一部スチール)  
■TAISコード/00855-000050  
重量 折時幅 折時奥行  
3.25kg 55cm 14cm  
●3インチ回転キャスター+グライディング  
プレーキ付3インチキャスター。 (在)

②ミニフレームウォーカー  
固定型(WFM-4262) ●シンエンス  
コンパクトで  
使いやすい



**385001**  
**22,000円** (非課税)  
■フレーム/アルミ (一部スチール)  
■TAISコード/00855-000003  
重量 折時幅 折時奥行  
2.4kg 42cm 10.5cm  
●トイレ内の手すり代わりに使えるサイズ  
です。 (在)

③ミニフレームウォーカー  
キャスターモデル  
(WFM-4262SW3GW) ●シンエンス  
円背または  
小柄な方に  
最適です



**385002**  
**28,000円** (非課税)  
■フレーム/アルミ (一部スチール)  
■TAISコード/00855-000010  
重量 折時幅 折時奥行  
3.1kg 48cm 11.5cm  
●3インチ回転キャスター+グライディング  
プレーキ付3インチキャスター。 (在)

④Rec01(レックゼロワン)/  
Rec01コンパクト  
座ることができる歩行器 ●イース  
Rec01  
320001  
Rec01コンパクト  
320008  
**38,000円** (非課税)  
■フレーム/アルミ  
■座面・前ガード/ナイロン  
■カラ/レッド  
(Rec01)ブラック、レッド  
(Rec01コンパクト)ブラック  
■TAISコード/  
(Rec01)01600-000001  
(Rec01コンパクト)01600-000002



重量 最大体重 座幅 座奥行 座面高さ ハンドル内径  
2.7kg 100kg 36cm 22cm 40~55cm 44cm  
(コ)2.5kg (コ)32cm (コ)19cm (コ)35~50cm (コ)40cm  
●グリップに8度の角度をつけ、握りやすくしました。 (在)

⑤セーフティーアーム(SAR-C)/  
ハイトイプ(SAHR)  
「ハの字型」で  
手すりとしても ●イースアイ

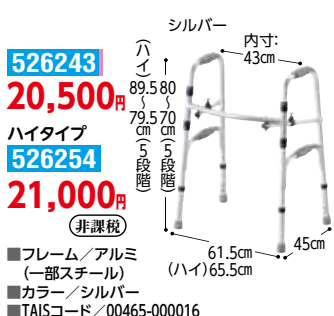

**526243**  
**20,500円** (非課税)  
■フレーム/アルミ (一部スチール)  
■カラー/シルバー  
■TAISコード/00465-000016  
(ハイトイプ)00465-000097  
重量 折時幅 折時奥行 耐荷重  
2.7kg 56cm 10cm 100kg  
(ハ)12.9kg (ハ)157cm (ハ)111cm  
 (在)

⑥セーフティーアーム  
交互式(KSAR-C)/  
ハイトイプ(KSAHR) ●イースアイ  
コンパクトサイズで  
在宅内での使用にも

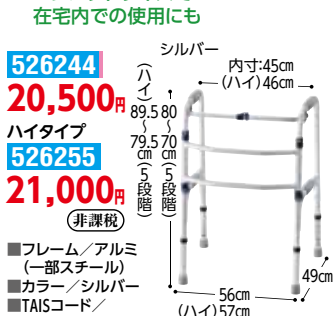

**526244**  
**20,500円** (非課税)  
■フレーム/アルミ (一部スチール)  
■カラー/シルバー  
■TAISコード/00465-000018  
(ハイトイプ)00465-000098  
重量 折時幅 折時奥行  
3.1kg 51cm 9cm  
(ハ)13.2kg (ハ)153cm (ハ)112cm  
 (在)

⑦サイドウォーカー  
AL-103  
狭い場所の移動や  
立ち座りの補助に ●クリスタル産業



**370007**  
**19,000円** (非課税)  
■フレーム/アルミ  
■カラー/シルバー  
■TAISコード/  
(L)00136-000010 (M)33~36.5cm  
(M)00136-000011 (S)31~35cm  
(S)00136-000012  
重量  
(L)1.65kg (M)1.57kg (S)1.53kg  
※折りたたみ可能。 (在)

⑧コンパクトサイドケン  
HKS01  
驚きの軽さ1.3kg ●幸和製作所



**306597**  
**21,900円** (非課税)  
■フレーム/アルミ  
■TAISコード/  
00030-000151  
重量  
1.3kg  
●従来の4点杖よりも、さらに安定。小さく  
ても歩行器なみにしっかりサポート。 (在)

⑨ニュースライドフィットEX  
1台で体形に合わせた幅調節が可能(ワンタッチレバー式)

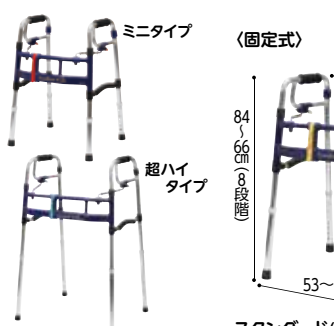

ミニタイプ (固定式)  
**374345**  
**24,900円** (非課税)  
■フレーム/アルミ  
●前輪&後輪キャスターは全て  
可動・固定の切り替え式です。  
※それぞれの機種にミニタイプ、  
超ハイトイプもございます。

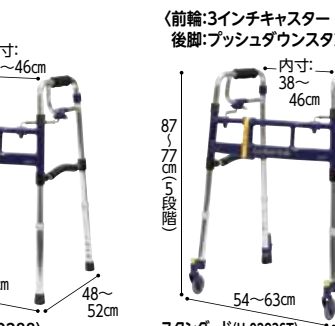

標準タイプ  
**374346**  
**28,100円** (非課税)  
■TAISコード/01096-000074  
重量 折時幅 折時奥行 折時高さ  
3.0kg 58.5cm 13cm 68cm



標準タイプ  
**374347**  
**31,200円** (非課税)  
■TAISコード/01096-000076  
重量 折時幅 折時奥行 折時高さ  
3.9kg 67cm 13cm 79cm



標準タイプ  
**374348**  
**34,400円** (非課税)  
■TAISコード/01096-000077  
重量 折時幅 折時奥行 折時高さ  
4.3kg 67cm 14cm 81cm  
 (在)

⑩アルコー10型シリーズ  
スリム&軽量タイプの固定型歩行器

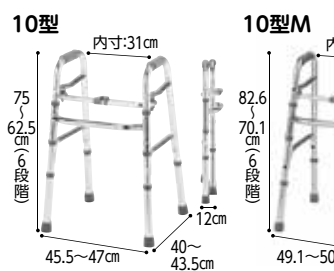

10型  
**521103**  
**17,000円** (非課税)  
■フレーム/アルミ (一部スチール)  
■TAISコード/00125-000027  
重量  
2.3kg

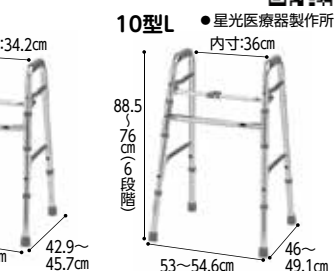

10型M  
**521965**  
**17,000円** (非課税)  
■フレーム/アルミ (一部スチール)  
■TAISコード/00125-000075  
重量  
2.3kg

⑪アルコール10型シリーズ用  
オプション脚部セット  
症状・環境に合わせて後付けできます ●星光医療器製作所



10型L  
**521965**  
**17,000円** (非課税)  
■フレーム/アルミ (一部スチール)  
■TAISコード/00125-000076  
重量  
2.4kg  
 (在)



**521949**  
(直進安定性が必要な方に)  
●オプション脚部Aセット  
キャスター:  
前輪75φ固定  
後輪70φ固定  
ストッパー  
**13,200円**  
税抜12,000円  
 (歩行速度を抑えたい方に)  
●オプション脚部Dセット ※傷防止カバー付  
キャスター:  
前輪75φ自在  
後輪70φ固定  
ストッパー  
**16,500円**  
税抜15,000円  
 (段差が気になる環境に)  
●オプション脚部Cセット  
キャスター:  
前輪125φ自在  
後輪70φ固定  
ストッパー  
**16,500円**  
税抜15,000円  
 (小回りが必要な環境に)  
●オプション脚部Bセット  
キャスター:  
前輪75φ自在  
後輪70φ固定  
ストッパー  
**13,200円**  
税抜12,000円  
 (在)

在...在庫 直...直送 送...送料 送...送料

# ①セーフティーアーム ウォーカーシリーズ

お身体の状態や使用環境に合わせて、タイプをお選びいただけます



**ウォーカーCタイプ(SAWCR)**  
少しずつゆっくり歩行をサポート

**ウォーカーMタイプ(SAWMR)**  
スムーズ歩行、軽量で持ち運びらくらく

**ウォーカーLタイプ(SAWLR)**  
大きな前輪で安心のサポート

**ウォーカーGタイプ(SAWGR)**  
ワイド幅のタイヤでしっかりサポート

●イーストアイ



526141  
**27,500円** (非課税)



526143  
**31,500円** (非課税)



526147  
**32,500円** (非課税)



526145  
**34,500円** (非課税)

■フレーム／アルミ(一部スチール)

共通仕様(C・M・L・Gタイプ)

- ・グリップ高さ5段階調節
- ・コンパクト収納(薄型折りたたみ)
- ・グリップ交換OK(ドライバーで簡単に交換)
- ・荷重がかかるとストッパーが作動

TAISコード	重量	前輪径	折時幅	折時奥行
00465-000025	3.1kg	約7.5cm	60cm	11cm

TAISコード	重量	車輪径	折時幅	折時奥行
00465-000039	3.5kg	約7.5cm	63cm	11cm

TAISコード	重量	車輪径	折時幅	折時奥行
00465-000017	3.8kg	前約12.5cm 後約7.5cm	66cm	11cm

TAISコード	重量	車輪径	折時幅	折時奥行
00465-000038	4.8kg	約10cm	64cm	13.5cm

## ウォーカー(SAWR)

2段グリップ付きの固定型歩行器

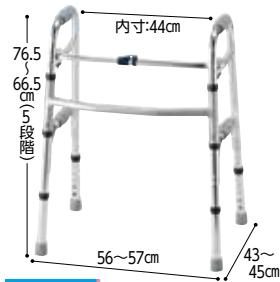

526139  
**20,500円** (非課税)

TAISコード	重量	折時幅	折時奥行
00465-000036	2.8kg	56cm	11cm

## アクセサリセット(交換用脚)

固定型脚先パイプセット(1台分)  
526090 **5,500円** (税抜5,000円)

Cタイプセット(1台分)  
2791 **11,550円** (税抜10,500円)

Mタイプセット(1台分)  
2790 **15,950円** (税抜14,500円)

Lタイプセット(1台分)  
2789 **17,050円** (税抜15,500円)

Gタイプセット(1台分)  
526094 **19,250円** (税抜17,500円)

〈共通〉  
交換用グリップ(4個セット)  
526135 **3,520円** (税抜3,200円)

交換用脚先ゴムキャップ(4個セット)  
2795 **1,980円** (税抜1,800円)

	スタンダードタイプ	ミニタイプ	SSタイプ	ハイタイプ
キャスターなし(固定式)	526139 SAWR 20,500円 66.5~76.5cm・44cm	526140 SAWSR 20,500円 59~69cm・40cm	526223 SAWSSR 19,500円 59~69cm・33cm	526246 SAWHR 21,000円 75.5~85.5cm・44cm
キャスター付Cタイプ	526141 SAWCR 27,500円 71.5~81.5cm・44cm	526142 SAWCSR 27,500円 64~74cm・40cm	526225 SAWCSSR 26,500円 64~74cm・33cm	526247 SAWCHR 27,500円 80.5~90.5cm・44cm
キャスター付Mタイプ	526143 SAWMR 31,500円 73.5~83.5cm・44cm	526144 SAWMSR 31,500円 66~76cm・40cm	526227 SAWMSSR 30,500円 66~76cm・33cm	526248 SAWMHR 31,500円 82.5~92.5cm・44cm
キャスター付Lタイプ	526147 SAWLR 32,500円 79.5~89.5cm・44cm	526148 SAWLSR 32,500円 72~82cm・40cm	タイプの設定なし	526249 SAWLHR 32,500円 88.5~98.5cm・44cm
キャスター付Gタイプ	526145 SAWGR 34,500円 79.5~89.5cm・44cm	526146 SAWGSR 34,500円 72~82cm・40cm		526250 SAWGHR 34,500円 88.5~98.5cm・44cm

\*表内すべて(非課税)

## ②折りたたみ式歩行器

ISO世界規格に適合した安全性と耐久性が魅力



663010  
**18,400円** (非課税)

フレーム／アルミ	重量	折時幅	折時奥行
■カラー／ブロンズ	2.5kg	56cm	12cm



663016  
**24,300円** (非課税)

重量	車輪径	折時幅	折時奥行
2.9kg	7.6cm	58cm	12cm



663017  
**27,900円** (非課税)

重量	車輪径	折時幅	折時奥行
3.3kg	7.6cm	62cm	12cm



663032  
**29,150円** (非課税)

重量	車輪径	折時幅	折時奥行
3.7kg	前12.7cm 後7.6cm	63cm	12cm

●アクションジャパン

## 歩行器用キャスター Rタイプ

663509  
**6,490円** (税抜5,900円)

前輪:3インチ(7.6cm)固定キャスター  
後輪:ストッパー機能



## 歩行器用キャスター MRタイプ

663508  
**10,450円** (税抜9,500円)

前輪:3インチ(7.6cm)回転キャスター  
後輪:3インチ(7.6cm)ストッパー付キャスター



## 歩行器用キャスター LRタイプ

663501  
**11,825円** (税抜10,750円)

前輪:5インチ(12.7cm)回転キャスター  
後輪:3インチ(7.6cm)ストッパー付キャスター



	標準タイプ	コンパクトタイプ	スモールタイプ	ミニタイプ
キャスターなし(固定式)	663010 C2021 18,400円 00428-000014 74~87cm・44cm	663011 C2021C 18,400円 00428-000016 72~85cm・39cm	663035 C2021S 18,400円 00428-000025 65~78cm・39cm	663121 C2021SS 18,400円 00428-000033 58~71cm・30cm
キャスター付Rタイプ	663016 C2021R 24,300円 00428-000017 81~94cm・44cm	663018 C2021CR 24,300円 00428-000018 79~92cm・39cm	663046 C2021SR 24,300円 00428-000037 72~85cm・39cm	663530 C2021SSR 24,300円 00428-000043 65~78cm・30cm
キャスター付MRタイプ	663017 C2021MR 27,900円 00428-000034 82~95cm・44cm	663019 C2021CMR 27,900円 00428-000019 80~93cm・39cm	663061 C2021SMR 27,900円 00428-000038 73~86cm・39cm	663519 C2021SSMR 27,900円 00428-000044 66~79cm・30cm
キャスター付LRタイプ	663032 C2021LR 29,150円 00428-000040 88~101cm・44cm	663057 C2021CLR 29,150円 00428-000041 86~99cm・39cm	663066 C2021SLR 29,150円 00428-000042 79~92cm・39cm	663533 C2021SSLR 29,150円 00428-000045 72~85cm・30cm

\*表内すべて(非課税)

(標準タイプのみ) (在) 直

# シルバーカー



下表で表示しきれなかったカテゴリ内の全商品、さらに詳細項目で比較できる「おたすけ比較表」ページが表示されます。

## シルバーカーの種類

■シルバーカーには①コンパクトタイプ ②ミドルタイプ ③ボックスタイプの3種類あります。

①コンパクトタイプ	②ミドルタイプ	③ボックスタイプ
 <p><b>【メリット】</b></p> <ul style="list-style-type: none"> <li>●軽量かつコンパクトなため持ち運びしやすい。</li> <li>●狭い場所での歩行や、車・電車などへの持ち込みが便利。</li> </ul> <p><b>【デメリット】</b></p> <ul style="list-style-type: none"> <li>●荷物の収納量が少ない。</li> <li>●座面が比較的小さい。</li> <li>●安定性が劣る。</li> </ul>	 <p><b>【メリット】</b></p> <ul style="list-style-type: none"> <li>●大きすぎず、小さすぎない大きさ。</li> <li>●適度な荷物収納量。</li> <li>●重すぎず、軽すぎない車体重量。</li> </ul> <p>コンパクトタイプとボックスタイプの良いところ取りをした形になります。</p>	 <p><b>【メリット】</b></p> <ul style="list-style-type: none"> <li>●大容量の荷物収納。</li> <li>●ゆったり座れる幅広座面。</li> <li>●しっかりとした安定性。</li> </ul> <p><b>【デメリット】</b></p> <ul style="list-style-type: none"> <li>●車体が大きい分小回りがききにくい。</li> <li>●車体重量も重く、狭い場所ではかさばりやすい。</li> </ul>

### 〈前輪キャスターについて〉

キャスターの機能は大きく分けて下の3つがあります。シルバーカーの前輪は、機種によって1～3つの機能をボタンやつまみで切り替えてきます。(それぞれの商品の機能については、掲載されているページをご確認下さい。)

- ①直進固定 直進性が良くなるので、路面状態が悪くてもまっすぐ進むことができます。また、「ふらつき」を防止します。
- ②左右△△度 方向転換しやすく、しかも、必要以上に曲がりません。角度は機種により異なり、押すと直進方向に戻る設定と決められた範囲(角度)内で自由に動く設定を切り替えできる機種もあります。
- ③360°回転 屋内などの狭い場所で小回りが可能になります。

〈例〉

3WAY  
3通り



## シルバーカー比較表

掲載ページ	コマ番号	申込番号	商品名	定価税込	タイプ	①重量(kg)	②全幅(cm)	③奥行(cm)	④ハンドル高さ(cm)	⑤折畳時の奥行(cm)	⑥座面の幅(cm)	⑦座面の奥行(cm)	⑧座面の高さ(cm)	⑨座面の容量(ℓ)	⑩前輪種類	⑪前輪径(cm)	メーカー名
125	1	311440	ライトステップタイニーW ヌーボー	¥43,450	コンパクト	4.0	42	56	83 ~ 92	30	27	23	44	4+1.6	W	14.5	ウイズワン
125	5	311433	キュートミニW	¥30,250		③3.9	②40	③52	82 ~ 94	26	31	21	45	8.7	W	13	ウイズワン
125	7	402056	安寿 さんぽぽぼ	¥33,000		4.9	①39	①50	83 ~ 91	③25	27	25	44	2	W	12.5	アロン化成
125	8	321126	スイートレイ	¥36,080		4.5	48	54	③81 ~ 91	27	25	25	44	2.5+7	W	③15	須恵廣工業
125	9	321125	ポシェットボンベII	¥38,280		4.4	43	53	85 ~ 95	26	26	20	44	3	W	③15	須恵廣工業
125	11	316419	テノール EVO	¥32,120		4.8	46	61.5	90 ~ 99①	34	27	22	47	-	W	14.5	島製作所
126	6	426473	アルキュート UL	¥30,800		②3.0	④3	③52	85 ~ 91	31	30	25	④43	2.2	W	③15	リッチェル
126	8	306271	テイクポ ナノンDX (CPS02)	¥41,580		①2.7	③41	②51.5	①71 ~ 88	②24.5	27	19.5	48	2+1	W	13	幸和製作所
126	10	317588	カゴマート	¥27,500		5.0	48	57.5	②80.5 ~ 92	39.5	31.5	②33.5	46	18	W	14.5	島製作所
126	11	316003	リズムRWC	¥26,620		4.4	46.5	③52	84 ~ 91.5	28	27	23	48	14	W	13	島製作所
127	5	306646	ルミド (SIMD02)	¥24,090	ミドル	4.0	43	①50	85 ~ 91.5	34.5	26	24	45	11	W	③15	幸和製作所
127	7	306700	カゴノア (SLM05)	¥35,420		5.3	45	54	82 ~ 94	32	27.5	22	①39	11	W	③15	幸和製作所
127	9	311525	ヘルスバッグ ライトミニM	¥31,900		4.2	45	55	88 ~ 97②	31	32.5	24.5	45	13+2.8	W	14.5	ウイズワン
127	11	321114	スイートIII	¥34,980		4.5	48	54	82 ~ 92	27	27	32	45	12	W	③15	須恵廣工業
128	1	316744	パレード	¥31,460	ボックス	6.0	47.5	61	84 ~ 96	34	33	28	47.5	14	W	②17	島製作所
128	2	316133	デュオST	¥34,540		6.2	50.5	63	83 ~ 91	40	③35	③33	46	18	W	②17	島製作所
128	5	3398	ユーマイトHGT	¥34,980		5.9	50	63	84.5 ~ 92.5	①22.5	②36	30	②42.5	②21+5	W	③15	須恵廣工業
128	9	306649	カウトII	¥24,860		6.6	50.5	66	83 ~ 89	③25	①36.5	30	45	17	W	①28+8	幸和製作所
129	2	317128	ハーモニーAL II	¥30,250	カート	5.3	45	54	86.5 ~ 94.5	32	32	30	49	①25	W	14.5	島製作所
129	7	374306	ワイヤーカート SUWAREL	¥31,680		5.8	50	48	87 ~ 96.5③	27.5	33	①38	51	③20	W	14	ユーバ産業

※TOP3の選定基準→

▽軽い ▽小さい ▽小さい ▽低い △高い ▽小さい △大きい △大きい ▽低い △大きい △大きい

表の見方: ⑤折畳時の奥行 欄に「-」と記載されたものは、折りたたむことができないタイプとなります。  
 ⑥座面の幅~⑧座面の高さ 欄に「-」と記載されたものは、腰掛けることができないタイプです。  
 ⑨バッグ容量は、あくまで目安の数値となります。  
 ⑩キャスター種類: W=ダブルキャスター、S=シングルキャスター

### ① ライトステップタイニー-W nouveau (ヌーボー)

豊富なおしゃれ柄。  
ファッション感覚の  
スリムシルバーカー

シャンパンフラワー



311440

43,450円

税抜39,500円

- フレーム/アルミ
- カラー/フラワーサクセス、ペイズリーネイビー、モザイクパープル、オリブグリーン、シャンパンフラワー

重量	耐荷重	バッグ容量	車輪径	座幅	座奥行	座面高さ
4.0kg	100kg	4+1.6L	14.5cm	27cm	23cm	44cm

●フラワーサクセスはウエルファンオリジナルカラーです。

ペイズリーネイビー

オリブグリーン



モザイクパープル

フラワーサクセス



・wiswan



(フラワーサクセスのみ) 在

### ② ライトステップタイニー-W ヌーボー レガロ

ジャガード織のおしゃれなシルバーカー

モトーン  
Fヴァイオレット



311712

46,200円

税抜42,000円

- フレーム/アルミ
- カラー/Fピンク、Fヴァイオレット、モトーン

重量	耐荷重	バッグ容量	車輪径	座幅	座奥行	座面高さ
4.0kg	100kg	4+1.6L	14.5cm	27cm	23cm	44cm

●wiswan



在

### ③ ライトステップタイニー-W ヌーボー オム

男性におすすめ。シンプルデザイン

シックブルー



311441

45,100円

税抜41,000円

- フレーム/アルミ
- カラー/ブラック、シックブルー

重量	耐荷重	バッグ容量	車輪径	座幅	座奥行	座面高さ
4.0kg	100kg	4+1.6L	14.5cm	27cm	23cm	44cm

●キラキラ輝くメッキホイール仕様。



・wiswan



在

### ④ キュートミニ

軽量コンパクトの前輪シングルキャスター

ペイズリー L紺



311383

25,850円

税抜23,500円

- フレーム/アルミ
- カラー/ペイズリーL紺

重量	耐荷重	バッグ容量	車輪径	座幅	座奥行	座面高さ
3.9kg	100kg	8.6L	13cm	31cm	21cm	45cm



・wiswan



在

### ⑤ キュートミニW

簡単操作のコンパクトタイプ。前輪Wキャスター

ペイント柄



311433

30,250円

税抜27,500円

- フレーム/アルミ
- カラー/フラワー、ペイント柄

重量	耐荷重	バッグ容量	車輪径	座幅	座奥行	座面高さ
3.9kg	100kg	8.7L	13cm	31cm	21cm	45cm



・wiswan



在

### ⑥ ヘルスパッグライトミニ アンジェレッタ

楽に操作できる手元ブレーキ、  
手元ストッパーを採用



311749

29,150円

税抜26,500円

- フレーム/アルミ
- カラー/ネイビー、グレー

重量	耐荷重	バッグ容量	車輪径	座幅	座奥行	座面高さ
3.7kg	100kg	10L	12.5cm	28cm	21cm	42cm



・wiswan



在

### ⑦ 安寿さんぽっぽ

片手で簡単に折りたためる。  
外出時の持ち運びもコンパクトで楽々



402056

33,000円

税抜30,000円

- フレーム/アルミ
- カラー/ベージュ、グリーン

重量	耐荷重	バッグ容量	車輪径	座幅	座奥行	座面高さ
4.9kg	80kg	2L	12.5cm	27cm	25cm	44cm



・アロン化成



在

### ⑧ スイートレイ

買い物に便利な  
カゴホルダー付き



321126

36,080円

税抜32,800円

- フレーム/アルミ
- カラー/パープル、ブラック

重量	耐荷重	バッグ容量	車輪径	座幅	座奥行	座面高さ
4.5kg	75kg	2.5+7L	15cm	25cm	25cm	44cm



・須恵廣工業



在

### ⑨ ポシェットボンベII

酸素ボンベ搭載可能シルバーカー



321125

38,280円

税抜34,800円

- フレーム/アルミ
- カラー/ネイビー

重量	耐荷重	バッグ容量	車輪径	座幅	座奥行	座面高さ
4.4kg	75kg	15cm	26cm	20cm	44cm	

●1～30ボンベに対応(ロングボンベ対応不可)。



・須恵廣工業



在

### ⑩ Benriベンリー

コンビニなどのちょっとした  
買い物に便利

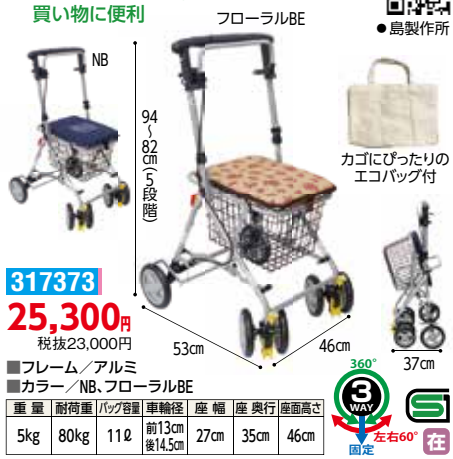

317373

25,300円

税抜23,000円

- フレーム/アルミ
- カラー/NB、フローラルBE

重量	耐荷重	バッグ容量	車輪径	座幅	座奥行	座面高さ
5kg	80kg	11L	前13cm 後14.5cm	27cm	35cm	46cm



・島製作所



在

### ⑪ テノール EVO

男性が使いやすいサイズ設計



316419

32,120円

税抜29,200円

- フレーム/アルミ
- カラー/クロコダイルBK、クロコダイルNB、クロコダイルRBR

重量	耐荷重	バッグ容量	車輪径	座幅	座奥行	座面高さ
4.8kg	90kg	2kg	14.5cm	27cm	22cm	47cm

●後輪はタイヤ幅約5cmで、広く路面をキャッチ。  
●セーフティライト、傘受け付。



・島製作所



在

### ① サニーウォーカー-SP (中・小)

操作しやすいU字型ハンドル

格子NB (中) GCブルー (小) ダマスクピンク

●鳥製作所

92 (86cm) 35cm 85 82 79cm 59cm 48.5cm

316001 (中) 316127 (小)

30,800円 税抜28,000円

■フレーム/アルミ  
■カラー/ダマスクピンク、格子NB、GCブルー、フローラルBE

重量	耐荷重	バッグ容量	車輪径	座幅	座奥行	座面高さ
(中)4.9kg (小)4.8kg	80kg	5ℓ	14.5cm	27.5cm	20cm	44cm

2WAY 固定 左右60° 在

### ② サニーウォーカー-AW-RB

軽量コンパクトで持ち運びに便利。両手ブレーキ

クラシックガーデンBK チェックNB

●鳥製作所

94.5 86.5cm 3段階 35cm 53.5cm 43cm

317184

24,200円 税抜22,000円

■フレーム/アルミ  
■カラー/チェックNB、クラシックガーデンBK

重量	耐荷重	バッグ容量	車輪径	座幅	座奥行	座面高さ
4.5kg	80kg	4ℓ	前13cm 後14.5cm	25cm	18cm	46cm

2WAY 固定 左右60° 在

●簡単にハンドル部から折りたためるためコンパクト収納。

### ③ サニーウォーカー-AW-III

軽量コンパクト。持ち運びに便利

Bブラウン CLブラウン

●鳥製作所

94.5 86.5cm 3段階 35cm 53.5cm 43cm

316002

23,980円 税抜21,800円

■フレーム/アルミ  
■カラー/CLブラウン、Bブラウン

重量	耐荷重	バッグ容量	車輪径	座幅	座奥行	座面高さ
4.3kg	80kg	4ℓ	前12.5cm 後14.5cm	25cm	18cm	46cm

2WAY 固定 左右60° 在

### ④ モート

折りたたんでもバッグの形状が変わらない

花柄BK

●鳥製作所

93 84cm 4段階 34cm 58.5cm 40.5cm

316751

32,450円 税抜29,500円

■フレーム/アルミ  
■カラー/花柄BK、ダマスクピンク

重量	耐荷重	バッグ容量	車輪径	座幅	座奥行	座面高さ
3.7kg	80kg	6ℓ	前13cm 後14.5cm	24cm	19cm	47cm

2WAY 固定 左右60° 在

### ⑤ アルキュート CP-G

お買い物にも、お散歩にも。収納力もある軽量タイプ

フラワー グレンチェック

●リッチェル

91 85cm 3段階 30.5cm 43cm 52cm

426463

31,900円 税抜29,000円

■フレーム/アルミ  
■カラー/フラワー、グレンチェック

重量	耐荷重	バッグ容量	車輪径	座幅	座奥行	座面高さ
3.8kg	80kg	5ℓ	15cm	31cm	24cm	44cm

3WAY 固定 左右45° 在

### ⑥ アルキュート UL

持って軽々。行動範囲も広がる超軽量タイプ

フラワー グレンチェック

●リッチェル

91 85cm 3段階 31cm 43cm 52cm

426473

30,800円 税抜28,000円

■フレーム/アルミ  
■カラー/フラワー、グレンチェック

重量	耐荷重	バッグ容量	車輪径	座幅	座奥行	座面高さ
3kg	80kg	2.2ℓ	15cm	30cm	25cm	43cm

3WAY 固定 左右45° 在

### ⑦ シンプル (SICP02)

左右連動の両手ブレーキ

チェックブラック

●幸和製作所

94 81.5cm 無段階 30cm 52.5cm 41cm 360°

306644

22,880円 税抜20,800円

■フレーム/アルミ  
■カラー/チェックブラック、ネイビー

重量	耐荷重	バッグ容量	車輪径	座幅	座奥行	座面高さ
3.8kg	80kg	6ℓ	前13cm 後15cm	26cm	20cm	47cm

3WAY 固定 左右45° 在

### ⑧ テイコブ ナノンDX (CPS02)

ナノンに取り付けバッグ+持ち運び用バッグ付き

ワインレッド

●幸和製作所

88 71cm 6段階 24.5cm 51.5cm 41cm 360°

306271

41,580円 税抜37,800円

■フレーム/アルミ  
■カラー/ワインレッド、チェックブルー

重量	耐荷重	バッグ容量	車輪径	座幅	座奥行	座面高さ
2.7kg	80kg	2+1ℓ	13cm	27cm	19.5cm	48cm

3WAY 固定 左右45° 在

※専用収納バッグ付(持ち運び簡単)。

### ⑨ ラクノ ウォーカー

軽量・コンパクトでお出かけ時の持ち運びも楽々

チェックベージュ

●楽々健

83cm 27cm 44cm 52cm 360°

368219

22,980円 税抜20,891円

■フレーム/アルミ  
■カラー/チェックベージュ

重量	耐荷重	バッグ容量	車輪径	座幅	座奥行	座面高さ
3.6kg	80kg	3ℓ	14cm	30cm	23cm	45cm

3WAY 固定 左右45° 在

### ⑩ カゴマート

すっきりデザインで折りたたんでもバッグの形を維持

Gブラウン

●鳥製作所

92 80.5cm 3段階 39.5cm 57.5cm 48cm

317588

27,500円 税抜25,000円

■フレーム/アルミ  
■カラー/カメリア・Gブラウン

重量	耐荷重	バッグ容量	車輪径	座幅	座奥行	座面高さ
5kg	80kg	18ℓ	14.5cm	31.5cm	33.5cm	46cm

2WAY 固定 左右60° 在

### ⑪ リズムRWC

コンパクトながら大きな収納バッグとカゴ受け付き

ブルー

●鳥製作所

91.5 84cm 3段階 28cm 52cm 46.5cm

316003

26,620円 税抜24,200円

■フレーム/アルミ  
■カラー/ブルー、ブラウン、二筋格子ブルー、フローラルNB

重量	耐荷重	バッグ容量	車輪径	座幅	座奥行	座面高さ
4.4kg	80kg	14ℓ	前13cm 後15cm	27cm	23cm	48cm

2WAY 固定 左右60° 在

### ⑫ アルト

お買い物に便利なカゴ受け付き

格子NB

●鳥製作所

90 82.5cm 3段階 34cm 54cm 48cm

316014

30,800円 税抜28,000円

■フレーム/アルミ  
■カラー/格子NB、花柄BR

重量	耐荷重	バッグ容量	車輪径	座幅	座奥行	座面高さ
5.0kg	80kg	12ℓ	15cm	28cm	19.5cm	47.5cm

2WAY 固定 左右60° 在

### ①フォルテ

U字型ハンドルで操作しやすく  
街歩きに便利



●鳥製作所



316190

34,540円

税抜31,400円

■フレーム/アルミ  
■カラー/二筋格子ブルー、クラシックガーデンBK

重量	耐荷重	バッグ容量	車輪径	座幅	座奥行	座面高さ
4.9kg	90kg	10ℓ	15cm	31cm	24cm	44cm



### ②フォルテ ライト

折りたたんで持ち運びもできてバスや  
エスカレーターにも  
乗りやすい



●鳥製作所



316191

30,800円

税抜28,000円

■フレーム/アルミ  
■カラー/Gブラウン、格子NB

重量	耐荷重	バッグ容量	車輪径	座幅	座奥行	座面高さ
4.3kg	80kg	10ℓ	15cm	31cm	24cm	44cm



### ③安寿 サンフィール (ショッピング)

折りたたみ簡単



●アロン化成



401219

33,110円

税抜30,100円

■フレーム/アルミ  
■カラー/青チェック、赤チェック

重量	耐荷重	バッグ容量	車輪径	座幅	座奥行	座面高さ
4.7kg	80kg	8+1ℓ	12.5cm	27cm	20cm	43cm



### ④スタッグ (US06)

スポーティなデザインの  
シルバーカー



●幸和製作所



306407

36,960円

税抜33,600円

■フレーム/アルミ  
■カラー/ブラック

重量	耐荷重	車輪径	座幅	座奥行	座面高さ
4.9kg	100kg	15cm	26cm	23cm	47cm



### ⑤ルミド (SIMD02)

本体幅スリムで狭い道、店内もすいすい



●幸和製作所



306646

24,090円

税抜21,900円

■フレーム/アルミ  
■カラー/チェックブラック、ネイビー

重量	耐荷重	バッグ容量	車輪径	座幅	座奥行	座面高さ
4.0kg	80kg	11ℓ	15cm	26cm	24cm	45cm



### ⑥ドレス (SLM07)

スリムで容量の大きいバッグ。  
シンプルで上品なデザイン



●幸和製作所



307173

28,930円

税抜26,300円

■フレーム/アルミ  
■カラー/レッド

重量	耐荷重	バッグ容量	車輪径	座幅	座奥行	座面高さ
4.0kg	100kg	16ℓ	15cm	28cm	34cm	46cm



### ⑦カゴノアM (SLM05)

座りやすい低座面タイプ



●幸和製作所



306700

35,420円

税抜32,200円

■フレーム/アルミ  
■カラー/レッド

重量	耐荷重	バッグ容量	車輪径	座幅	座奥行	座面高さ
5.3kg	80kg	11ℓ	15cm	27.5cm	22cm	39cm



### ⑧ウィズワン シャオW

買い物やお出かけなど、様々なシーンで大活躍



●ウィズワン



311756

40,150円

税抜36,500円

■フレーム/アルミ  
■カラー/ブラック

重量	耐荷重	バッグ容量	車輪径	座幅	座奥行	座面高さ
5.0kg	100kg	14ℓ	14.5cm	25cm	28cm	45cm



### ⑨ヘルスバッグ ライトミニM

カゴが載せられるハイタイプ



●ウィズワン



311525

31,900円

税抜29,000円

■フレーム/アルミ  
■カラー/紺、ワイン、ベイズリーグリーン、ピーコックブルー、ピーコックベージュ

重量	耐荷重	バッグ容量	車輪径	座幅	座奥行	座面高さ
※4.2kg	100kg	13+2.8ℓ	14.5cm	32.5cm	24.5cm	45cm

●☆印はウェルファンオリジナルカラーです。  
※ピーコックブルーとピーコックベージュは4.6kg。



### ⑩ヘルスバッグ ライトミニM (ハローキティ)

駐車ブレーキがワンタッチ!!



●ウェルファン



10601

39,600円

税抜36,000円

■フレーム/アルミ  
■カラー/ベイズリーブルー、Fピンク

重量	耐荷重	バッグ容量	車輪径	座幅	座奥行	座面高さ
4.2kg	100kg	13+2.8ℓ	14.5cm	32.5cm	24.5cm	45cm

●買い物かごが載せられるので便利。  
●疲れた時に座って休憩できる。

© 2024 SANRIO CO., LTD. APPROVAL NO. L647245



### ⑪スイートⅢ

座れる&買い物かご載せ。メッシュバッグを  
広げてさらに荷物を入れられる



●須恵廣工業



321114

34,980円

税抜31,800円

■フレーム/アルミ  
■カラー/ダークワイン、なでしこ紺、チェックワイン、ダークパール

重量	耐荷重	バッグ容量	車輪径	座幅	座奥行	座面高さ
4.5kg	75kg	12ℓ	15cm	27cm	32cm	45cm



### ⑫excitart (エキシカート)

オシャレで快適に買い物・歩行サポート。  
トラベルショッピングカート



●ミニライフ オート



766686

43,780円

税抜39,800円

■フレーム/アルミ、スチール、ステンレス、プラ  
■カラー/ネイビー×ブラック、レッド×ブラック

重量	耐荷重	バッグ容量	車輪径	座幅	座奥行	座面高さ
フレーム17.2kg バッグ2.0kg	100kg	17ℓ	16.5cm	30cm	27cm	44cm

●持ち手と車輪付きでキック可能





### ①パレード

カゴ載せ可能でスリムなボックスカー

☆花柄BK

●鳥製作所

チェックエンジ  
☆チェックNB  
花柄紺

96  
84cm  
4段階

34cm

61cm

47.5cm

316744  
31,460円  
税抜28,600円

■フレーム/アルミ  
■カラー/チェックNB、チェックエンジ、花柄紺、花柄BK

重量	耐荷重	バッグ容量	車輪径	座幅	座奥行	座面高さ
6.0kg	100kg	14L	17cm	33cm	28cm	47.5cm

●☆印はウェルファンオリジナルカラーです。

2WAY  
固定

左右60°  
在

### ②デュオST

ベーシックな座面上開き&開口広々

フローラルBE

●鳥製作所

フローラルNB

91  
83cm  
4段階

40cm

63cm

50.5cm

316133  
34,540円  
税抜31,400円

■フレーム/アルミ  
■カラー/フローラルBE、フローラルNB

重量	耐荷重	バッグ容量	車輪径	座幅	座奥行	座面高さ
6.2kg	100kg	18L	17cm	35cm	33cm	46cm

2WAY  
固定

左右60°  
在

### ③マーチA

軽量アルミのベーシックタイプ

ブルー

●鳥製作所

クラシックガーデンNB

93  
84cm  
4段階

24cm

66cm

50cm

5361  
29,150円  
税抜26,500円

■フレーム/アルミ  
■カラー/ブルー、クラシックガーデンNB

重量	耐荷重	バッグ容量	車輪径	座幅	座奥行	座面高さ
6.0kg	100kg	20L	前14.5cm 後17.5cm	36cm	29cm	43cm

2WAY  
固定

左右60°  
在

### ④ダンサーBOX

ちょっとした段差の乗り越えをサポート

クラシックガーデンBK

●鳥製作所

ダマスクピンク

92.5  
82.5cm  
4段階

41cm

71cm

51.5cm

317334  
39,930円  
税抜36,300円

■フレーム/アルミ  
■カラー/クラシックガーデンBK、ダマスクピンク

重量	耐荷重	バッグ容量	車輪径	座幅	座奥行	座面高さ
7.3kg	100kg	20L	17cm	34cm	43cm	49cm

●2cmまでの段差を乗り越える事が可能。  
●買い物カゴ受け付でお買い物に便利。

2WAY  
固定

左右60°  
在

### ⑤ユーメイトHGT

ロングランの人気商品

チュリップ紺

●須恵工業

なでしこ紺  
チュリップワイン

92.5  
84.5cm  
4段階

22.5cm

63cm

50cm

3398  
34,980円  
税抜31,800円

■フレーム/アルミ  
■カラー/チュリップ紺、なでしこ紺、チュリップワイン

重量	耐荷重	バッグ容量	車輪径	座幅	座奥行	座面高さ
5.9kg	100kg	21+50L	前15cm 後17.5cm	36cm	30cm	42.5cm

360°  
3WAY  
固定

左右45°  
在

レインカバー付

### ⑥ユーメイトFX

前後の車輪が大きく、押しやすい

サーフブルー

●須恵工業

サーフレッド  
ワイン  
グリーン

92  
84cm  
4段階

27cm

64cm

50cm

321120  
37,180円  
税抜33,800円

■フレーム/アルミ  
■カラー/サーフレッド、サーフブルー、ワイン、グリーン

重量	耐荷重	バッグ容量	車輪径	座幅	座奥行	座面高さ
6.2kg	100kg	21+50L	17.5cm	36cm	30cm	44cm

360°  
3WAY  
固定

左右45°  
在

レインカバー付

### ⑦ユーメイトGX

グリップとソフト肘カバーを装備

グリーン  
ワイン

●須恵工業

92.5  
84.5cm  
4段階

22.5cm

63cm

50cm

3399  
37,400円  
税抜34,000円

■フレーム/アルミ  
■カラー/ワイン、グリーン

重量	耐荷重	バッグ容量	車輪径	座幅	座奥行	座面高さ
6.2kg	100kg	21+50L	前15cm 後17.5cm	36cm	30cm	42.5cm

360°  
3WAY  
固定

左右45°  
在

レインカバー付

### ⑧テイクブ ST07

深く座れる座面。幅広後輪で清にはまりにくい

格子紺

●幸和製作所

90  
81.5cm  
5段階

46cm

60cm

50.5cm

306201  
32,340円  
税抜29,400円

■フレーム/アルミ  
■カラー/格子紺

重量	耐荷重	バッグ容量	車輪径	座幅	座奥行	座面高さ
5.7kg	100kg	23L	後15cm	32.5cm	32cm	47cm

360°  
3WAY  
固定

左右45°  
在

### ⑨カウートII (SIST04)

ふわふわクッションでやさしい座り心地のスチール製スタンダードカー

ワインレッド

●幸和製作所

89  
83cm  
無段階

25cm

66cm

50.5cm

306649  
24,860円  
税抜22,600円

■フレーム/スチール  
■カラー/ワインレッド

重量	耐荷重	バッグ容量	車輪径	座幅	座奥行	座面高さ
6.6kg	100kg	28+80L	17cm	36.5cm	30cm	45cm

360°  
3WAY  
固定

左右45°  
在

### ⑩レコルティII (SLT10)

おしゃれな北欧デザイン。タイヤ交換時期お知らせ機能付き

ブラック

●幸和製作所

94  
81.5cm  
6段階

37cm

64cm

54.5cm

307176  
33,550円  
税抜30,500円

■フレーム/アルミ  
■カラー/ブラック

重量	耐荷重	バッグ容量	車輪径	座幅	座奥行	座面高さ
6.6kg	100kg	22+50L	19cm	36.5cm	27cm	44cm

360°  
3WAY  
固定

左右45°  
在

### ⑪レコルティ (ST10)

幅広座面、タイヤの交換時期お知らせ機能付き

プラムパープル

●幸和製作所

94  
81.5cm  
6段階

37cm

64cm

54.5cm

306430  
33,550円  
税抜30,500円

■フレーム/アルミ  
■カラー/プラムパープル

重量	耐荷重	バッグ容量	車輪径	座幅	座奥行	座面高さ
6.8kg	100kg	22+50L	19cm	36.5cm	27cm	44cm

360°  
3WAY  
固定

左右45°  
在

### ⑫ボクスト (SIST02)

幅広座面とたっぷりバッグ容量なスタンダードカー

ネイビー  
チェックブラック

●幸和製作所

91  
85cm  
3段階

22cm

64cm

48cm

306647  
25,190円  
税抜22,900円

■フレーム/アルミ  
■カラー/チェックブラック、ネイビー

重量	耐荷重	バッグ容量	車輪径	座幅	座奥行	座面高さ
5.0kg	100kg	21+60L	前15cm 後17cm	36cm	27cm	46cm

360°  
2WAY  
固定

左右45°  
在

①ハーモニーAL

軽量アルミフレーム。座れるフタで休憩もできる



●鳥製作所



3306

26,620円  
税抜24,200円

保冷バッグ付き

316117

32,120円  
税抜29,200円

■フレーム/アルミ

重量	耐荷重	カゴ容量	車輪径	座幅	座奥行	座面高さ
5.2kg	80kg	25ℓ	14.5cm	32cm	30cm	49cm



②ハーモニーAL II

ふた・カゴ受け付きでお買い物にも便利



●鳥製作所



317128

30,250円  
税抜27,500円

■フレーム/アルミ

重量	耐荷重	カゴ容量	車輪径	座幅	座奥行	座面高さ
5.3kg	80kg	25ℓ	14.5cm	32cm	30cm	49cm



③テイコブ ワゴン(PS-188)

多目的に使用して汚れも拭き取りやすい



●幸和製作所



306280

25,960円  
税抜23,600円

■フレーム/アルミ、スチール

重量	カゴ容量	車輪径
5.1kg	33ℓ	前15cm 後17.3cm



④アルミワゴン MS

座れて買い物カゴも載せられる



●須恵工業



321589

37,180円  
税抜33,800円

■フレーム/アルミ

■カラー/ネイビー

重量	耐荷重	バッグ容量	車輪径	座幅	座奥行	座面高さ
5.5kg	75kg	約26ℓ	15cm	32cm	28cm	53cm



⑤アルミワゴン M-II

軽量コンパクトでお買い物に便利



●須恵工業



321127

31,680円  
税抜28,800円

■フレーム/アルミ

重量	カゴ容量	車輪径
4.6kg	26ℓ	15cm



⑥ブレーキ付アルミワイヤーカート

インナーバッグ取り外し可能



●ユーバ産業



メッシュ紺

374011

花柄

374144

28,050円  
税抜25,500円

■フレーム/アルミ

■カラー/花柄青、花柄赤、メッシュ紺

重量	バッグ容量	車輪径
5.4kg	30ℓ	前14cm 後17cm

●バッグ無し 374002  
取扱有り。



⑦ワイヤーカート SUWREL (AS-0275)

座れて買い物カゴも載せられる



●ユーバ産業



374306

31,680円  
税抜28,800円

■フレーム/アルミ

■カラー/花柄レッド、花柄イエロー、ワイン、ネイビー、花柄ネイビーブルー、花柄モントーン

重量	耐荷重	バッグ容量	車輪径	座幅	座奥行	座面高さ
5.8kg	80kg	20ℓ	14cm	33cm	38cm	51cm

座面を上げると固定され荷物の出し入れが簡単です

小物入れも装備



⑧マルチレインカバー

雨やほこりから歩行車・シルバーカーを守る



●竹虎



大、小

920451

3,300円  
税抜3,000円

■カバー/ポリエステル100%

重量 (大)約116g (小)約93g

重量
(大)約116g (小)約93g

●風飛び防止用に、操作性の良いフィットゴム付きです。

⑨ショッピングベストパル

軽量4.55kgの椅子付きカゴ載せアルミワイヤーカー



●ウイズワン



311864

40,700円  
税抜37,000円

■フレーム/アルミ(一部プラスチック)

■カラー/グレー、花柄

重量	耐荷重	バッグ容量	車輪径	座幅	座奥行	座面高さ
4.55kg	100kg	23ℓ	13cm	31cm	31cm	49cm

⑩メロディカーゴ

コンビニでの買い物に便利



●鳥製作所



317582

22,000円  
税抜20,000円

■フレーム/アルミ

■カラー/グレイッシュローズ、スモーキーブルー

重量	耐荷重	バッグ容量	車輪径	バッグ幅	バッグ奥行	バッグ高さ
3kg	8kg	23ℓ	9cm	35cm	23cm	37cm

⑪Feliosスマート ショッピングバッグ

持ち運び簡単!スーパーやコインランドリーでも楽々使えちゃう!



●富士商



956803

8,800円  
税抜8,000円

■材質/生地:ポリエステル(裏地:アルミ蒸着の発泡ポリエチレン)、ハンドル:ABS、フレーム:アルミニウム、車輪:強化ビニール

■カラー/ブラック、ワインレッド、ハウンドトゥース

■耐荷重/20kg ■バッグ容量/34ℓ

●内側がアルミフィルムなので、冷気を逃さずに保冷。



⑫フォールディングキャリアカート

どんな時でも開いて使えるキャリアカート



●不二貿易



709118

3,685円  
税抜3,350円

■重量/2kg

■材質/(本体)ポリプロピレン、(レバー部分)鉄、(取手部分)ABS

■カラー/ベージュ、ネイビー、カーキ、ブラック

■耐荷重(全体)/25kg

### ① サイドカートSAW右手用(ハローキティ)/ショルダーバッグ(ハローキティ)

バッグの開閉口が大きく開いて、中身が取り出しやすい



●ウェルファン



10105

26,400円  
税抜24,000円

■フレーム/アルミ 36.5cm  
■カラー/ブラック、ワイン  
●ペットボトルや折り畳み傘が入る両サイドのポケット付き。  
●ブレーキ付なので坂道も安心。

重量	バッグ容量	車輪径	バッグ幅	バッグ奥行	バッグ高さ
2.6kg	12ℓ	12cm	29cm	17cm	37cm

© 2024 SANRIO CO., LTD. APPROVAL NO. L647245

11101

8,580円  
税抜7,800円

■カラー/ブラック、ワイン  
■素材/ポリエステル  
●携帯電話や貴重品など大事な物を運ぶのに便利なショルダーバッグです。



### ② side FIT FREE(サイドフィット フリー)(SF-0228)

手元駐車ブレーキ付、傾斜面で止めることができます



●ユーバ産業



374386

24,970円  
税抜22,700円

■フレーム/アルミ  
■カラー/(リアン柄) オフホワイト、ネイビー、エンジ、ブラック

重量	バッグ容量	車輪径	バッグ幅	バッグ奥行	バッグ高さ
2.8kg	約10ℓ	約7.6cm	31cm	17cm	40cm

●利き手に合わせてどちらにも対応可能です。



### ③ メロディ スムーズ 保冷バッグ+ストッパー付



●島製作所



316284

24,200円  
税抜22,000円

■フレーム/アルミ  
■カラー/キルティングBK、ローズ柄R、メッシュBK、メッシュBR (収納)

重量	バッグ容量	車輪径	バッグ幅	バッグ奥行	バッグ高さ
2.5kg	12ℓ	10cm	29cm	19cm	37cm

### ④ メロディ スムーズ グランデ



●島製作所



317335

25,300円  
税抜23,000円

■フレーム/アルミ  
■カラー/アーガイル、キルティングBK、花柄ドットショコラ

重量	バッグ容量	車輪径	バッグ幅	バッグ奥行	バッグ高さ
2.5kg	15ℓ	10cm	37cm	19cm	40cm

### ⑤ メロディ スムーズ KBR



●島製作所



316439

24,200円  
税抜22,000円

■フレーム/アルミ  
■カラー/Gグレー、クロコダイルBK

重量	バッグ容量	車輪径	バッグ幅	バッグ奥行	バッグ高さ
2.4kg (約2.8kg)	11ℓ	10cm	34cm	17cm	33cm

### ⑥ メロディ プリモグランデ



●島製作所



317589

25,300円  
税抜23,000円

■フレーム/アルミ  
■カラー/リーフピンク、フローラルNB

重量	バッグ容量	車輪径	バッグ幅	バッグ奥行	バッグ高さ	
2.6kg	8kg	15ℓ	12cm	37cm	17cm	40cm

### ⑦ メロディ プリモ



●島製作所



316285

25,300円  
税抜23,000円

■フレーム/アルミ  
■カラー/キルティングBK、ローズ柄R、メッシュBK  
■仕様/右用、左用

重量	バッグ容量	車輪径	バッグ幅	バッグ奥行	バッグ高さ
2.5kg	12ℓ	12cm	29cm	17cm	37cm

### ⑧ メロディ プリモ コプリ



●島製作所



316469

25,300円  
税抜23,000円

■フレーム/アルミ  
■カラー/花菱NB、クロコダイルBK  
■仕様/右用、左用

重量	バッグ容量	車輪径	バッグ幅	バッグ奥行	バッグ高さ
2.9kg (約2.9kg)	11ℓ	12cm	34cm	17cm	33cm

### ⑨ キャリーライト プチソレイユ



●ウイズワン



311558

18,700円  
税抜17,000円

■フレーム/アルミ  
■カラー/グレー、フラワーブルー、ペイズリーピンク

重量	バッグ容量	車輪径	バッグ幅	バッグ奥行	バッグ高さ
2.1kg	21ℓ	4cm	31cm	20cm	41cm

### ⑩ キャリーライト SN



●ウイズワン



311493

28,050円  
税抜25,500円

■フレーム/アルミ  
■カラー/ブラック、タータングリーン、ペイズリーブルー

重量	バッグ容量	車輪径	バッグ幅	バッグ奥行	バッグ高さ
2.6kg	24ℓ	11cm	31cm	20cm	39cm

### ⑪ ジップVII

7度目のリニューアルを迎えたスワニーの顔



●スワニー



366639

L21 27,500円 税抜25,000円  
M18 26,400円 税抜24,000円  
TS15 25,300円 税抜23,000円

■フレーム/アルミ ■材質/ナイロン、合成皮革、ポリエステル

重量	バッグ容量	車輪径	バッグ幅	バッグ奥行	バッグ高さ
(L21) 2.4kg (M18) 2.2kg (TS15) 2.0kg	(L21) 22ℓ (M18) 13ℓ (TS15) 7ℓ	6cm	(L21) 34cm (M18) 29cm (TS15) 24cm	(L21) 17cm (M18) 15cm (TS15) 12cm	(L21) 45cm (M18) 35cm (TS15) 29cm

### ⑫ タルタンIV

撥水コーティング生地の軽量キャリー



●スワニー



366638

L21 27,500円 税抜25,000円  
M18 26,400円 税抜24,000円  
TS15 25,300円 税抜23,000円

■フレーム/アルミ ■材質/ナイロン、合成皮革、ポリエステル

重量	バッグ容量	車輪径	バッグ幅	バッグ奥行	バッグ高さ
(L21) 2.2kg (M18) 2.1kg (TS15) 1.9kg	(L21) 20ℓ (M18) 13ℓ (TS15) 6ℓ	6cm	(L21) 30cm (M18) 30cm (TS15) 24cm	(L21) 16cm (M18) 13cm (TS15) 10cm	(L21) 45cm (M18) 35cm (TS15) 29cm

### ⑬ ルバンドIII

大人がかわいいトートキャリー



●スワニー



366632

L21 28,600円 税抜26,000円  
M18 27,500円 税抜25,000円

■フレーム/アルミ ■材質/ナイロン、ポリエステル

重量	バッグ容量	車輪径	バッグ幅	バッグ奥行	バッグ高さ
(L21) 2.4kg (M18) 2.3kg	(L21) 24ℓ (M18) 16ℓ	7.5cm	(L21) 29cm (M18) 28cm	(L21) 17cm (M18) 13cm	(L21) 42cm (M18) 34cm

### ①ルバンドミニⅢ

ハンドバッグ代わりの大きさと  
お出かけに最適

グレージュ  
ブラック

●スワニー

85  
73 cm  
4段階

366640  
TS15  
**26,400円**  
税抜24,000円

- フレーム/アルミ
- カラー/ブラック、グレージュ
- 材質/ナイロン、ポリエステル

重量	バグ容量	車輪径	バグ幅	バグ奥行	バグ高さ
2.1kg	10ℓ	6cm	26cm	10cm	29cm

1WAY 在

### ②エマイロⅥ

エナメル生地が艶やかな  
ロングセラー

ブラック  
ポルドー

●スワニー

NEW

366646  
M18  
**28,600円**  
税抜26,000円

TS15  
**27,500円**  
税抜25,000円

- フレーム/アルミ
- カラー/ブラック、ポルドー

重量	バグ容量	車輪径	バグ幅	バグ奥行	バグ高さ	
M18	2.5kg	7ℓ	6cm	33cm	14cm	32cm
TS15	2.1kg	7ℓ	6cm	26cm	10cm	27cm

(M18) 43cm (TS15) 36cm (M18) 33cm (TS15) 26cm

360° 1WAY 在

### ③シテーロⅣ

キルトステッチが上品な  
フォーマルでも使えます

●スワニー

NEW

366649  
L21  
**29,700円**  
税抜27,000円

M18  
**28,600円**  
税抜26,000円

- 材質/ナイロン・合成皮革
- ポリエステル
- カラー/ブラック

重量	バグ容量	車輪径	バグ幅	バグ奥行	バグ高さ	
L21	2.5kg	25ℓ	7.5cm	30cm	16cm	43cm
M18	2.3kg	17ℓ	7.5cm	28cm	13cm	34cm

(L21) 90 → 65 cm 6段階  
(M18) 92 → 72 cm 5段階  
(L21) 55cm (M18) 46cm (L21) 30cm (M18) 28cm

360° 1WAY 在

### ④リニーエⅣ

ブーツが特徴の  
パニティータイプ

●スワニー

NEW

366647  
L21  
**30,800円**  
税抜28,000円

M21  
**28,600円**  
税抜26,000円

- 材質/フレーム:アルミ、バグ:ナイロン・合成皮革
- カラー/ブラック

重量	バグ容量	車輪径	バグ幅	バグ奥行	バグ高さ	
L21	2.8kg	23ℓ	7.5cm	34cm	17cm	45cm
M21	2.6kg	18ℓ	7.5cm	31cm	18cm	34cm

(L21) 34cm (M21) 31cm (L21) 55cm (M21) 47cm

●ターンスイッチ搭載で簡単に4輪スTOPパーがかけられます。

360° 1WAY 在

### ⑤ウォーキングキャリア iカート ネオ

手で簡単ブレーキ操作。  
下り坂でも制動しながらで安心

●須恵廣工業

ワイン  
ネイビー  
ローズブラック  
ローズパープル  
ブラック

86  
64.8 cm  
5段階

321547  
**29,480円**  
税抜26,800円

- フレーム/アルミ
- カラー/ブラック、ネイビー、ワイン、ローズブラック、ローズパープル

重量	バグ容量	車輪径	バグ幅	バグ奥行	バグ高さ
2.6kg	14ℓ	13.5cm	25.5cm	16cm	37cm

●ブラックはエルファンオリジナルカラーとなります。  
レインカバー付  
※左手用も直送で取扱い可能です。 固定

2WAY 左右45° 在

### ⑥ウォーキングキャリア iカート ネオ2

たくさんの荷物の出し入れが  
楽な、がま口タイプ

●須恵廣工業

ローズ  
パープル  
ローズ  
ブラック  
ブラック

86  
64.8 cm  
5段階

321567  
**31,680円**  
税抜28,800円

- フレーム/アルミ
- カラー/ローズブラック、ローズパープル

重量	バグ容量	車輪径	バグ幅	バグ奥行	バグ高さ
2.7kg	14ℓ	13.5cm	25.5cm	16cm	37cm

レインカバー付  
※左手用も直送で取扱い可能です。 固定

2WAY 左右45° 在

### ⑦ウォーキングキャリア iカート ラブ

バッグの開口部が広く、  
使いやすい

●須恵廣工業

ブラック  
ワイン

86  
64.8 cm  
5段階

321109  
**29,480円**  
税抜26,800円

- フレーム/アルミ
- カラー/ワイン、ブラック

重量	バグ容量	車輪径	バグ幅	バグ奥行	バグ高さ
2.5kg	15ℓ	13.5cm	26.5cm	16cm	34cm

レインカバー付

2WAY 左右45° 在

### ⑧ウォーキングキャリア iカート フリー-Z

荷物がたっぷり入る4輪フリー  
キャスターのブレーキ付

●須恵廣工業

ワイン  
ネイビー

86  
64.8 cm  
5段階

321593  
**31,680円**  
税抜28,800円

- フレーム/アルミ
- カラー/ネイビー、ワイン

重量	バグ容量	車輪径	バグ幅	バグ奥行	バグ高さ
2.8kg	16ℓ	10cm	26cm	19cm	36cm

レインカバー付  
※左手用も直送で取扱い可能です。

360° 1WAY 在

### ⑨ウォーキングキャリア iカート フリー

4輪が360°キャスターなので  
自在に動かせる

●須恵廣工業

ブラック  
ワイン

86  
64.8 cm  
5段階

321123  
**31,680円**  
税抜28,800円

- フレーム/アルミ
- カラー/ワイン、ブラック

重量	バグ容量	車輪径	バグ幅	バグ奥行	バグ高さ
2.8kg	13ℓ	10cm	26cm	18cm	28cm

レインカバー付  
※左手用も直送で取扱い可能です。

360° 1WAY 在

### ⑩ウォーキングキャリア iカート フリーライト

360°フリーキャスターと  
大容量16ℓバグ

●須恵廣工業

ネイビー  
ワイン

86  
64.8 cm  
5段階

321581  
**30,580円**  
税抜27,800円

- フレーム/アルミ
- カラー/ネイビー、ワイン

重量	バグ容量	車輪径	バグ幅	バグ奥行	バグ高さ
2.8kg	16ℓ	10cm	26cm	19cm	36cm

レインカバー付

360° 1WAY 在

### ⑪サンポルテ ST

左右連動キャスターで  
カーブもすすむ、  
操作しやすい

●リッチェル

ローズ

86  
58.5 cm  
5段階

426433  
**25,300円**  
税抜23,000円

- フレーム/アルミ
- カラー/ローズ

重量	バグ容量	車輪径	バグ幅	バグ奥行	バグ高さ
2.2kg	13ℓ	11cm	26.5cm	16cm	35.5cm

レインカバー付

2WAY 左右45° 在

### ⑫サンポルテ EX

サンポルテの機能+  
合皮&デニム風バグ

●リッチェル

レッドデニム

86  
58.5 cm  
5段階

426434  
**27,500円**  
税抜25,000円

- フレーム/アルミ
- カラー/レッドデニム、ブルーデニム

重量	バグ容量	車輪径	バグ幅	バグ奥行	バグ高さ
2.4kg	13ℓ	11cm	26.5cm	16cm	35.5cm

レインカバー付

2WAY 左右45° 在

### ⑬cocoroトート カートセット

カートに引っ掛ける  
フック付き

●レップ

NEW

カーキ  
ネイビー ページュ  
ブラック グレー

86  
cm

495134  
**4,730円**  
税抜4,300円

- 材質/フレーム:スチール、バグ:(表地)ポリエステル100% (裏地)アルミ蒸着フィルム
- カラー/カーキ、ネイビー、ページュ、ブラック、グレー

重量	バグ容量	車輪径	バグ幅	バグ奥行	バグ高さ
約1.8kg	22ℓ	15cm	30cm	18.5cm	40.5cm

1WAY 固定 在

### ⑭ソエルテ オートウイユ

食品や日用品などの荷物がたっぷり  
入る、毎日のお買い物や習い事に  
便利なキャリアカート

●エース

ネイビー  
チャコールグレー  
パープル

85  
59 cm  
1段階

276508  
**28,600円**  
税抜26,000円

- 材質/バグ部分:ナイロン
- カラー/ネイビー、パープル、チャコールグレー

重量	バグ容量	車輪径	バグ幅	バグ奥行	バグ高さ
約2.1kg	21ℓ	7cm	31cm	18cm	43cm

360° 1WAY 在

### ⑮aカートショッピングキャリア (WCC15)

買い物に便利な「押し」[↑]「引」[↓]が  
可能な2wayステッキカート

●幸和製作所

チェックブラック  
ネイビー  
チェックグレー

87.5  
64.5 cm  
6段階

308278  
**17,380円**  
税抜15,800円

- フレーム/アルミ
- カラー/ネイビー、チェックブラック、チェックグレー

重量	バグ容量	車輪径	バグ幅	バグ奥行	バグ高さ
2.3kg	30ℓ	10cm	31cm	18cm	52cm

360° 1WAY 在

### ⑯aカートショッピングキャリア レインバッグ(スTOPパー付)

防水生地と防水ファスナーで  
雨の日にも活躍

●幸和製作所

ブラック  
ネイビー

87.5  
64.5 cm  
6段階

307360  
**23,210円**  
税抜21,100円

- フレーム/アルミ
- カラー/ブラック、ネイビー

重量	バグ容量	車輪径	バグ幅	バグ奥行	バグ高さ
2.7kg	24ℓ	10cm	31cm	18cm	42cm

●バッグは防水仕様となっています。  
●付属のフックベルトを使用すると買い物カートに引っ掛けることができます。

360° 1WAY 在

### ① あゆめ〜るLight

ベースが広く安定性抜群

9940  
24,000円(非課税)

- グリップ高さ / (Sサイズ) 63.5cm~77.5cm (Mサイズ) 72cm~86cm
- ※2cmピッチで調節可能です。
- 握り/PVCゴム
- フレーム/マグネシウム合金
- カラー/カーボン
- 重量/ Sサイズ780g、Mサイズ800g
- サイズ/ S、M
- TAISコード / (S) 00082-000043 (M) 00082-000044

●適合ゴムチップ内径 / 16mm

替ゴム (4個セット) 9941  
1,980円 税抜1,800円



●ウェルファン

今までにない安心感  
身体の前方に突いて使用する新しいタイプの四点杖です。

持ち手と同じ側の足を、杖の脚と脚の間にに入れて使います。ベースが広く、ぐらつきにくいので、今までにない抜群の安定感があり、安心して歩けます。

在

### ② あゆめ〜る Mg W

新タイプの4点杖。  
歩行器の安定性を片手で扱えるコンパクトさに

9930  
45,000円(非課税)

- グリップ高さ / (Sサイズ) 62cm~74cm (Mサイズ) 72cm~84cm
- ※1cmピッチで調節可能です。
- フレーム/マグネシウム合金
- カラー/青黒
- サイズ/ S、M
- TAISコード / (S) 00082-000041 (M) 00082-000042

重量	最大使用者体重	折時幅	折時奥行
(S) 約1.2kg	100kg	46cm	8.5cm
(M) 約1.3kg			

替ゴム (4個セット) 9931  
2,750円 税抜2,500円



●ウェルファン

広い基底面の中に重心が入るので、しっかりと安定性が得られます。

- 片麻痺の方
- 両手で歩行器が使えない方
- 四点杖ではぐらついて不安がある方
- 狭い場所の移動や立ち座りの補助

●折りたたんでコンパクトに収納でき、自立するので、置き場所に困りません。

在

### ③ 夢ライフ 4点ステッキ

安価でスタンダード。軽量で扱いやすい4点杖



●適合ゴムチップ内径 / 15mm

- ウェルファン
- 9741  
ブラック  
7,000円(非課税)
- TAISコード ブラック/00082-000025
  - 握り/TPR(ゴム製樹脂)
  - 支柱/アルミ
  - 重量/590g

替ゴム (4個セット) 9742  
1,100円 税抜1,000円

### ④ リハステッキサイド

リハステッキ第二弾!



●フジホーム

NEW

386278  
13,000円(非課税)

- TAISコード 00121-000031
- カラー/ホワイト
- 支柱/アルミ
- 握り/ポリウレタン
- 重量/1.3kg

替ゴム (2個) 386279  
1,100円 税抜1,000円

●適合ゴムチップ内径 / 19mm

### ⑤ 階段アシスト杖 Stair Assist Cane (SAC)

人間工学に基づいた設計で 階段の上り下りをアシスト

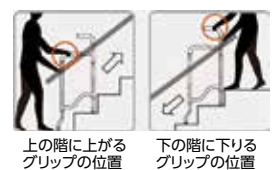
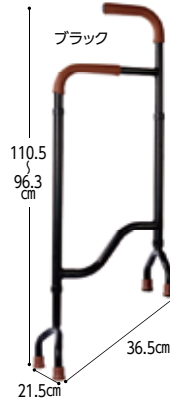

上の階に上がるグリップの位置 / 下の階に下りるグリップの位置

●プレミアムラボ

346801  
19,500円(非課税)

- TAISコード 02071-000002
- カラー/ブラック
- 支柱/アルミニウム合金
- 重量/1.1kg

直

### ⑥ 歩行アシスト杖 Rock Steady Cane (RSC)

人間工学に基づいた設計で 歩行や立ち上がりをアシスト



●適合ゴムチップ内径 / 15mm

- プレミアムラボ
- 346802  
19,500円(非課税)
- TAISコード 02071-000001
  - カラー/ブラック
  - 支柱/アルミニウム合金
  - 重量/1.1kg

### ⑦ テイコブ アルミ製4点杖 (EA4-102)

グリップ高さは10段階調節



- 幸和製作所
- 306320  
ブラック 11,800円  
チェックブラウン、レッドフラワー、ピンクフラワー 14,000円(非課税)
- TAISコード 00030-000097
  - 握り/TPR(ゴム製樹脂)
  - 支柱/アルミ
  - 重量/590g

替ゴム (4個セット) 306410  
1,265円 税抜1,150円

●適合ゴムチップ内径 / 15mm

### ⑧ オールアルミ4点杖

ベース部もアルミ。軽量で負担軽減



- フジホーム
- 386261  
ブラウン 8,000円  
花ワイン、ブーケ、リーフワイン 9,000円(非課税)
- TAISコード (ブラウン) 00121-000028 (花ワイン) 00121-000029 (ブーケ、リーフワイン) 00121-000032
  - 握り/ポリウレタン
  - 支柱/アルミ
  - 重量 / (ブラウン) 560g (花ワイン、ブーケ、リーフワイン) 500g

替ゴム (4個セット) 386252  
1,320円 税抜1,200円

●適合ゴムチップ内径 / 15mm

在

### ⑨ オールアルミ クォッドケイン おしゃれ四点式ロータイプ

おしゃれな花柄とチェック柄



●適合ゴムチップ内径 / 15mm

- 島製作所
- 306220  
9,200円(非課税)
- TAISコード 00576-000030
  - 握り/PVC
  - 支柱/アルミ
  - 重量/600g

替ゴム (4個セット) 316869  
1,573円 税抜1,430円

●適合ゴムチップ内径 / 15mm

### ⑩ 4点ステッキ Sタイプ

グリップは握りやすいウレタン製

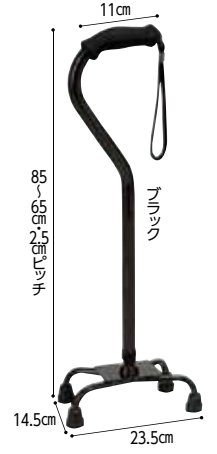

- イーストアイ
- 2786  
8,000円(非課税)
- TAISコード 00465-000020
  - 握り/ウレタン
  - 支柱/アルミ
  - 重量/750g

替ゴム (4個セット) 2793  
1,980円 税抜1,800円

●適合ゴムチップ内径 / 12mm

### ⑪ モア4点杖

大きなベースしっかり安定。幅広い高さ調整



●適合ゴムチップ内径 / (L) 16mm (S) 12mm

- ウェルケアバンク
- 578003  
(L) 7,400円  
(S) 7,000円(非課税)
- TAISコード / (L) 01093-000001 (S) 01093-000002
  - 握り/PVC
  - 支柱/アルミ
  - 重量 / (L) 900g (S) 880g

在

### ① 四点杖 小

安定感のある四点杖をお求めやすく!!

●フジホーム

■握り/ポリウレタン  
■支柱/上部:アルミニウム、下部:スチール  
■重量/750g  
※TAISコードは取得しておりません。

386012  
**6,000円** (非課税)

替ゴム(2個セット)  
386024  
**550円** 税抜500円

●適合ゴムチップ内径/12mm

### ② 四点可動式ぴったりくん

脚部の可動を0~15度自在に変えられる

●島製作所

NEW

■TAISコード 00576-000057  
■握り/カーボン  
■支柱/カーボン(脚部のみ樹脂)  
■重量/490g

●0~15度の範囲で1度刻みに前後に可動調節

317610  
**22,400円** (非課税)

替ゴム(4個セット)  
317137  
**1,573円** 税抜1,430円

### ③ 四点可動式オン・オフさん

前後15°の可動⇔固定と切り替え可能

●島製作所

316466  
**20,400円** (非課税)

■TAISコード/00576-000043  
■握り/カーボン  
■支柱/カーボン(脚部のみ樹脂)  
■重量/430g

●適合ゴムチップ内径/15mm  
●グリップカバー付き

●支柱下部のネジを回して、固定・可動(前後15度)の切替が可能。

替ゴム(4個セット)  
316351  
**1,573円** 税抜1,430円

### ④ カーボン四点可動式 スモールタイプ

カーボン支柱。接地しやすい可動式ベース

●島製作所

■TAISコード 00576-000033  
■握り/カーボン  
■支柱/カーボン(脚部のみ樹脂)  
■重量/440g

●適合ゴムチップ内径/15mm  
●グリップカバー付き

316298  
**19,300円** (非課税)

替ゴム(4個セット)  
316351  
**1,573円** 税抜1,430円

### ⑤ オールカーボン クウッドケイン四点式

驚きの軽さで疲れにくい! 小柄な方にも

●島製作所

■TAISコード 00576-000031  
■握り/カーボン(首細タイプ)  
■支柱/カーボン  
■重量/400g

●適合ゴムチップ内径/15mm  
●グリップカバー付き

316278  
**21,500円** (非課税)

替ゴム(4個セット)  
316644  
**1,573円** 税抜1,430円

### ⑥ カーボン四点式 フラットグリップ

手のひらに馴染むグリップ形状

●島製作所

■TAISコード/00576-000045  
■握り/カーボン  
■支柱/カーボン  
■重量/490g

●適合ゴムチップ内径/15mm  
●グリップカバー付き

317130  
**22,600円** (非課税)

替ゴム(4個セット)  
317137  
**1,573円** 税抜1,430円

### ⑦ オールカーボン四点式 ミドルタイプ

軽量のカーボン製。ベース広いミドルタイプ

●島製作所

■TAISコード/00576-000034  
■握り/カーボン  
■支柱/カーボン  
■重量/450g

●適合ゴムチップ内径/15mm  
●グリップカバー付き

316297  
**22,600円** (非課税)

替ゴム(4個セット)  
316644  
**1,573円** 税抜1,430円

### ⑧ アルミMIX四点可動式スモールタイプ 75MA/76MA

ベースが前後に可動してピッタリ接地

●島製作所

75MA 316757 76MA 316758

■握り/カーボン  
■支柱/アルミ(脚部のみ樹脂)  
■重量/(75MA)420g、(76MA)430g

●適合ゴムチップ内径/15mm

13,200円 (非課税)

替ゴム(4個セット)  
316351  
**1,573円** 税抜1,430円

### ⑨ 四点前後可動固定式 2ウェイスティック(TW-0128)

前後15°の可動⇔固定と切り替えできる

●ユーバ産業

可動・固定切り替えレバー

■TAISコード/01096-000055  
■握り/TPR  
■支柱/アルミ  
■重量/470g

●適合ゴムチップ内径/12.5mm  
●ストラップ付き

374965  
**14,000円** (非課税)

替ゴム(4個セット)  
374312  
**1,452円** 税抜1,320円

### ⑩ アルキメイトII スタンダードタイプ

軽量・高強度で高さ調整幅の大きい新タイプ

●マクルウ

NEW

■TAISコード/01680-000008  
■握り/ウレタン  
■支柱/高強度マグネシウム  
■重量/約400g

●適合ゴムチップ内径/16mm  
●ストラップ付き

850102  
**16,500円** (非課税)

替ゴム(4個セット)  
831183  
**1,540円** 税抜1,400円

### ⑪ マグネシウム四点杖

超軽量! 軽さ際立つ4点杖

●フジホーム

■TAISコード/(Sサイズ)00121-000026 (Mサイズ)00121-000027

■握り/ポリウレタン  
■支柱/高強度マグネシウム合金  
■重量/(Sサイズ)360g (Mサイズ)380g

●適合ゴムチップ内径/16mm

386250  
**18,200円** (非課税)

替ゴム(4個セット)  
386252  
**1,320円** 税抜1,200円

### ⑫ テトラ・ケインα

テトラ・ケインがリニューアルしました

●田辺プレス

■TAISコード/(S)01105-000033 (M)01105-000034

■握り/エラストマー  
■支柱/マグネシウム合金  
■重量/(S)500g、(M)530g

●適合ゴムチップ内径/14mm

355578  
**18,900円** (非課税)

替ゴム(4個セット)  
355003  
**1,430円** 税抜1,300円

### ① やわらGELグリップ4点杖

- ①握りやすい②軽い③高強度
- ④安定感⑤スタイリッシュ

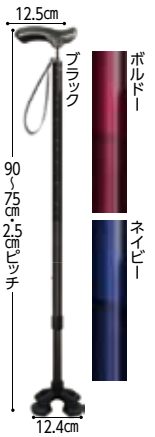

350263  
**20,000円**  
(非課税)

- TAISコード/01436-000007
- 握り/PP+エラストマー
- 支柱/耐食アルミ
- 重量/380g

替ゴム(4個セット)  
350269 **2,200円**  
税抜2,000円



### ② 楽スマ スリーベース

わずか320gの超軽量多点杖

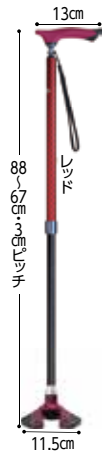

391166  
**22,000円**  
(非課税)

- TAISコード/00875-000013
- 握り/カルパPP、エラストマー
- 支柱/アルミ
- 重量/320g

替ゴム(3個入)  
391169 **1,760円**  
税抜1,600円



### ③ かるがも4ポイントステッキ

ベースが約10°の角度で360°回転



386182  
ステンカラー  
**16,000円**  
(非課税)

386182  
ベースアイレッド・  
ベースアイシルバ  
**17,000円**  
(非課税)

替ゴム(4個セット)  
386065  
**1,430円**  
税抜1,300円

- TAISコード/  
(ステンカラー)  
00121-000015  
(ベースアイレッド、ベースアイシルバ)  
00121-000016
- 握り/ポリプロピレン、エラストマー
- 支柱/アルミ
- ベース部/ジュラルミン ■重量/約570g



### ④ ヒューゴステッキ オフセット多点杖

粘りある杖先がしっかり地面を捉える



920239  
**6,800円**  
(非課税)

- TAISコード/00110-000107
- 握り/TPR、PP
- 支柱/アルミ
- 杖先/プラスチック、アルミ、TPR
- 重量/560g

多点杖先  
920240  
**2,420円**  
税抜2,200円



### ⑤ かる楽4点杖360スマートガード

柔らかい発泡ゴムグリップ採用。  
支柱は360°可動

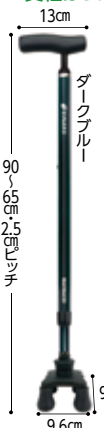

350257  
**21,500円**  
(非課税)

- TAISコード/01436-000006
- 握り/カーボン+発泡ゴム
- 支柱/カーボン
- 脚部/ナイロン樹脂
- 重量/530g

- 支柱が360°可動し、路面に接地しやすく、あらゆる傾斜に対応。
- シリコン製グリップカバー付。

替ゴム  
350245 **550円**  
税抜500円



### ⑥ SOFT-G カーボン4点杖

柔らかい発泡ゴムグリップ採用。  
基底面が広いので安定感あり



350258  
**22,800円**  
(非課税)

- TAISコード/01436-000005
- 握り/カーボン+発泡ゴム
- 支柱/カーボン
- 重量/480g

- シリコン製グリップカバー付。

替ゴム  
350245 **550円**  
税抜500円



### ⑦ アシストスーパー多点杖シリーズ

硬さの違う先ゴムが歩行をスムーズに補助

#### ●アシストスーパー多点杖(汎用グリップ)



353008  
**17,800円**  
(非課税)

- (3品番共通)
- TAISコード/01356-000006
  - 握り/プラスチック樹脂
  - 支柱/アルミ
  - 重量/約490g

#### ●天使の杖 右手用/左手用

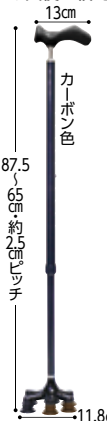

353013  
**17,800円**  
(非課税)

- 手の形に合わせた持ちやすいグリップ(天使の杖共通)

#### ●天使の杖 プレミアム 右手用/左手用



353014  
**19,800円**  
(非課税)



替ゴム  
(6個セット)  
353016  
**1,980円**  
税抜1,800円



### ⑧ らくらく4点杖(EA4-101)

2段階。幅広い高さ調整としっかりした重量感

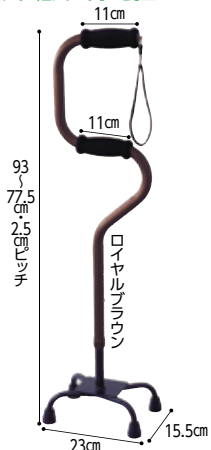

306198  
**8,100円**  
(非課税)

- TAISコード/00030-000030
- 握り/ポリウレタン
- 支柱/アルミ
- 重量/815g

- 適合ゴムチップ  
内径/12mm

替ゴム  
306197  
**528円**  
税抜480円



### ⑨ S字クオッドケイン オールアルミ4点式

立ち上がり楽な2段階。広いベース

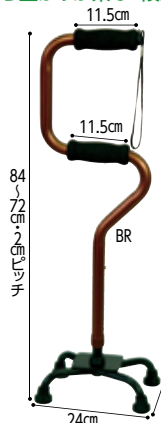

316219  
**9,700円**  
(非課税)

- TAISコード/00576-000029
- 握り/ウレタン
- 支柱/アルミ
- 重量/680g

- 適合ゴムチップ内径/15mm

替ゴム  
(4個セット)  
316644 **1,573円**  
税抜1,430円



### ⑩ 四点杖補助グリップ付

立ち上がり時だけ広げられる補助グリップ付



386174  
**10,000円**  
(非課税)

- TAISコード/00121-000014
- 握り/エラストマー
- 支柱/アルミ
- 重量/680g

- 適合ゴムチップ内径/16mm

替ゴム(2個セット)  
386024  
**550円**  
税抜500円



### ① オールニーズクラッチ O型/U型

左右の手の形に合わせたグリップ形状

●オッセンベルグ

○型 591088  
U型 591087  
13,000円(非課税)

■TAISコード 00875-000009  
■支柱/アルミ、握り/ソフト樹脂  
■重量/(O型)810g、(U型)780g  
●適合ゴムチップ内径/19mm

替ゴム 391099 550円(税抜500円)

(左からO型・U型)

※グリップ左右、カフ形状、色の指定を下さい。

### ② ロフstrandクラッチ(Aアームカフ)

丈夫で長持ちの日本製

●クリスタル産業

370001 11,900円(非課税)

■TAISコード(S)19.5~27cm (M)19~26.5cm (L)19.3~26.5cm

●ブルー レッド ゴールド ホワイト

Bアームカフタイプもごさいます 370032 11,900円(非課税)

替ゴム 370015 (S・M用) 495円(税抜450円) 370019 (L用) 605円(税抜550円)

■TAISコード(S)00136-000052/(M)00136-000051/(L)00136-000050  
■支柱/アルミ ■重量/(S)490g (M)550g (L)650g  
●適合ゴムチップ内径/(S・M)19mm (L)22mm (替えゴムは在直)

### ③ ロフstrandクラッチ モア クローズタイプ/オープンタイプ

スタンダードなロフstrandクラッチ

●ウェルケアバンク

クローズ 578004 8,000円(非課税)

■TAISコード 01093-000003

オープン 578005 8,000円(非課税)

■TAISコード 01093-000004

■支柱/アルミ ■重量/1000g  
●適合ゴムチップ内径/21mm

### ④ ロフstrandクラッチ(TY132)

コンパクト(小)サイズもあり

●日進医療器

935035 10,200円(非課税)

■TAISコード 00175-000271  
■支柱/アルミ  
■重量/(大)580g (小)490g

替ゴム 511205 550円(税抜500円)

●適合ゴムチップ内径/18mm (替えゴムは在直)

### ⑤ ロフstrandクラッチ 大人用(2661)

温めてカフを拡げることができる

●赤井

2738 11,790円(非課税)

■TAISコード 00444-000001  
■支柱/アルミ  
■重量/約530g  
●適合ゴムチップ内径/22mm

替ゴム 326001 704円(税抜640円)

### ⑥ エルゴグリップクラッチ・クローズドカフ

外からボタンが見えない美しいデザイン

●プロトワン

137028 12,300円(非課税)

■TAISコード 00261-000047  
■支柱/アルミ  
■重量/(レギュラー)620g (トール)680g

替ゴム 137027 770円(税抜700円)

●適合身長/(レギュラー)140~170cm (トール)160~190cm  
●適合ゴムチップ内径/16mm  
※掲載外カラーは直送となります。

### ⑦ OPOドットクラッチ レギュラー

イタリアOPO社の落ち着いた色とデザイン

●プロトワン

137118 11,500円(非課税)

■TAISコード 00261-000058  
■支柱/アルミ  
■重量/610g

替ゴム(2個入) 137116 2,420円(税抜2,200円)

●適合身長/145~190cm  
●適合ゴムチップ内径/19mm  
●クローズドカフタイプ

### ⑧ OPOドットクラッチ 折りたたみ

簡単に折りたたためて車いすユーザーにも便利

●プロトワン

137115 16,500円(非課税)

■TAISコード 00261-000057  
■支柱/アルミ  
■重量/670g

替ゴム(2個入) 137116 2,420円(税抜2,200円)

●適合身長/155~185cm  
●適合ゴムチップ内径/19mm  
●クローズドカフタイプ

### ⑨ OPO折りたたみクラッチ

簡単に2つに折りたたため、携帯に便利

●プロトワン

137047 14,500円(非課税)

■TAISコード 00261-000046  
■支柱/アルミ  
■重量/570g

替ゴム(2個入) 137099 2,200円(税抜2,000円)

●適合身長/155~185cm  
●適合ゴムチップ内径/19mm  
●オープンカフタイプ

### ⑩ 折りたたみ松葉杖 ミレニアル・プロ(2本セット)

衝撃吸収し、前に進みやすくするバネ入り

●プロトワン

137029 29,000円(非課税)

■TAISコード 00261-000049  
■支柱/アルミ

替ゴム 137054 1,100円(税抜1,000円)

●適合ゴムチップ内径/18mm

形状がスマートで全体のバランスが良い。

サイズ	全長(cm)	上部-グリップ(cm)	適合身長(cm)	折りたたみ時	重量(1本)
レギュラー	107~127	26~37	145~175	60cm	1090g
トール	126~157	37~52	175~190	70cm	1260g

(トールタイプは在直)

### ⑪ アルミ合金製松葉杖 “合わせてパッチン”(1本)

握りの高さを“合わせてパッチン”簡単調節

●日進医療器

935009 6,400円(非課税)

■TAISコード 00175-000256  
■握り/エラストマー  
■支柱/アルミ

替ゴム 511234 440円(税抜400円)

●適合ゴムチップ内径/21mm

※適合身長は目安となります。

サイズ	品番	全長(cm)	上部-グリップ(cm)	適合身長(cm)	重量(1本)
大	TY156L	123~143	35.2~54	164~184	990g
中	TY156M	109~129	32.7~47.7	150~170	910g
小	TY156S	98.5~113.5	25~40	139~154	820g

### ⑫ タケトラ®クラッチ(2本セット)

ラテックスフリーのスタンダードタイプ

●竹虎

920404 5,000円(非課税)

■TAISコード 00110-000126  
■握り・機木カバー・杖先/TPR  
■支柱/アルミ・PP

替ゴム 920409 660円(税抜600円)

●適合ゴムチップ内径/21.5mm

サイズ	品番	全長(cm)	上部-グリップ(cm)	適合身長(cm)	重量(1本)
SS	038561	78~93	17.5~25.0	121~137	660g
S	038562	94~114	18.0~33.0	137~157	760g
M	038563	114~134	37.5~52.5	157~178	820g
L	038564	134~154	42.5~57.5	178~198	900g



# 歩行関連商品

# 杖



下表で表示しきれなかったカテゴリ内の全商品、さらに詳細項目で比較できる「おたすけ比較表」ページが表示されます。



## 杖の長さの選び方



長すぎても短すぎても、体に合わなければ、正しい歩行姿勢が取れず、逆に悪作用が働いてしまうことさえあります。ご自分に合った正しい杖の長さを選ぶことが重要です。

30~40°

SGマーク基準書では、杖の先を同側の足先の前方20センチにおき、肘を30~40度(もっとも自然な角度)に屈曲した位置で、杖の長さを決めるように動めています。

●参考  
簡単に計算する方法として、次の計算式もよく用いられます。  
身長÷2 + 2~3センチ

## ステッキサイズ 参考数値(cm)

身長	ステッキサイズ	身長	ステッキサイズ	身長	ステッキサイズ
138	71	152	78	166	85
140	72	154	79	168	86
142	73	156	80	170	87
144	74	158	81	172	88
146	75	160	82	174	89
148	76	162	83	176	90
150	77	164	84	178	91

## 背の曲ったお年寄りの杖の選び方

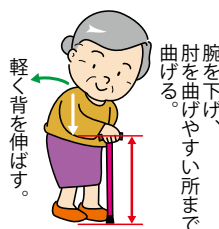

1. 無理なく伸ばせる範囲で、軽く背を伸ばします。
2. 腕を下げ、肘を曲げやすい所まで曲げます。
3. その時の手から地面までの長さが良いとされています。

この長さを基準に、ご本人が疲れず、使い易いと感じる長さを選んであげてください。

重度の円背のお年寄りや、歩行に困難が伴う場合は、理学療法士や専門の先生にご相談ください。

## 杖の基本的な使い方

### ●持ち方

杖は痛みのある足とは反対側の手で持ちます。握り方は、人差し指と中指の間で杖を挟むようにして握るか、人差し指を杖に沿わせて伸ばすように握ります。

### ステッキの正しい持ち方

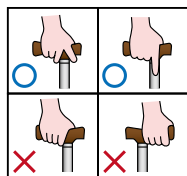

### ●歩き方

早く動ける「2点動作歩行」と安定感のある「3点動作歩行」がありますが、初めて使う方は「3点動作歩行」がおすすめです。

### 3点動作歩行 (左足に痛みがある場合)

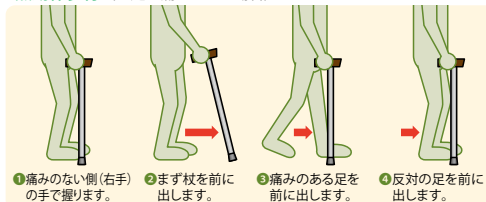

- 1 痛みのない側(右手)の手で握ります。
- 2 まず杖を前に出します。
- 3 痛みのある足を前に出します。
- 4 反対の足を前に出します。

### 2点動作歩行 (左足に痛みがある場合)



- 1 痛みのない側(右手)の手で握ります。
- 2 杖と痛みのある足を同時に前に出します。
- 3 反対の足を前に出して、ステッキと足を揃えて下さい。

## 杖比較表

掲載ページ	コマン番号	申込番号	商品名	定価(税込)	タイプ	スリムネック	重量(g)	長さ(cm)	パイプ径(上管)	パイプ径(下管)	支柱材質	握り部材質	握り部長さ(cm)	接地面径(cm)	付属品	メーカー名
137	1	9711	夢ライフステッキ 伸縮型スリムタイプ	¥4,400	伸縮		250	69~92	19mm	16mm	アルミ	木製	12.2	2.9	ストラップ	ウェルファン
137	1	9714	夢ライフステッキ 柄杖伸縮型スリムタイプ	¥5,500	伸縮		280	64~90	19mm	16mm	アルミ	木製	12.3	2.9	ストラップ	ウェルファン
137	2	9732	夢ライフステッキスリムネック伸縮ベーシックタイプ	¥5,170	伸縮	○	320	70.5~90.5	22mm	19mm	アルミ	木製	13	3.8	ストラップ・替ゴム	ウェルファン
137	2	9734	夢ライフステッキスリムネック伸縮スリムタイプ(柄)	¥5,170	伸縮	○	250	66~86	19mm	16mm	アルミ	木製	12	3	ストラップ・替ゴム	ウェルファン
137	3	9756	夢ライフステッキ ルミエ	¥9,680	伸縮		300	78~103	19mm	16mm	アルミ	木製	12	3.8	ストラップ	ウェルファン
138	5	386246	かるかもE22伸縮	¥5,280	伸縮	○	330	79~101.5	22mm	19mm	アルミ	ポリプロピレン	11	8.4	ストラップ	フジホーム
138	6	386156	ベーシックE伸縮S・M	¥3,300	伸縮		320	73~95.5	22mm	19mm	アルミ	ポリプロピレン	11.5	3	ストラップ	フジホーム
139	9	350242	抗ウイルス楽一ダ伸縮+	¥7,920	伸縮	○	260	80~95	20mm	18mm	アルミ	PP・エラストマー	12.3	3.1	ストラップ	シナノ
140	1	920135	ヒューゴステッキ	¥5,720	伸縮		395	68~96	22mm	19mm	アルミ	TPR・PP	14.3	4.5	ストラップ	竹虎
140	2	920520	バンブーステッキ	¥4,950	伸縮	○	310	68~96	19mm	16mm	アルミ	TPR・PP	12.5	5	ストラップ	竹虎
140	3	920604	バンブーステッキワイド	¥4,950	伸縮		390	68~96	22mm	19mm	アルミ	TPR・PP	14.5	5	ストラップ	竹虎
140	4	316658	伸縮ステッキA(柄)	¥7,040	伸縮		240	70~92	19mm	16mm	アルミ	ポリプロピレン	12.8	3	ストラップ	島製作所
140	11	391185	愛杖 伸縮太杖	¥6,050	伸縮	○	340	73~95	22mm	18mm	アルミ	木製	12.6	3.8	ストラップ	ケイ・ホスピア
137	1	9713	夢ライフステッキ 折りたたみ伸縮型スリムタイプ	¥4,840	折畳		290	78~88	19mm	16mm	アルミ	木製	12.2	2.9	ストラップ・簡易収納袋	ウェルファン
137	1	9715	夢ライフステッキ 柄杖折りたたみスリムタイプ	¥7,040	折畳		290	73~83	19mm	16mm	アルミ	木製	12.3	2.9	ストラップ・簡易収納袋	ウェルファン
137	2	9735	夢ライフステッキスリムネック折畳スリムタイプ(柄)	¥6,160	折畳	○	290	73.5~83.5	19mm	16mm	アルミ	木製	12	3	ストラップ・替ゴム	ウェルファン
138	4	386149	ステッキかるかもE折畳S	¥5,940	折畳	○	270	73~83	19mm	16mm	アルミ	ポリプロピレン	12.5	4	ストラップ	フジホーム
138	6	386158	ベーシックE折畳S	¥4,070	折畳		240	73~83	19mm	16mm	アルミ	ポリプロピレン	11.5	3	ストラップ	フジホーム
138	8	386245	かるかもファムII折畳	¥8,250	折畳	○	290	75.5~85.5	19mm	16mm	アルミ	PP・エラストマー	12	3	ストラップ	フジホーム
139	6	350202	ネオクラシカル 折り畳み ロング	¥18,150	折畳	○	300	80~90	18mm	16mm	アルミ	PP・エラストマー	13	3.3	ストラップ専用ポーチ	シナノ
140	10	391184	愛杖 Eシリーズ 折りたたみ(柄)	¥5,720	折畳	○	290	77~87	19mm	16mm	アルミ	木製	12.5	3.9	ストラップ	ケイ・ホスピア
141	2	969013	アルミ4段式(折りたたみ)花柄	¥6,050	折畳		300	80~87.5	20mm	16mm	アルミ	木製	12	3	ストラップ	中嶋次朗商店
141	6	386275	手のひらフィットステッキ	¥6,600	伸縮	○	330	73~95.5	22mm	19mm	アルミ	シリコン・ポリプロピレン	14	7	ストラップ	フジホーム
141	7	663130	神戸すてつき	¥7,095	伸縮		430	67~103	18mm	19mm	アルミ	ポリウレタン・TPR樹脂	14.5	3.9	ストラップ	アクションジャパン

① 夢ライフステッキ

売れ筋のベーシックステッキ、豊富な色・柄よりお選びいただけます

●伸縮型スリムタイプ



パイプ径  
売19円  
売16円

●ベーシックタイプ



パイプ径  
売21円  
売19円

スリム 9711 4,400円 税抜4,000円  
ベーシック 9712 4,510円 税抜4,100円

- 握り/木製
- 支柱/アルミ
- 重量/(スリム)250g (ベーシック)330g
- カラー/ブラック、ブラウン、ロイヤルブラウン、ネイビー、ピンク、グレー

●折りたたみ伸縮型 スリムタイプ



パイプ径  
売19円  
売16円

9713 4,840円 税抜4,400円

- 握り/木製
- 支柱/アルミ
- 重量/290g
- カラー/ブラック、ブラウン、ロイヤルブラウン、ネイビー、ピンク、グレー

●柄杖伸縮型 ベーシックタイプ



パイプ径  
売21円  
売19円

9726 5,500円 税抜5,000円

- 握り/木製
- 支柱/アルミ
- 重量/340g

●柄杖伸縮型 スリムタイプ



パイプ径  
売19円  
売16円

9714 5,500円 税抜5,000円

- 握り/木製
- 支柱/アルミ
- 重量/280g

●柄杖折りたたみ伸縮型

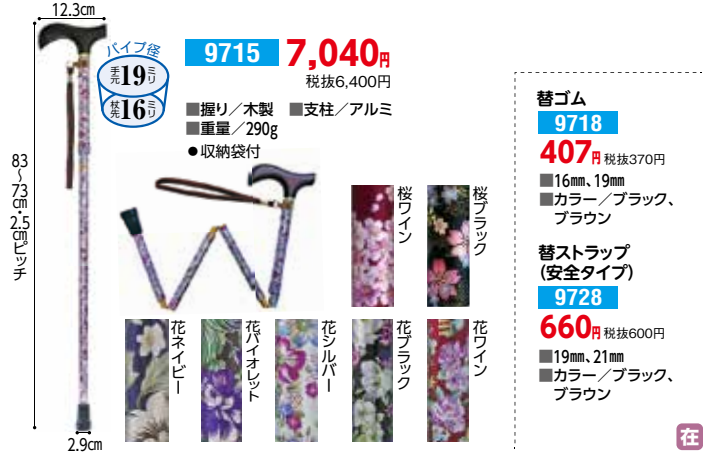

パイプ径  
売19円  
売16円

9715 7,040円 税抜6,400円

- 握り/木製
- 支柱/アルミ
- 重量/290g
- 収納袋付

替ゴム 9718 407円 税抜370円  
■16mm、19mm  
■カラー/ブラック、ブラウン  
替ストラップ (安全タイプ) 9728 660円 税抜600円  
■19mm、21mm  
■カラー/ブラック、ブラウン

② 夢ライフステッキ スリムネック

※夢ライフステッキスリムネックには替ゴムが1個付いています。

握りやすいスリムネックタイプ

●伸縮スリムタイプ(無地)



パイプ径  
売19円  
売16円

9731 5,060円 税抜4,600円

- 握り/木製
- 支柱/アルミ
- 重量/250g

●伸縮スリムタイプ(柄)



パイプ径  
売19円  
売16円

9734 5,170円 税抜4,700円

- 握り/木製
- 支柱/アルミ
- 重量/250g

③ 夢ライフステッキ ルミエ

キラキラ輝く煌めきの杖。衝撃吸収機能付き

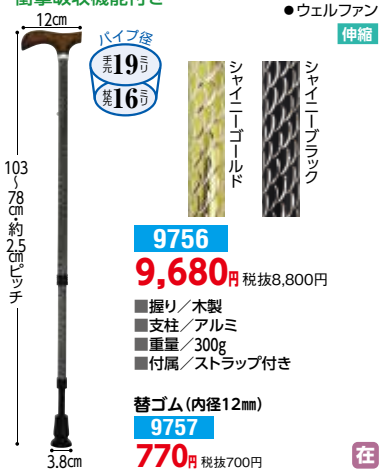

パイプ径  
売19円  
売16円

9756 9,680円 税抜8,800円

- 握り/木製
- 支柱/アルミ
- 重量/300g
- 付属/ストラップ付き

替ゴム(内径12mm) 9757 770円 税抜700円

●伸縮ベーシックタイプ(無地)



パイプ径  
売22円  
売19円

9732 5,170円 税抜4,700円

- 握り/木製
- 支柱/アルミ
- 重量/320g

●折畳スリムタイプ(柄)



パイプ径  
売19円  
売16円

9735 6,160円 税抜5,600円

- 握り/木製
- 支柱/アルミ
- 重量/290g

④ 夢ライフステッキ スリムネック

(ハロキティ) グリップの付け根が細くて持ちやすい



パイプ径  
売19円  
売16円

10102 7,700円 税抜7,000円

- 握り/木製
- 支柱/アルミ
- 重量/290g
- 便利な替えゴム1コ付き

©2024 SANRIO CO., LTD. APPROVAL NO. L647245

①ベーシック 伸縮S  
リーズナブルでカラフルなステッキを取り揃えました

●フジホーム



伸縮  
折畳

12.5cm

89  
66.5  
2.5  
2.5  
cm  
10段階

3cm

パイプ径  
●19  
●16

ステンシルピンク、フローレット、チェリーブラック、チェックレッド、花柄赤、花柄青

386154  
ステンシルピンク、フローレット、チェリーブラック、チェックレッド、花柄赤、花柄青  
4,620円 税抜4,200円  
パープル  
4,180円 税抜3,800円

- 握り/天然木(楓材)
- 支柱/アルミ
- 重量/240g

替ゴム  
386003  
550円 税抜500円

②ベーシック 伸縮S・M兼用  
リーズナブルでカラフルなステッキを取り揃えました

●フジホーム



伸縮

12.8cm

95.5  
73  
2.5  
2.5  
cm  
10段階

3.7cm

パイプ径  
●22  
●19

カーボンライク、木目

386155  
カーボンライク、木目  
4,620円 税抜4,200円  
ブラック  
4,180円 税抜3,800円

- 握り/天然木(楓材)
- 支柱/アルミ
- 重量/320g

替ゴム  
386003  
550円 税抜500円

③ベーシック 折畳S/折畳M  
リーズナブルでカラフルなステッキを取り揃えました

●フジホーム



伸縮  
折畳

12.5cm

(S) 89  
73  
2.5  
2.5  
cm  
10段階

3cm

パイプ径  
●19  
●16

折畳S  
ステンシルピンク、フローレット、チェリーブラック、チェックレッド、花柄赤、花柄青

386159  
折畳S  
ステンシルピンク、フローレット、チェリーブラック、チェックレッド、花柄赤、花柄青  
5,500円 税抜5,000円  
パープル  
5,060円 税抜4,600円

- 握り/天然木(楓材)
- 支柱/アルミ
- 重量/S:250g M:330g

折畳M  
チェックシルバー

386159  
折畳M  
チェックシルバー  
5,500円 税抜5,000円  
ブラック  
5,060円 税抜4,600円

- 握り/天然木(楓材)
- 支柱/アルミ
- 重量/S:250g M:330g

替ゴム  
386003  
S:16mm用  
M:19mm用  
550円 税抜500円

④ステッキかかてもE 伸縮S・M兼用/折畳S  
斜め突きでもシッカリ。標準サイズスリッパ

●フジホーム



伸縮  
折畳

12.5cm

95.5  
73  
2.5  
2.5  
cm  
10段階

4cm

パイプ径  
●19  
●16

伸縮S・M兼用(無地) 伸縮S・M兼用(市松)

386148  
伸縮S・M兼用(無地) 伸縮S・M兼用(市松)  
4,950円 税抜4,500円 6,160円 税抜5,600円

386149  
折畳S(無地) 折畳S(市松)  
5,940円 税抜5,400円 7,370円 税抜6,700円

- 握り/ポリプロピレン
- 支柱/アルミ
- 重量/(伸縮M)270g (折畳S)290g

替ゴム  
386003  
16mm用DX  
660円 税抜600円

⑤かかてもE22 伸縮  
安定性抜群の太目サイズ。身長の高い方におすすめ

●フジホーム



伸縮

12.5cm

101.5  
79  
2.5  
2.5  
cm  
10段階

4cm

パイプ径  
●22  
●19

伸縮

386246  
伸縮  
5,280円 税抜4,800円

- 握り/ポリプロピレン
- 支柱/アルミ
- 重量/330g

替ゴム  
386204  
660円 税抜600円

⑥ベーシックE 伸縮S・M/折畳S  
落としてしまった時に傷が目立ちにくいグリップ

●フジホーム



伸縮  
折畳

11.5cm

95.5  
73  
2.5  
2.5  
cm  
10段階

3cm

パイプ径  
●22  
●19

伸縮

386156  
伸縮  
3,300円 税抜3,000円

折畳

386158  
折畳  
4,070円 税抜3,700円

- 握り/ポリプロピレン
- 支柱/アルミ
- 重量/伸縮:320g 折畳:240g

替ゴム  
386003  
550円 税抜500円

⑦アクティブ グレース 伸縮S  
グリップ上面をフラットにし、安定感アップ

●フジホーム



伸縮

11.5cm

89  
66.5  
2.5  
2.5  
cm  
10段階

3cm

パイプ径  
●19  
●16

伸縮

386150  
伸縮  
8,800円 税抜8,000円

- 握り/エラストマー樹脂
- 支柱/アルミ
- 重量/250g

●折畳 386151 9,900円 (税抜9,000円) もあります。

替ゴム  
386003  
16mm用ピンク・パープル  
660円 税抜600円  
16mm用ブラウン・ブラック  
550円 税抜500円

⑧かかてもファミンⅡ 伸縮/折畳  
かかてもファミンのグリップが更に握りやすくなりました

●フジホーム



伸縮  
折畳

12cm

89  
66.5  
2.5  
2.5  
cm  
10段階

3cm

パイプ径  
●19  
●16

伸縮

386244  
伸縮  
6,820円 税抜6,200円

無地  
6,160円 税抜5,600円

折畳  
386245 8,250円 税抜7,500円

- 握り/ポリプロピレン、エラストマー
- 支柱/アルミ
- 重量/(伸縮)270g (折畳)290g

替ゴム  
386003  
16mm用  
ピンク、ブルー 660円 税抜600円  
16mm用  
ブラック、ブラウン 550円 税抜500円

⑨ステッキかかてもオム 伸縮S・M兼用/折畳M  
男性向けデザイン。大きめなグリップ

●フジホーム



伸縮  
折畳

12.5cm

95.5  
73  
2.5  
2.5  
cm  
10段階

3.8cm

パイプ径  
●22  
●19

伸縮

386153  
伸縮  
6,820円 税抜6,200円

折畳

386203  
折畳  
8,250円 税抜7,500円

- 握り/ポリプロピレン、エラストマー
- 支柱/アルミ
- 重量/伸縮:約350g、折畳:約380g
- ブラック格子はウエルファンオリジナルカラーです。

替ゴム  
386003  
19mm用  
550円 税抜500円

⑩フラミンゴN 伸縮  
高強度マグネシウム合金の採用で軽さと強度を両立

●フジホーム



伸縮

11.5cm

91  
77  
2.5  
2.5  
cm  
10段階

4cm

パイプ径  
●22  
●19

伸縮

386206  
伸縮  
13,200円 税抜12,000円

- 握り/ポリウレタン
- 支柱/高強度マグネシウム合金
- 重量/約250g
- 太身シャフトでも約250g、超軽量。

替ゴム  
386204  
660円 税抜600円

**① かるがもファミⅡ 4点DX**  
広い接地面が威力を発揮  
●フジホーム 伸縮



11cm  
91~68.5cm  
2.5cm  
10cm

パイプ径  
差19寸  
差16寸

ブーケ  
リーフ・ワイン

**386262**  
**8,800円**  
税抜8,000円

■握り/ポリプロピレン、エラストマー  
■支柱/アルミ  
■重量/430g

替ゴム  
**386168**  
**2,090円**  
税抜1,900円

在

**② かるがもE 4点DX 伸縮S・M兼用**  
斜め突きしてもしっかり地面を捉え続ける  
●フジホーム 伸縮



12.5cm  
97.5~76.5cm  
2.5cm  
10cm

パイプ径  
差19寸  
差16寸

ブラック  
ブルー  
マゼ

●斜めから地面を突いてもしっかり地面を捉えます。

**386171**  
**7,150円**  
税抜6,500円

■握り/ポリプロピレン  
■支柱/アルミ  
■重量/460g

替ゴム  
**386168**  
**2,090円**  
税抜1,900円

在

**③ かるがもオム 4点DX伸縮S・M兼用**  
斜め突きしても広い接地面が地面を捉え続ける  
●フジホーム 伸縮



12.5cm  
98.5~76.5cm  
2.5cm  
10cm

パイプ径  
差22寸  
差19寸

千鳥格子

●斜めから地面を突いてもしっかり地面を捉えます。

**386201**  
**8,800円**  
税抜8,000円

■握り/ポリプロピレン、エラストマー  
■支柱/アルミ  
■重量/500g

替ゴム  
**386168**  
**2,090円**  
税抜1,900円

在

**④ キララ・ケイン**  
キラキラ光る握りやすいステッキ  
●ミキ 伸縮



11.8cm  
86~66cm  
2.5cm  
3cm

パイプ径  
差19寸  
差16寸

宝柄柄紫  
雪柄黒  
雪柄金  
星柄黒  
星柄金  
星柄赤

**517304**  
**9,020円**  
税抜8,200円

■握り/木製  
■支柱/アルミ  
■重量/宝柄柄紫250g  
その他260g

替ゴム  
**517335**  
**550円**  
税抜500円

在

**⑤ ネオクラシカル 伸縮**  
青春時代を思い出す  
アイビールックデザイン  
●シナン 伸縮



13cm  
90~75cm  
2.5cm  
3cm

パイプ径  
差18寸  
差16寸

アイビーグリーン  
アイビーエロー  
アイビーパープル  
アイビーベージュ

**350201**  
**11,000円**  
税抜10,000円

■握り/PP、エラストマー  
■支柱/アルミ  
■重量/245g

●やわらGELグリップ採用

替ゴム  
**350245**  
**550円**  
税抜500円

在

**⑥ ネオクラシカル 折り畳み ロング/ショート**  
昭和モダンを現代デザインにアレンジ  
●シナン 折り畳



13cm  
90~75cm  
2.5cm  
3.3cm

パイプ径  
差18寸  
差16寸

ロング  
ブラック  
ネイビー

ショート  
レッドジャケット  
キヤメルジャケット  
ワイン

**350202**  
**18,150円**  
税抜16,500円

■握り/PP、エラストマー  
■支柱/アルミ  
■重量/(ロング)300g(ショート)290g

●やわらGELグリップ採用  
●専用ポーチ付き

替ゴム  
**350054**  
**1,650円**  
税抜1,500円

在

**⑦ カイノス SOFT-GA**  
発泡ゴムのグリップで  
掌の痛みを軽減  
●シナン 伸縮



13.1cm  
90~75cm  
2.5cm  
3.1cm

パイプ径  
差20寸  
差18寸

ワイン  
キレロマンティック  
グリーン  
ブラック

●柔らかな発泡ゴムのグリップが手にやさしい。

**350022**  
**14,850円**  
税抜13,500円

■握り/木製+ラバーフォーム  
■支柱/アルミ  
■重量/290g

替ゴム  
**350245**  
**550円**  
税抜500円

在

**⑧ 抗ウイルス楽ーダ伸縮**  
抗ウイルス仕様の  
グリップと先ゴム  
●シナン 伸縮



12.3cm  
90~75cm  
2.5cm  
3cm

パイプ径  
差18寸  
差16寸

グリーン  
ブレイ  
グリーン

**350241**  
**6,820円**  
税抜6,200円

■握り/PP、エラストマー  
■支柱/アルミ  
■重量/240g

替ゴム  
**350245**  
**550円**  
税抜500円

在

**⑨ 抗ウイルス楽ーダ伸縮+**  
抗ウイルス仕様の  
安定感ある太杖タイプ  
●シナン 伸縮



12.3cm  
95~68.5cm  
2.5cm  
3.1cm

パイプ径  
差20寸  
差18寸

ネイビー  
マゼ  
ベージュ

**350242**  
**7,920円**  
税抜7,200円

■握り/PP、エラストマー  
■支柱/アルミ  
■重量/260g

替ゴム  
**350245**  
**550円**  
税抜500円

在

**⑩ スリムネック伸縮杖 ベーシックタイプ**  
男性に使いやすい、  
ベーシックタイプ  
●グラフィックリュージュズ(光華) 伸縮



13cm  
86~66cm  
2.5cm  
3.8cm

パイプ径  
差22寸  
差19寸

ブラック  
ブラック  
ブラック

**395011**  
**7,480円**  
税抜6,800円

ブラック  
**6,820円**  
税抜6,200円

■握り/木製  
■支柱/アルミ  
■重量/315g

在

**⑪ スリムネック伸縮杖 スリムタイプ**  
細身のスリムタイプ  
●グラフィックリュージュズ(光華) 伸縮



12cm  
86~66cm  
2.5cm  
3cm

パイプ径  
差19寸  
差16寸

ペイズリー  
パール  
ブラック  
ブラック

**395012**  
**7,480円**  
税抜6,800円

ペイズリー  
パール  
**6,820円**  
税抜6,200円

■握り/木製  
■支柱/アルミ  
■重量/245g

在

**⑫ 花柄伸縮ステッキ**  
華やかなフラワー柄  
●島製作所 伸縮



12.3cm  
85~66cm  
2.5cm  
3cm

パイプ径  
差19寸  
差16寸

花柄B  
花柄B  
花柄BK

**316017**  
**7,260円**  
税抜6,600円

■握り/木製  
■支柱/アルミ  
■重量/240g

替ゴム(2個セット)  
**316181**  
**726円**  
税抜660円

在

**① ヒューゴステッキ**  
左右どちらでも握りやすいソフトグリップ

●竹虎  
伸縮

14.3cm

96〜68cm  
2.5cmピッチ

バイブ径  
売22円  
売19円

ブルー  
グリーン  
ブラック  
ワインレッド  
パープル  
ブラウン

920135  
5,720円 税抜5,200円

■握り/TPR, PP  
■支柱/アルミ  
■重量/395g

替ゴム  
920148 770円 税抜700円

在

**② バンブーステッキ**  
握りやすさとフィット感にこだわり抜いた竹虎の杖

●竹虎  
伸縮

12.5cm

96〜68cm  
2.5cmピッチ

バイブ径  
売19円  
売16円

ブルー  
パープル  
ブラック  
ワインレッド

920520  
4,950円 税抜4,500円

■握り/TPR, PP  
■支柱/アルミ  
■重量/310g

替ゴム  
920537 660円 税抜600円

在

**③ バンブーステッキ ワイド**  
手のひらや手首への負担が少ないワイドグリップ

●竹虎  
伸縮

14.5cm

96〜68cm  
2.5cmピッチ

NEW

バイブ径  
売22円  
売19円

ブルー  
パープル  
ブラック  
グリーン  
ワインレッド

920604  
4,950円 税抜4,500円

■握り/TPR, PP  
■支柱/アルミ  
■重量/390g

替ゴム  
920614 660円 税抜600円

在

**④ 伸縮ステッキA**  
樹脂グリップで軽量。ベージュタイプ

●島製作所  
伸縮

12.8cm

92〜70cm  
2.5cmピッチ

バイブ径  
売19円  
売16円

花柄R  
花柄BK  
ブラウン  
フラワーB

316658  
7,040円 税抜6,400円

フラワーB  
6,710円 税抜6,100円

■握り/PP  
■支柱/アルミ  
■重量/240g

替ゴム(2個セット)  
316181  
15φ 726円 税抜660円

在

**⑤ 愛杖 ポケットステッキ**  
収納時全長41cmとコンパクト。●ケイ・ホスピア  
持ち運びに便利な伸縮杖

伸縮

12.5cm

91〜75cm  
5cmピッチ(4段階)

バイブ径  
売22円  
売20円  
売17円  
売14円

ブラック  
グレー  
ワインレッド

391165  
8,250円 税抜7,500円

■握り/TPR樹脂, PP  
■支柱/アルミ  
■重量/305g

替ゴム 391168  
550円 税抜500円

在

**⑥ 伸縮杖 OSSシリーズ**  
艶消しシボ加工塗装の高級感があるシャフト ●オッセンベルグ  
伸縮

12.5cm

95〜75cm  
2.5cmピッチ(9段階)

バイブ径  
売20円  
売16円

マゼンタ  
ブラック  
グレー  
ワインレッド

327001  
8,250円 税抜7,500円

■握り/ソフト樹脂  
■支柱/アルミ  
■重量/410g

替ゴム 391035  
550円 税抜500円

在

**⑦ 伸縮杖 OSシリーズ**  
世界に認められた高評価のリハビリステッキ ●オッセンベルグ  
伸縮

13cm

95〜75cm  
約2.5cmピッチ

バイブ径  
売20円  
売16円

特殊加工ゴム握り

OS-2 モスグリーンパープル  
OS-3 イエロー  
OS-4  
OS-5 ブラック  
OS-6 ブラウンメタリックレッド  
OS-13

391020  
7,150円 税抜6,500円

■握り/ソフト樹脂  
■支柱/アルミ  
■重量/380g

替ゴム 391035  
550円 税抜500円

在

**⑧ アルミ製 花柄伸縮杖**  
落ち着いた上品な花柄です

●瀬川商店  
伸縮

12cm

95〜72cm  
2.5cmピッチ(10段階)

バイブ径  
売19円  
売16円

赤  
紫  
黒  
白

980548  
4,620円 税抜4,200円

■握り/木製  
■支柱/アルミ  
■重量/270g

替ゴム 980534  
330円 税抜300円

在

**⑨ 愛杖 プリティ キャッツシリーズ**  
かわいい猫と楽しく出かけ。●ケイ・ホスピア  
スリムネックグリップで持ちやすい杖

NEW

12cm

85〜75cm  
2.5cmピッチ(10段階)

バイブ径  
売19円  
売16円

マゼンタ  
ブラック  
パープル  
ワインレッド  
ブラウン

391192  
6,930円 税抜6,300円

■握り/木製  
■支柱/アルミ合金  
■重量/280g

替ゴム 391135  
550円 税抜500円

在

**⑩ 愛杖 Eシリーズ 伸縮/折りたたみ**  
スリムネックに接地面が大きい先ゴムを採用

●ケイ・ホスピア  
伸縮  
折畳

12.5cm

96〜73cm  
2.5cmピッチ

バイブ径  
売19円  
売16円

ブラック  
パープル  
ワインレッド  
ブラウン  
マゼンタ  
パープル  
ワインレッド  
ブラウン

伸縮(無地) 391181  
4,950円 税抜4,500円

折りたたみ(無地) 391183  
5,720円 税抜5,200円

伸縮(柄) 391182  
5,280円 税抜4,800円

折りたたみ(柄) 391184  
5,720円 税抜5,200円

■握り/木製  
■支柱/アルミ  
■重量/(伸縮)270g (折畳)290g

替ゴム 391186  
550円 税抜500円

在

**⑪ 愛杖伸縮太杖**  
大きなグリップ、太いシャフトで安定感抜群

●ケイ・ホスピア  
伸縮

12.6cm

95〜73cm  
2.5cmピッチ(10段階)

バイブ径  
売22円  
売18円

ブラック  
パープル  
ワインレッド  
ブラウン  
チエックレッド  
ブラウンモクメ

391185  
6,050円 税抜5,500円

■握り/木製  
■支柱/アルミ  
■重量/340g

替ゴム 391022  
550円 税抜500円

在

**⑫ 愛杖抗菌伸縮杖**  
抗菌剤入りソフトグリップ仕様の伸縮杖

●ケイ・ホスピア  
伸縮

12.5cm

94〜71cm  
2.5cmピッチ(10段階)

バイブ径  
売19円  
売16円

マゼンタ  
ブラック  
パープル  
ブラウン

391172  
6,380円 税抜5,800円

■握り/TPR樹脂, PP  
■支柱/アルミ合金  
■重量/270g

替ゴム 391135  
550円 税抜500円

在

**① アルミ2段式(伸縮)花柄**  
長さ10段階調整の花柄ステッキ

12cm

87.5  
65  
2.5cmピッチ

花柄レッド  
花柄ロマン  
花柄ブルー

●中嶋次朗商店 伸縮

バイブ後  
美20円  
美16円

**969005**  
**5,500円** 税抜5,000円

■握り/木製  
■支柱/アルミ  
■重量/270g

替ゴム  
**969039**  
茶・15mm **275円** 税抜250円

在

**② アルミ4段式(折りたたみ)花柄**  
携帯に便利な折りたたみ式

12cm

87.5  
80  
2.5cmピッチ

花柄シルバー  
花柄ブルー  
花柄ブラック

●中嶋次朗商店 折畳

バイブ後  
美20円  
美16円

**969013**  
**6,050円** 税抜5,500円

■握り/木製  
■支柱/アルミ  
■重量/300g

替ゴム **969039** 黒・16mm **275円** 税抜250円

在

**③ フロイデカラーステッキ**  
伸縮10段階調整  
ソフトなタッチで手に  
優しく滑りにくいグリップ

12.5cm

92  
69.5  
2.5cmピッチ

ネイビー  
ライトブルー  
シャンパンゴールド

●マックスファクトリー 伸縮

バイブ後  
美19円  
美16円

**330044**  
**6,050円** 税抜5,500円

■握り/PP-TPR  
■支柱/アルミ  
■重量/約275g

替ゴム  
**330028**  
**550円** 税抜500円

在

**④ 安心ステッキ さんさ**  
三つまたの先ゴムが様々な  
地面にしっかりグリップ

12cm

102  
79  
2.3cmピッチ

白花柄  
青チヨク柄  
紫花柄

●濱田産業 伸縮

バイブ後  
美19円  
美16円

**154101**  
**6,600円** 税抜6,000円

■握り/木製  
■支柱/アルミ  
■重量/300g

替ゴム  
**154102**  
**880円** 税抜800円

在

**⑤ リハステッキ® ワイド**  
業界初のリハビリ兼用  
ステッキ!

30cm

91  
73  
2.5cmピッチ(10段階)

オフホワイト

●フジホーム 伸縮

バイブ後  
美22円  
美19円

**386273**  
**24,200円** 税抜22,000円

■握り/ポリウレタン  
■支柱/高強度マグネシウム合金  
■重量/480g

替ゴム  
**386276**  
**2,090円** 税抜1,900円

在

**⑥ 手のひらフィットステッキ**  
手にやさしい  
ソフトグリップ

14cm

95.5  
73  
2.5cmピッチ(10段階)

ワインレッド  
ブラック

●フジホーム 伸縮

バイブ後  
美22円  
美19円

**386275**  
**6,600円** 税抜6,000円

■握り/ポリウレタン、ポリプロピレン  
■支柱/アルミニウム  
■重量/330g

替ゴム **386003**  
**550円** 税抜500円

在

**⑦ 神戸すてつき**  
高さ調整に時間いらず。  
手早く気軽に伸縮を

14.5cm

103  
67  
cm

花柄ホワイト 木目  
チヨクシルバー

●アクションジャパン 伸縮

バイブ後  
美18円  
美19円

**663130**  
**7,095円** 税抜6,450円

■握り/ポリプロピレン、TPR樹脂  
■支柱/アルミ  
■重量/430g

替ゴム  
**663131**  
**605円** 税抜550円

在

**⑧ つかまり立ち さんさ**  
つかまり立ちグリップで  
椅子から楽に立ち上げれます

12cm

102  
79  
2.3cmピッチ

白花柄  
青チヨク柄  
紫花柄

●濱田産業 NEW 伸縮

バイブ後  
美19円  
美16円

**154104**  
**9,350円** 税抜8,500円

■握り/天然木  
■支柱/アルミ  
■重量/430g

替ゴム  
**154102**  
**880円** 税抜800円

在

**⑨ Ta-Da Chair (タダチェア)**  
ワンタッチで杖から  
椅子に早変わり

約12cm

58cm M 85cm L 88cm

ブラック  
ブラウン  
ローズレッド

●土屋産業

バイブ後  
美14円  
美8円

**310625**  
**26,180円** 税抜23,800円

■材質/アルミ、ポリプロピレン、ナイロン、ゴム  
■重量/(S)910g、(M)920g、(L)930g  
■最大使用者体重/100kg

脚ゴムセット  
**310626**  
**2,640円** 税抜2,400円

在

**⑩ 白杖**  
視力に障害を抱えている方用の  
4種類のベージュな白杖

100cm

100cm

●ケイホスピア 伸縮 折畳

バイブ後  
美19円  
美16円  
美12円

**391127**  
**5,000円** (非課税)

■支柱/アルミ  
■重量/115g

●4段折りたたみ  
収納時40cm

**391128**  
**6,000円** (非課税)

■支柱/アルミ  
■重量/150g

●3段スライド  
収納時40cm

**391126** WH-1、**391128** WH-3は、  
直送にて取扱可。

在

**⑪ 身体支持併用アルミ製伸縮杖 ホワイトステッキ**  
足腰の弱い  
視覚障害者に最適

12.5cm

100  
77  
2.3cmピッチ

白

●アメティア 伸縮

バイブ後  
美22円  
美19円

**293078**  
**5,800円** (非課税)

■握り/木製  
■支柱/アルミ  
■重量/325g

●石突のすぐ上に、  
夜光反射テープが  
巻いてあります。

在

**⑫ アルミ製白杖 身体支持併用伸縮式/折り畳み式**  
通常の杖としてご使用いただける白杖

12cm

91  
71  
2.5cmピッチ

12cm

86  
78  
2.5cmピッチ

●瀬川商店 伸縮 折畳

バイブ後  
美19円  
美16円

**980503**  
**5,000円** (非課税)

■握り/木製  
■支柱/アルミ  
■重量/250g

替ゴム(共通)  
**980534**  
**330円** 税抜300円

●夜光材付き。

在

### ①杖立てぱっくん

簡易型の杖ホルダー

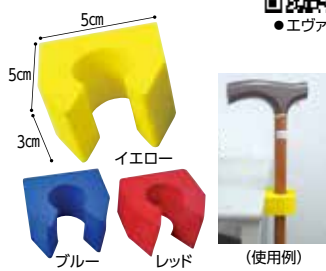

397001 660円 税抜600円

■素材/EVA  
■適応サイズ/支柱径15~25mm  
●両面テープでどこでも手軽に取り付けできます。(取り付け面の状態により、外れやすくなる可能性があります。)  
※杖先を地面につけた状態で使用してください。

### ②杖やすめ leaf(リーフ)

かわいい葉っぱの滑り止め杖掛け



390011 825円 税抜750円

■カラー/ピンク、グリーン、ブルー、レッド  
■素材/POM、エラストマー

### ③杖やすめ T型/L型

両面テープで簡単貼り付け杖ホルダー



T型 390001  
L型 390002

■カラー/グリーン、ホワイト  
■カラー/ピンク、グリーン、ブルー、ホワイト  
■素材/エラストマー  
●両面テープで簡単取り付け。

### ④杖やすめ ネジ止め型X(クロス)

挟んで取り付け。キズがつかない



390010 1,210円 税抜1,100円

■素材/ABS樹脂、エラストマー  
■カラー/ピンク、グリーン、ブルー、ホワイト  
●フック部は30度ごとに自由に角度を変更できます。  
●イスのパイプなどにも取り付けられます。

### ⑤杖ホルダー つえポン つえポンKS/つえポンS/つえポンSB

工具不要、ワンタッチで取り付け



582250 1,210円 税抜1,100円

■素材/本体:ABS樹脂、パネ:ステンレス  
■対象/(杖パイプ径)19~27mm(杖重量)500gまで  
●軽いすやシルバーカーのパイプ(直径17~25mm)をしっかりと喜んで取り付けます。



582449 990円 税抜900円

■素材/本体:ABS樹脂、パネ:ステンレス  
●直径15~25mmの杖をグリップできます。  
●両面テープで簡単取り付け。  
●説明プレート付き。

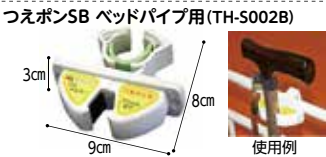

582451 1,210円 税抜1,100円

■素材/本体:ABS樹脂、パネ:ステンレス  
●縦パイプ、横パイプどちらにも取り付け可能です。  
●14~26mmのパイプに取り付けできます。

### ⑥転ばぬ杖

磁石付きなら車にも。立て掛けても倒れない杖ホルダー



368001 ひも無し 1,540円 税抜1,400円  
368002 ひも付き 2,090円 税抜1,900円  
368003 クリスタル仕様(磁石なし) ひも付き(のみ) 2,090円 税抜1,900円  
368006 ひも無し 1,540円 税抜1,400円

### ⑦転ばぬ杖C(コンフォート)

平面でも壁面でも取り付け可能



368005 簡易包装 2,860円 税抜2,600円  
368007 2,530円 税抜2,300円

■素材/エラストマー、ABS樹脂  
■サイズ/フリー(φ11~25mm)  
■重量/30g ■耐荷重/550g  
●付属の両面テープ又はビス止めでの取付となります。

### ⑧透明クリップストラップ

クリップ部が透明。杖のデザインを隠さない



354093 1,210円 税抜1,100円

■素材/ポリエステル、ポリカーボネート  
■長さ/紐:約17cm  
●手元φ19mmの杖に対応可。

### ⑨ステッキーストッパ

コイル状ストラップ。よく伸びて手に優しい



336055 1,320円 税抜1,200円

●手元φ16~21mmの杖に対応可。

### ⑩杖ストラップ

高級感がありおしゃれ

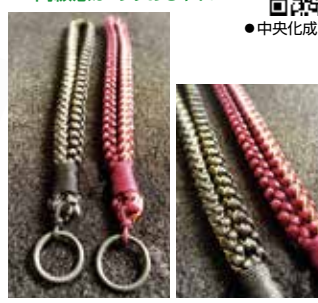

314105 2,200円 税抜2,000円

■カラー/ブラック×ゴールド、レッド×ゴールド  
■素材/ポリエステル製紐、フッ素ゴム  
■長さ/紐:約19cm  
●古くから伝わる技術でくみ上げられた素材を用いて、一つ一つ手作りで作られたストラップです  
●手元φ18~22mmの杖に対応可

### ⑪杖バッグ(ハローキティ)

杖を隠したい。という気持ちに 応えました



10103 3,960円 税抜3,600円

■素材/ナイロン  
●一番長く調整している時でも全部収納できるサイズ。

### ⑫グリップカバー「まもり」

グリップをキズから守る



9720 1,100円 税抜1,000円

■素材/表:ポリエステル100%、中材:アクリル起毛、裏:ポリウレタンフィルム  
■サイズ/S・M・L

### ⑬ステッキ〜な杖カバー

蒸れにくい、滑りにくい、丸洗いができます



310624 1,980円 税抜1,800円

■素材/ポリエステル76%、ナイロン19%、ポリウレタン5%  
■サイズ/横幅9cm~14cm  
●伸縮素材なので、様々なハンドル形状に対応。

### ⑭ふくよくく杖先エチケットカバー

室内でのカバー。衝撃吸収、消音パッド付き



352006 S 2,420円 税抜2,200円 M 2,420円 税抜2,200円 L 2,530円 税抜2,300円

■素材/合皮、ウレタン  
■サイズ/(杖先ゴムの底面径) S(φ28~33mm)、M(φ33~39mm)、L(φ39~46mm)、高さ7cm

**① スタンドゴムキャップ**

自立できるよう変身。  
樹脂+ゴムなので軽量

●島製作所



5.8cm  
9.1cm

使用イメージ

底面

**316411 1,936円**  
税抜1,760円

■素材 / PP、合成ゴム  
■サイズ(内径) / 15mm・19mm  
■重量 / (15mm)125g、(19mm)120g

在

**② たっちゃんラージ**

自立可能。幅11.5cm  
6点接地の安定感

●ケイホスピア



茶  
黒  
赤

8cm  
11.5cm

(裏面)

**391143 2,200円**  
税抜2,000円

■素材 / 合成ゴム  
■サイズ(内径) / 16mm・18mm  
■重量 / (16mm)195g、(18mm)190g

在

**③ 替えゴム4点DXミニ**

一般的な替えゴムの約2倍。  
安定感が違います!

●フジホーム



6.6cm  
6.6cm

(裏面) 斜め突き

**386255 1,650円**  
税抜1,500円

■素材 / 合成ゴム  
■サイズ(内径) / 16mm・19mm  
■重量 / 約88g

在

**④ 替えゴム4点DX**

自立する大きい接地面。  
隙間にはまりにくい

●フジホーム



黒  
茶

10cm  
10cm

(使用例)

**386168 2,090円**  
税抜1,900円

■素材 / 合成ゴム  
■サイズ(内径) / 16mm・19mm  
■重量 / 約185g

在

**⑤ 替ゴム ワイド**

洗練されたスマートな  
フォルム

●フジホーム

**NEW**



9cm  
7cm

**386276 2,090円**  
税抜1,900円

■素材 / 合成ゴム  
■サイズ / (内径)19mm  
■重量 / 105g

在

**⑥ Elxi オールシーズン先ゴム**

世界初 杖先ゴムの  
交換時期が分かる  
サイン付き、杖先ゴム

●カインドウェア



4.2cm  
2.9cm

色の異なるゴムが  
見えたら交換  
プッシュ

**354146 1,430円**  
税抜1,300円

■素材 / 天然ゴム、合成ゴム  
■重量 / 18.5g  
●直径16mm対応

在

**⑦ 滑りにくい3点先ゴム**

PP-26-16, PP-26-18  
自立可能な3点先ゴムに  
滑りにくさをプラス

●シナノ



4.5cm  
10cm

(裏面)

**350235 2,750円**  
税抜2,500円

■素材 / 合成ゴム  
■サイズ(内径) / 16mm・18mm  
■重量 / 約62g

●ガラス繊維配合の特殊耐滑性ゴムが濡れた路面や滑りやすい路面、雪道でも地面をしっかりとキャッチ

在

**⑧ 滑りにくい安全先ゴム**

PP-18  
雨、雪にも  
滑り止め効果を発揮

●シナノ



3.2cm

**350054 1,650円**  
税抜1,500円

■素材 / ガラス繊維+SBR耐滑性ゴム

●ガラス繊維配合で、摩擦しても滑り止め効果抜群です。  
●先端φ16の杖専用です。

在

**⑨ 高性能先ゴム タック55**

一般的な先ゴムの  
5倍程度長持ち

●プロトワン



6cm  
5.5cm

**137135 2,970円**  
税抜2,700円

■素材 / 天然ゴム  
■サイズ(内径) / 16mm・19mm  
■重量 / 65g

●特殊形状の底で滑りにくく、交換の回数がぐんと減るロングライフタイプです。

使用例

在

**⑩ タッチゴムキャップ**

濡れていても滑りにくい  
材質。衝撃吸収も。

●島製作所



4.8cm  
4.8cm

**316311 1,144円**  
税抜1,040円

■素材 / 合成ゴム(ガラスファイバー入り)

●内径15mm

在

**⑪ 杖先ゴム ラクーン**

衝撃吸収用にバネを内蔵。  
コツコツ感を軽減

●オムニクス



16mm  
7.8cm  
4cm

(断面構造)

**398101 2,354円**  
税抜2,140円  
**398102 2,827円**  
税抜2,570円

■素材 / SBRオリジナルゴム  
■サイズ(内径) / 16mm・19mm ※中空杖専用  
■重量 / 約80g

●内蔵されている圧縮バネの柔らかいソフトタイプと強めのハードタイプがあります。  
※19mmはハードタイプのみ

在

**⑫ 5点先ゴム いつぼし**

安定感、つき心地を  
極めた究極の先ゴム

●濱田産業

**NEW**



10cm

**154106 3,850円**  
税抜3,500円

■素材 / ABS、ガラス繊維  
■サイズ(内径) / 16mm・19mm  
■重量 / 290g

●5つの機能 ①衝撃吸収 ②自立可能 ③斜めつきOK ④ひねりOK ⑤滑り止めゴムチップ

在

**⑬ テイコブ アイスピック**

爪面を持ち上げることで  
切替可能

●幸和製作所



1本爪  
3本爪  
5本爪

**306324 2,365円**  
税抜2,150円

■素材 / ステンレス

●先端φ16~23の杖に対応可。

在

**⑭ 雪国用ピックアップゴム (アイスピック)**

雪道や凍結面で滑りを防止

●島製作所



シングルポイント  
クラウンポイント

シングルポイント(1点) **2798円**  
クラウンポイント(5点) **2799円**

**2,288円**  
税抜2,080円

■素材 / スチール、ステンレス

●先端φ16~22の杖に対応可。

在

**⑮ スタンド什器木製**

店舗等での  
ステッキの陳列に

●フジホーム



64cm  
14.5cm  
58.5cm

**386199 11,000円**  
税抜10,000円

■重量 / 1.8kg  
■材質 / 木製

●前列7本、後列8本の計15本。

在

**⑯ 杖用木製什器 (23本用)**

杖の出し入れが  
簡単です

●ウェルファン



59cm  
26cm  
60cm

**9780 22,000円**  
税抜20,000円

■重量 / 2.1kg  
■材質 / 本体:天然木桐材(ラッカー塗装)  
天板:ポプラ積層合板

●杖の上に抜かなくても取り出せます。

在



# 在庫替ゴム一覧表 (132~143ページの各商品のコマ内に該当の替ゴムの表記がございます)



  多点杖用  
   ロフトランドクラッチ・松葉杖用  
   1本杖用

在

<p>① ●イーストアイ</p>  <p>適応杖径:13mm 内径:12mm <b>2793</b> (4個セット) <b>1,980円</b> 税抜1,800円 接地面径:3cm</p>	<p>② ●幸和製作所</p>  <p>適応杖径:13mm 内径:12mm <b>306197</b> <b>528円</b> 税抜480円 接地面径:2.95cm</p>	<p>③ ●フジホーム</p>  <p>適応杖径:16mm 内径:15mm <b>386252</b> (4個セット) <b>1,320円</b> 税抜1,200円 接地面径:3cm</p>	<p>④ ●田辺スレス</p>  <p>適応杖径:14mm 内径:14mm <b>355003</b> (4個セット) <b>1,430円</b> 税抜1,300円 接地面径:3.2cm</p>
<p>⑤ ●ウェルファン</p>  <p>適応杖径:16mm 内径:15mm <b>9742</b> (4個セット) <b>1,100円</b> 税抜1,000円 接地面径:3cm</p>	<p>⑥ ●鳥製作所</p>  <p>適応杖径:16mm 内径:15mm <b>316869</b> (4個セット) <b>1,573円</b> 税抜1,430円 接地面径:3cm</p>	<p>⑦ ●鳥製作所</p>  <p>適応杖径:16.5mm 内径:15mm <b>316644</b> (4個セット) <b>1,573円</b> 税抜1,430円 接地面径:3.5cm</p>	<p>⑧ ●鳥製作所</p>  <p>適応杖径:16.5mm 内径:15mm <b>316351</b> (4個セット) <b>1,573円</b> 税抜1,430円 接地面径:3.2cm</p>
<p>⑨ ●日進医療器</p>  <p>適応杖径:19mm 内径:18mm <b>511205</b> <b>550円</b> 税抜500円 接地面径:4.4cm</p>	<p>⑩ ●ケイ・ホスピア</p>  <p>適応杖径:19mm 内径:19mm <b>391099</b> <b>550円</b> 税抜500円 接地面径:4.5cm</p>	<p>⑪ ●プロトワン</p>  <p>適応杖径:19mm 内径:19mm <b>137116</b> (2個セット) <b>2,420円</b> 税抜2,200円 接地面径:4.4cm</p>	<p>⑫ ●赤井</p>  <p>適応杖径:21mm 内径:21mm <b>326031</b> <b>671円</b> 税抜610円 接地面径:4.2cm</p>
<p>⑬ ●日進医療器</p>  <p>適応杖径:22mm 内径:21mm <b>511234</b> <b>440円</b> 税抜400円 接地面径:4.4cm</p>	<p>⑭ ●赤井</p>  <p>適応杖径:22mm 内径:22mm <b>326001</b> <b>704円</b> 税抜640円 接地面径:4.2cm</p>	<p>⑮ ●竹虎</p>  <p>適応杖径:22mm 内径:21.5mm <b>920409</b> (2個セット) <b>660円</b> 税抜600円 接地面径:4.15cm</p>	<p>⑯ ●赤井</p>  <p>適応杖径:29mm 内径:29mm <b>326003</b> <b>660円</b> 税抜600円 ※木製松葉杖用 接地面径:4.9cm</p>
<p>⑰ ●フジホーム</p>  <p>16mm用 適応杖径:16mm 内径:15.5mm 19mm用 適応杖径:19mm 内径:18.5mm <b>386207</b> <b>1,210円</b> 税抜1,100円 接地面径:4cm</p>	<p>⑱ ●ケイ・ホスピア</p>  <p>適応杖径:14mm 内径:13mm <b>391168</b> <b>550円</b> 税抜500円 接地面径:2.9cm</p>	<p>⑲ ●ウェルファン</p>  <p>適応杖径:12mm 内径:12mm <b>9757</b> <b>770円</b> 税抜700円 接地面径:3.8cm</p>	<p>⑳ ●鳥製作所</p>  <p>適応杖径:16mm 内径:15mm <b>316181</b> (2個セット) <b>726円</b> 税抜660円 接地面径:3cm</p>
<p>㉑ ●ウェルファン</p>  <p>適応杖径:16mm 内径:15mm <b>9718</b> <b>407円</b> 税抜370円 接地面径:2.9cm</p>	<p>㉒ ●マックスファクトリー</p>  <p>適応杖径:16mm 内径:15mm <b>330028</b> <b>550円</b> 税抜500円 接地面径:3cm</p>	<p>㉓ ●フジホーム</p>  <p><b>386003</b> 適応杖径:16mm 内径:15.4mm <b>550円</b> 税抜500円 DX接地面径:4cm</p>	<p>適応杖径:16mm 内径:15.4mm DX <b>660円</b> 税抜600円</p>
<p>㉔ ●土屋産業</p>  <p>適応杖径:16mm 内径:16mm <b>310617</b> <b>385円</b> 税抜350円 接地面径:3cm</p>	<p>㉕ ●アロン化成</p>  <p>適応杖径:16mm 内径:16mm <b>401577</b> <b>1,430円</b> 税抜1,300円 接地面径:3cm</p>	<p>㉖ ●ケイ・ホスピア</p>  <p>適応杖径:16mm 内径:16mm <b>391035</b> <b>550円</b> 税抜500円 接地面径:4.3cm</p>	<p>㉗ ●ウィズワン</p>  <p>適応杖径:16mm 内径:16mm <b>311748</b> <b>605円</b> 税抜550円 接地面径:3cm</p>
<p>㉘ ●シナノ</p>  <p>(抗ウイルス剤配合) 適応杖径:16mm 内径:16mm <b>350245</b> <b>550円</b> 税抜500円 接地面径:3cm</p>	<p>㉙ ●竹虎</p>  <p>適応杖径:16mm 内径:16mm <b>920537</b> <b>660円</b> 税抜600円 接地面径:5cm</p>	<p>㉚ ●シナノ</p>  <p>(抗ウイルス剤配合) 適応杖径:18mm 内径:18mm <b>350245</b> <b>550円</b> 税抜500円 接地面径:3.1cm</p>	<p>㉛ ●フジホーム</p>  <p>適応杖径:19mm 内径:18mm <b>386204</b> <b>660円</b> 税抜600円 接地面径:4cm</p>
<p>㉜ ●ウェルファン</p>  <p>適応杖径:19mm 内径:18mm <b>9718</b> <b>407円</b> 税抜370円 接地面径:3.8cm</p>	<p>㉝ ●幸和製作所</p>  <p>適応杖径:19mm 内径:18.5mm <b>306196</b> <b>781円</b> 税抜710円 接地面径:3.8cm</p>	<p>㉞ ●赤井</p>  <p>適応杖径:19mm 内径:19mm <b>326123</b> <b>792円</b> 税抜720円 接地面径:3.7cm</p>	<p>㉟ ●アクションジャパン</p>  <p>適応杖径:19mm 内径:19mm <b>663131</b> <b>605円</b> 税抜550円 接地面径:3.9cm</p>
<p>㉟ ●クリスタル産業</p>  <p>適応杖径:19mm 内径:19mm <b>370015</b> <b>495円</b> 税抜450円 接地面径:3.8cm</p>	<p>㊱ ●鳥製作所</p>  <p>適応杖径:22mm 内径:21mm <b>317342</b> (2個セット) <b>880円</b> 税抜800円 接地面径:3.8cm</p>	<p>㊲ ●竹虎</p>  <p>適応杖径:19mm 内径:19mm <b>920148</b> <b>770円</b> 税抜700円 接地面径:4.5cm</p>	<p>㊳ ●竹虎</p>  <p>適応杖径:19mm 内径:19mm <b>920614</b> <b>660円</b> 税抜600円 接地面径:5cm</p>

床周リ・衣類

トイレ

おむつ

歩  
行

入  
浴

住  
宅

食  
事

介  
護  
ロ  
ボ  
ット

生  
活  
支  
援

施  
設  
関  
連  
等

# 歩行関連商品 靴



## 高齢者用の靴の必要性

### 転倒予防は足元から

高齢者の日常生活で最も多い不慮の事故は転倒・転落で、このことが理由で介護が必要になることも多くみられます。

日常生活をより快適で安全な歩行をサポートするために高齢者用の靴は開発されてきました。

足の健康状態に合わせて、最善の一足をぜひお選びください。

### ■ 高齢者の介護が必要となった主な原因

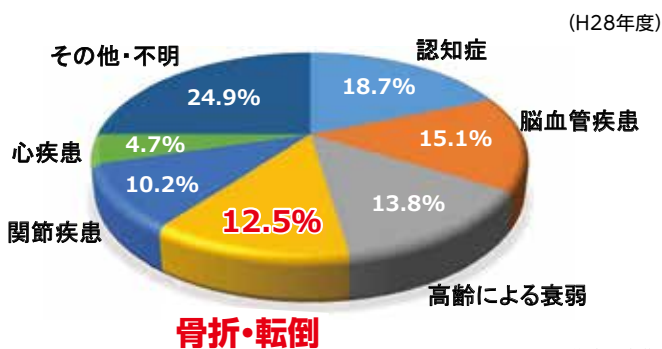

出典先: 消費者庁

- 骨折・転倒は全体の12.5%を占め、4番目に多い原因となっています。他の原因とは少し異なり、適切な用具で予防することもできます。

### ■ 高齢者の転倒・転落

出典先: 東京暮らしWEB



- 履物が原因となった転倒・転落の事例は全体の38.5%と約10人に4人となっています。
- 住宅内の事故が半数以上を占めています。

- 「つっかけ・スリッパ」が原因での転倒が、驚くほど多い結果となっています。

#### 《 高齢者は転倒・転落リスクが高い 》

- 筋力が衰えている
- 平衡感覚が低下している
- 視力や視認性が低下し足元が見えにくい
- 病気や薬の副作用によるふらつきがある



#### 《 高齢者によく見られる症状 》

- 脳血管疾患による片麻痺
- 外反母趾・変形による痛み
- リウマチ・むくみ・腫れ



高齢者用の  
靴が必要

高齢者用の靴には一般用靴とちがい様々な工夫がなされています。

脚力・反射神経の衰えから  
バランスが崩れやすい。

- しっかりしたかかとで支え、歩行の安定をサポート。
- 軽量で歩行が楽々。
- 滑りにくい靴底設計で転倒防止。

足が上がりにくい。

- つま先部が上がっていることで、つまずき軽減。

外反母趾などの症状に  
悩んでいる人が多い。

- 前足部に十分な余裕を持たせ、締め付け緩和。

体の柔軟性が衰え  
靴が履きにくくなる。

- 履きやすさを考えた工夫。
- 開口部が広く、着脱簡単。
- ゴムなどで広がりやすく手軽。
- かかとに取っ手をつけ、足入れスムーズ。

オーキック  
○脚になる傾向。

- 靴底や中敷に工夫がなされている。(外側を少し高くしている)

リウマチ・むくみなどの症状に  
悩んでいる人が多い。

- ソフトな素材を使用し、足に優しい配慮。
- 甲の締め付けを調節できる。



バランスが崩れやすい  
かかとはしっかりして、つま先が  
少しの段差でつまずく方

■ 快歩主義L011 P150 3430	■ ダブルマジックⅢ P147 201334	■ らくらくL007 P153 221018
		

靴が履きにくい方  
開口部が広く、着脱が簡単な  
靴が望ましい。

■ 快歩主義L011 P150 3430	■ パステル406 P152 221041	■ ライフウォーカー 1241A010 P155 252544
		

リウマチ、むくみでお悩みの方  
履き口が広く素材もソフトなもので、甲の締め付けを調整できる靴が望ましい。

■ ダブルマジックⅢ 5E・7E P147 5E 201335 7E 201336 9E 201365		■ パステル403 P153 221027		■ 快歩主義L011-5E P150 211129		■ 足元応援W/GM603 P156 婦人 2302 紳士 2303		■ パステル408 P153 221147	
---	---	--------------------------	---	------------------------------	---	---	---	--------------------------	---

外反母趾で  
お悩みの方  
骨の当たる所に、ソフトな素材を利用した  
前足部に余裕のある靴が望ましい。

■ パステル 408 P153 221147	■ Sai Sai ストレッチニット スニーカー P155 206365	■ すたごらさんソフト07 P156 3450
		

装具など  
必要な方  
幅が広く履き口がしっかりしていること。  
ベルト付で長さ調整できる靴が望ましい。

■ Re-Lifeサポート02 P149 201439	■ Vステップ03 P154 3405	■ すたごらさんソフト59 P156 216053
		

代表的な  
靴底の素材

- EVA……とても軽く弾力性に富んでいる為歩く時の衝撃を緩和してくれます。
- 合成ゴム…合成ゴムは、靴底の素材として非常に多く利用されており、長持ちで滑りにくくしっかり踏み込んで歩けます。
- ウレタン…磨り減りにくく軽くてクッション性のある素材です。

	耐磨耗性	防滑性	軽量性	クッション性	耐寒性
EVA	×	×	◎	○	△
合成ゴム	◎	◎	△	○	○
ウレタン	◎	○	◎	◎	○

◎…非常に優れている ○…優れている △…やや劣る ×…劣る

パーツオーダー システム 今までの既製品では合わなかった部分を調整いたします。

製品の選択 → 調整箇所の確認 → 注文 → 生産(加工) → 納品

正式発注から原則として2週間以内に出荷いたします。

**あゆみパーツオーダー**

③寒冷地仕様に変更  
④足囲の調整  
⑤かかとを浅くする  
⑥サイズの特注(大・小)  
⑦ベルトの長さ調節  
⑧モカの拡大  
⑨ベルトの開閉方向変更  
⑩折り返しベルトに変更  
⑪ループベルトに変更  
⑫つま先周りを補強する  
⑬かかとを補強する  
⑭かかとループ延長  
⑮内側を補強する

①靴底の高さ調整  
②靴底をゴム底に変更

●対応できる商品は「パーツ」というマークを入れています。

**あゆみルームシューズ パーツオーダー**

①「ワイドベルトワッフル」スリムorワイドタイプに  
②かかとにループを付ける  
③前方に滑り止めを付ける  
④足長(小サイズに)調整

●片足 販売対応商品のみ左右サイズ違いの販売致します。(1足でのご注文の場合と同価格です。)  
●片足だけの販売も致します。  
※商品によって対応できるメニューが異なります。詳しくはお問合せください。

ネーム刺繍を入れてお届けします

カラー字体の確認 → 注文 → 刺繍 → 納品

正式発注より1週間程度で出荷いたします。

左右セット **1,760円**  
税抜1,600円

**文字色**

白	黒	茶	黄	青
---	---	---	---	---

**字体(ゴシック体)**

1.日本語	徳武あゆみ
2.アルファベット	Ayumi

●対応商品は「刺繍」というマークを入れています。

①ダブルマジックⅢ 3E(1097)・5E(7035)・7E(7036)・9E(7037)・11E(7038)

施設用介護シューズの定番、履きやすく転びにくい安心の履き心地

ピンク (S~3L) 紫 (S~3L) グレー 黒 茶

**売れ筋** ●徳武産業 ●あゆみ

足囲	3E	5E	7E	9E	11E	中敷
	201334	201335	201336	201365	201366	201354
両足(税抜)	7,590円 (6,900円)	9,350円 (8,500円)	9,570円 (8,700円)	設定無し (8,700円)	設定無し (8,700円)	1,870円 (1,700円)
片足(税抜)	3,795円 (3,450円)	4,675円 (4,250円)	4,785円 (4,350円)	4,895円 (4,450円)	5,005円 (4,550円)	アイボリー グレー ラベンダー

■サイズ/S~6L(3EのみSS~6L) ■重量(片足L)/3E:約185g、5E:約195g、7E:約205g、9E:約215g、11E:約225g  
■足囲/5E:3E+1.2cm、7E:3E+2.4cm、9E:3E+3.6cm、11E:3E+4.8cm  
■靴底素材/合成底(EVA)  
●取り外し可能なベルトで多少の長さ調整も可能。  
●アーチサポート付インソールで歩行が安定。

●むくみ ●刺繍 ●パーツ ●片足 3E・5E・7E・9E・11E 施設

②ダブルマジックⅢ 3E(ハローキティ)

ベルトで甲の高さを幅広く調整できます

茶 黒 グレー 紫 (SS~3L) ピンク (SS~3L)

●ウェルファン

**10501**  
**9,020円**  
税抜8,200円

■サイズ/S~6L(ピンク・紫は3Lサイズまで) ■重量(片足L)/約185g ■靴底素材/合成底(EVA)  
●開口部が大きく脱ぎはきしやすい。  
※SS・4L~6Lはご注文から2週間頂きます。

© 2024 SANRIO CO., LTD. APPROVAL NO. L647245

徳武産業サイズ(cm) (室外用)	表記	SS	S	M	L	LL	3L	4L	5L	6L
	足長		20.0~20.5	21.0~21.5	22.0~22.5	23.0~23.5	24.0~24.5	25.0~25.5	26.0~26.5	27.0~27.5
足囲(3E)		21.7	22.4	23.1	23.8	24.5	25.2	25.9	26.6	27.3

③ダブルマジックⅢニット 3E(1107)・5E(7047)・7E(7048)

伸縮性のあるニット素材が足にやさしく馴染む

ベージュ 紺 ピンク

●徳武産業 ●あゆみ

足囲	3E	5E	7E	中敷
	201367	201433	201434	201354
両足(税抜)	7,590円 (6,900円)	9,350円 (8,500円)	9,570円 (8,700円)	1,870円 (1,700円)
片足(税抜)	3,795円 (3,450円)	4,675円 (4,250円)	4,785円 (4,350円)	

■サイズ/S~3L ■靴底素材/合成底(EVA)  
■重量(片足L)/3E:約210g、5E:約215g、7E:約220g  
■足囲/5E:3E+1.2cm、7E:3E+2.4cm

●むくみ ●刺繍 ●片足 3E・5E・7E 施設

④ダブルマジックⅡ 雅(みやび) 3E(1027)・5E(7020)・7E(7021)・9E(7022)

落ち着いた和柄、豊富なワイズ展開

紺 ピンク ベージュ あずき

●徳武産業 ●あゆみ

足囲	3E	5E	7E	9E	中敷
	201128	201183	201184	201185	201045
両足(税抜)	7,590円 (6,900円)	9,350円 (8,500円)	9,570円 (8,700円)	9,790円 (8,900円)	1,210円 (1,100円)
片足(税抜)	3,795円 (3,450円)	4,675円 (4,250円)	4,785円 (4,350円)	4,895円 (4,450円)	

■サイズ/S~3L ■重量(片足L)/3E:約160g、5E:約170g、7E:約185g、9E:約195g  
■足囲/5E:3E+1.2cm、7E:3E+2.4cm、9E:3E+3.6cm  
■靴底素材/合成底(EVA)

●むくみ ●刺繍 ●パーツ ●片足 3E・5E・7E・9E 施設

⑤ダブルマジックⅡ ヘルンボン 3E(1037)・5E(7023)・7E(7024)・9E(7025)

紳士的なヘルンボン柄、豊富なワイズ展開

茶 グレー

●徳武産業 ●あゆみ

足囲	3E	5E	7E	9E	中敷
	201129	201186	201187	201188	201045
両足(税抜)	7,590円 (6,900円)	9,350円 (8,500円)	9,570円 (8,700円)	9,790円 (8,900円)	1,210円 (1,100円)
片足(税抜)	3,795円 (3,450円)	4,675円 (4,250円)	4,785円 (4,350円)	4,895円 (4,450円)	

■サイズ/LL~5L ■重量(片足L)/3E:約190g、5E:約200g、7E:約210g、9E:約220g  
■足囲/5E:3E+1.2cm、7E:3E+2.4cm、9E:3E+3.6cm  
■靴底素材/合成底(EVA)

●むくみ ●刺繍 ●パーツ ●片足 3E・5E・7E・9E 施設

⑥ダブルマジックⅡ ローズ(1067)

人気のアンティーク調花柄デザイン

アイボリー 茶

●徳武産業 ●あゆみ

足囲	3E	5E	7E	9E	中敷
	201284				201045
両足(税抜)	7,590円 (6,900円)				1,210円 (1,100円)
片足(税抜)	3,795円 (3,450円)				

■サイズ/S~3L ■重量/約165g(片足L) ■靴底素材/合成底(EVA)

●むくみ ●刺繍 ●パーツ ●片足 3E 施設

⑦オープンマジックⅢ 売れ筋 3E(1035)・5E(7031)・7E(7032)・9E(7033)

フルオープンで履きやすく履かせやすい。甲と足首、2つのベルトでしっかり安定!

紺 茶 紫 (S~3L) グレー (S~3L)

●徳武産業 ●あゆみ

足囲	3E	5E	7E	9E
	201337	201338	201339	201372
両足(税抜)	7,590円 (6,900円)	9,350円 (8,500円)	9,570円 (8,700円)	設定無し
片足(税抜)	3,795円 (3,450円)	4,675円 (4,250円)	4,785円 (4,350円)	4,895円 (4,450円)

■サイズ/S~5L ■重量(片足L)/3E:約160g、5E:約170g、7E:約180g、9E:約190g  
■足囲/5E:3E+1.2cm、7E:3E+2.4cm、9E:3E+3.6cm  
■靴底素材/合成底(EVA)

●むくみ ●刺繍 ●パーツ ●片足 3E・5E・7E・9E 施設

⑧オープンマジックⅡ 3E(1015)・5E(7009)・7E(7010)・9E(7018)

2つのベルトでしっかり安定

ブラウン ブラック IIグレー ピンク (S~3L) ミントグリーン (S~3L)

●徳武産業 ●あゆみ

足囲	3E	5E	7E	9E
	201022	201067	201068	201173
両足(税抜)	7,590円 (6,900円)	9,350円 (8,500円)	9,570円 (8,700円)	9,790円 (8,900円)
片足(税抜)	3,795円 (3,450円)	4,675円 (4,250円)	4,785円 (4,350円)	4,895円 (4,450円)

■サイズ/S~5L ■重量(片足L)/3E:約145g、5E:約150g、7E:約155g、9E:約165g  
■足囲/5E:3E+1.2cm、7E:3E+2.4cm、9E:3E+3.6cm  
■靴底素材/合成底(EVA)

●むくみ ●刺繍 ●パーツ ●片足 3E・5E・7E・9E 施設

① オープン和(なごみ)(1026)  
かすり生地で快適に

赤(編) 青(編) 茶  
201093  
7,590円  
税抜6,900円  
片足 3,795円  
税抜3,450円  
■サイズ/S~5L  
■重量(片足L)/約135g  
■靴底素材/合成底(EVA)  
👤👤👤👤👤👤👤👤👤👤👤👤👤👤👤👤  
👤👤👤👤👤👤👤👤👤👤👤👤👤👤👤👤  
👤👤👤👤👤👤👤👤👤👤👤👤👤👤👤👤

② マジックゴムバンド優(ゆう)(1042)  
履き口楽々、華やかシューズ

ピンク ブルー  
201422  
7,590円  
税抜6,900円  
片足 3,795円  
税抜3,450円  
■サイズ/S~3L  
■重量(片足L)/約170g  
■靴底素材/EVA樹脂  
中敷 201354  
両足 1,870円  
税抜1,700円  
👤👤👤👤👤👤👤👤👤👤👤👤👤👤👤👤

③ ウィングストレッチ(1102)  
ストレッチ素材で足ゆびラクラク

紫 ワイン 黒  
201244  
7,590円  
税抜6,900円  
片足 3,795円  
税抜3,450円  
■サイズ/S~3L  
■重量(片足L)/約170g  
■靴底素材/合成底(EVA・ゴム)  
👤👤👤👤👤👤👤👤👤👤👤👤👤👤👤👤

④ ゆったり簡単スリッポン(1043)  
脱ぎ履きラクラクのスリッポンタイプ

ブラック ネイビー グレー  
201423  
7,590円  
税抜6,900円  
片足 3,795円  
税抜3,450円  
中敷 201354  
両足 1,870円  
税抜1,700円  
■サイズ/S~5L  
■重量(片足L)/約180g  
■靴底素材/EVA樹脂  
ラスベリー(S~3L) ラベンダー(S~3L)  
👤👤👤👤👤👤👤👤👤👤👤👤👤👤👤👤

⑤ ゆったり簡単スリッポン 5E(7053)  
人気のスリッポンタイプに ゆったりサイズ新登場

ネイビー ラズベリー(S~3L)  
201473  
9,350円  
税抜8,500円  
片足 4,675円  
税抜4,250円  
■サイズ/S~5L  
■重量(片足L)/約185g  
■靴底素材/EVA樹脂  
👤👤👤👤👤👤👤👤👤👤👤👤👤👤👤👤

⑥ SUTTO IN(スットイン)(1133)  
スット履けて足にフィット!

ミストグレー(LL~5L) ブラウン(LL~5L) パールベージュ(S~3L) ダークグレー(S~3L)  
201424  
7,590円  
税抜6,900円  
片足 3,795円  
税抜3,450円  
中敷 201354  
両足 1,870円  
税抜1,700円  
■サイズ/S~5L  
■重量(片足L)約180g、(片足3L)約215g  
■靴底素材/EVA樹脂  
👤👤👤👤👤👤👤👤👤👤👤👤👤👤👤👤

徳武産業サイズ(cm) (施設用)	表記	SS	S	M	L	LL	3L	4L	5L
	足長	20.0~20.5	21.0~21.5	22.0~22.5	23.0~23.5	24.0~24.5	25.0~25.5	26.0~26.5	27.0~27.5
	足囲(3E)	21.7	22.4	23.1	23.8	24.5	25.2	25.9	26.6

⑦ センターゴムⅡ(1023)  
脱ぎ履きラクラク! スリッポンタイプ

ピンク(S~3L) グレー  
201074  
7,590円  
税抜6,900円  
片足 3,795円  
税抜3,450円  
中敷 201045  
両足 1,210円  
税抜1,100円  
■サイズ/S~5L  
■重量(片足L)/約155g  
■靴底素材/合成底(EVA)  
👤👤👤👤👤👤👤👤👤👤👤👤👤👤👤👤

⑧ つま先ひろびろサポート 3E(1138)・5E(7057)・7E(7058)  
「履かせやすい」にこだわりました!

ブラウン ネイビー  
201483 201484 201485  
両足(税抜) 9,130円(8,300円) 9,350円(8,500円) 9,570円(8,700円)  
片足(税抜) 4,565円(4,150円) 4,675円(4,250円) 4,785円(4,350円)  
■サイズ/S~5L  
■重量(片足L)/3E:約190g、5E:約200g、7E:約210g  
■靴底素材/合成底(EVA)  
👤👤👤👤👤👤👤👤👤👤👤👤👤👤👤👤

⑨ エレガントマジック(1103)  
上品な足元でらくらく歩ける!

パープル ブラック  
201482  
8,690円  
税抜7,900円  
片足 4,345円  
税抜3,950円  
■サイズ/S~3L  
■重量(片足L)/約170g  
■靴底素材/合成底(EVA)  
👤👤👤👤👤👤👤👤👤👤👤👤👤👤👤👤

⑩ ケアフルⅢ 3E(1304)・5E(7042)・7E(7030)・9E(7043)  
足先まで開いて履きやすく、履かせやすい

紫(S~3L) ワイン(S~3L) 黒  
201282 201347 201304 201348  
両足(税抜) 9,680円(8,800円) 11,440円(10,400円) 11,660円(10,600円) 11,880円(10,800円)  
片足(税抜) 4,840円(4,400円) 5,720円(5,200円) 5,830円(5,300円) 5,940円(5,400円)  
■サイズ/S~5L  
■重量(片足L)/3E:約220g、5E:約235g、7E:約250g、9E:約265g  
■足囲/5E:3E+1.2cm、7E:3E+2.4cm、9E:3E+3.6cm  
■靴底素材/合成底(EVA・ゴム)  
👤👤👤👤👤👤👤👤👤👤👤👤👤👤👤👤

⑪ ダブルマジックⅢ合皮 3E(1316)・5E(7044)・7E(7045)・9E(7046)  
安心・快適な外出に

茶 黒  
201368 201369 201370 201371 201354  
両足(税抜) 8,800円(8,000円) 10,560円(9,600円) 10,780円(9,800円) 設定無し 1,870円(1,700円)  
片足(税抜) 4,400円(4,000円) 5,280円(4,800円) 5,390円(4,900円) 5,500円(5,000円)  
■サイズ/S~6L  
■重量(片足L)/3E:約275g、5E:約280g、7E:約285g、9E:約290g  
■足囲/5E:3E+1.2cm、7E:3E+2.4cm、9E:3E+3.6cm  
■靴底素材/合成底(EVA・ゴム)  
👤👤👤👤👤👤👤👤👤👤👤👤👤👤👤👤

⑫ コンフォートⅢ 3E(1315)・5E(7039)・7E(7040)・9E(7041)  
左右2つのファスナーで脱ぎ履きラクラク!

茶 黒  
201340 201341 201342 201343 201354  
両足(税抜) 9,680円(8,800円) 11,440円(10,400円) 11,660円(10,600円) 11,880円(10,800円) 1,870円(1,700円)  
片足(税抜) 4,840円(4,400円) 5,720円(5,200円) 5,830円(5,300円) 5,940円(5,400円)  
■サイズ/S~5L  
■重量(片足L)/3E:約280g、5E:約285g、7E:約290g、9E:約295g  
■足囲/5E:3E+1.2cm、7E:3E+2.4cm、9E:3E+3.6cm  
■靴底素材/EVA樹脂・ゴム  
👤👤👤👤👤👤👤👤👤👤👤👤👤👤👤👤

①ハイフィット(1317)  
足と足首をしっかり和包み、  
「足と靴が一体化」となるよう設計

ブラウン      ブラック      ワイン

201456  
9,680円 片足 4,840円  
税抜8,800円 税抜4,400円

■サイズ(cm) / S(21.0~21.5)、M(22.0~22.5)、L(23.0~23.5)、LL(24.0~24.5)、3L(25.0~25.5)  
■重量(片足L) / 約240g  
■靴底素材 / EVA樹脂・ゴム

片足 3E 外出

②Re-Lifeメッシュ01  
3E(7502)・7E(7503)  
リハビリをサポートする最初の1足  
完全フラット仕様の「装具対応シューズ」

ネイビー

201449  
10,780円  
税抜9,800円  
片足(3E) 5,390円  
税抜4,900円  
片足(7E) 6,270円  
税抜5,700円

※7Eは片足のみの販売となります。

■サイズ(cm) / M(22.0~22.5)、L(23.0~23.5)、LL(24.0~24.5)、3L(25.0~25.5)、4L(26.0~26.5)、5L(27.0~27.5)、6L(28.0~28.5)  
■重量(片足LL) / 3E:約245g、7E:約255g  
■靴底素材 / EVA樹脂

※7Eは装具利用者向けに特化。

片足 装具 片足 3E 7E

③Re-Lifeサポート02  
3E(7504)・7E(7505)  
大きく開いて脱ぎ履きしやすい  
「装具対応シューズ」完全フラット仕様

ブラック

201439  
10,780円  
税抜9,800円  
片足(3E) 5,390円  
税抜4,900円  
片足(7E) 6,270円  
税抜5,700円

※7Eは片足のみの販売となります。

■サイズ(cm) / M(22.0~22.5)、L(23.0~23.5)、LL(24.0~24.5)、3L(25.0~25.5)、4L(26.0~26.5)、5L(27.0~27.5)、6L(28.0~28.5)  
■重量(片足LL) / 3E:約315g、7E:約320g  
■定価 / 3E(インソール外すと5E相当)、7E(インソール外すと9E相当)  
■靴底素材 / EVA樹脂・ゴム

※7Eは装具利用者向けに特化。

片足 装具 片足 3E 7E

④SUTTO fresh-スットフレッシュ(2248)  
スット履けて、ざらっと快適

フォレストグリーン(L~3L)      スカイブルー(L~3L)  
ピーチ(S~LL)      ミント(S~LL)

201454  
3,520円 片足 1,760円  
税抜3,200円 税抜1,600円

■サイズ(cm) / S(20.5~21.5)、M(22.0~23.0)、L(23.5~24.5)、LL(25.0~26.0)、3L(26.5~27.5)  
■重量(片足L) / 約100g  
■靴底素材 / EVA樹脂

刺繍 パーツ 片足 3E相当 室内

⑤SUTTO FIT-スットフィット(2246)  
スット履ける、フィットする **売れ筋**

グリーン(S~LL)      ラズベリー(S~LL)      ナイトブルー(S~LL)  
シャンパン(S~LL)      インディゴ(L~3L)      ミストグレー(L~3L)

201407  
3,520円 片足 1,760円  
税抜3,200円 税抜1,600円

■サイズ(cm) / S(20.5~21.5)、M(22.0~23.0)、L(23.5~24.5)、LL(25.0~26.0)、3L(26.5~27.5)  
■重量(片足L) / 約100g  
■靴底素材 / EVA樹脂

刺繍 パーツ 片足 3E相当 室内

⑥瞬感スポット  
3E(1141)・5E(7060)  
履きやすい! 脱げにくい! 脱ぎやすい!

ワイン(S~3L)      ブラック(S~5L)      ネイビー(S~5L)

201495 片足 201502  
7,590円 3,795円 9,350円 4,675円  
税抜6,900円 税抜3,450円 税抜8,500円 税抜4,250円

■サイズ(cm) / S(21.0~21.5)、M(22.0~22.5)、L(23.0~23.5)、LL(24.0~24.5)、3L(25.0~25.5)、4L(26.0~26.5)、5L(27.0~27.5)  
■重量(片足L) / 約165g  
■靴底素材 / EVA樹脂

刺繍 片足 3E 5E 施設 ※5Eは2024年5月頃発売予定

⑦オール スポット(2249)  
着脱簡単! 外でも履ける  
万能ルームシューズ

ラズベリー(S~LL)      グレー(S~LL)      ネイビー(L~3L)      ダークグレー(L~3L)

201494  
3,960円 片足 1,980円  
税抜3,600円 税抜1,800円

■サイズ(cm) / S(20.5~21.5)、M(22.0~23.0)、L(23.5~24.5)、LL(25.0~26.0)、3L(26.5~27.5)  
■重量(片足L) / 約130g  
■靴底素材 / EVA樹脂

刺繍 3E相当 室内 片足

⑧かかとつきスリッパ(2511)  
短期入院にもおすすめ

グレー

201496  
1,320円  
税抜1,200円

■サイズ(cm) / S(21.0~22.5)、M(23.0~24.5)、L(25.0~26.5)  
■重量(片足L) / 約96g  
■靴底素材 / ポリエステル

片足 3E相当 室内

⑨かかとスポット(2239)  
着脱ラクラク! ストレスフリー

ワイン(S~LL)      ネイビー      ブラウン

201479  
4,400円 片足 2,200円  
税抜4,000円 税抜2,000円

■サイズ(cm) / S(20.5~21.5)、M(22.0~23.0)、L(23.5~24.5)、LL(25.0~26.0)、3L(26.5~27.5)  
■重量(片足L) / 約95g  
■表・内素材 / ポリエステル100%  
■靴底素材 / 合成皮革

刺繍 片足 3E相当 室内

⑩エスパド(2004)  
エスパドワイド(2704) **売れ筋**  
ソフトで心地よい綿ニット

グレー      ブラック      ブルー(S~LL)      紫(S~LL)      ミントグリーン(S~LL)

品名	エスパド	エスパドワイド
	2350	201135
両足(税抜)	3,520円 (3,200円)	3,960円 (3,600円)
片足(税抜)	1,760円 (1,600円)	1,980円 (1,800円)

ベージュ(S~LL)      ピンク(S~LL)

201480  
3,960円 片足 1,980円  
税抜3,600円 税抜1,800円

■サイズ(cm) / S(20.5~21.5)、M(22.0~23.0)、L(23.5~24.5)、LL(25.0~26.0)  
■重量(片足L) / 約55g  
■靴底素材 / ナイロン60%、ポリウレタン40%

刺繍 パーツ 片足 3E相当 5E相当 室内

⑪エスパドクチュール(2240)  
ワンランク上の上品な生地感

ピンク      ベージュ

201480  
3,960円 片足 1,980円  
税抜3,600円 税抜1,800円

■サイズ(cm) / S(20.5~21.5)、M(22.0~23.0)、L(23.5~24.5)、LL(25.0~26.0)  
■重量(片足L) / 約55g  
■靴底素材 / ナイロン60%、ポリウレタン40%

片足 パーツ 3E相当 室内

⑫エスパドメッシュ(2024)  
メッシュで足元涼やかに

グレー      ベージュ(S~LL)      ブルー(S~LL)      ピンク(S~LL)

201044  
3,520円 片足 1,760円  
税抜3,200円 税抜1,600円

■サイズ(cm) / S(20.5~21.5)、M(22.0~23.0)、L(23.5~24.5)、LL(25.0~26.0)、3L(26.5~27.5)  
■重量(片足L) / 約45g  
■靴底素材 / ナイロン60%、ポリウレタン40%

片足 パーツ 3E相当 室内

### ① エスパダマカロン (2064)

カラフルなマカロンカラー



**201346**  
**3,520円** 片足 **1,760円**  
税抜3,200円 税抜1,600円

■サイズ (cm) / S (20.5~21.5)、M (22.0~23.0)、L (23.5~24.5)、LL (25.0~26.0)、3L (26.5~27.5)  
■重量 (片足L) / 約50g ■靴底素材 / 合成皮革

👤 👤 👤 片足 3E相当 室内



●徳武産業  
あゆみ

### ② スリットベルト (2233)

スリット入りで履き口が大きく開く



**201288**  
**3,520円** 片足 **1,760円**  
税抜3,200円 税抜1,600円

■サイズ (cm) / M (22.0~23.0)、L (23.5~24.5)、LL (25.0~26.0)  
■重量 (片足L) / 約90g ■靴底素材 / 合成皮革

👤 👤 👤 むくみ 刺繍 片足 3E~7E相当



●徳武産業  
あゆみ

### ③ ワイドベルト (2219)

はれ、むくみでもゆったり履ける



**3724**  
**4,400円** 片足 **2,200円**  
税抜4,000円 税抜2,000円

■サイズ (cm) / S (20.5~21.5)、M (22.0~23.0)、L (23.5~24.5)、LL (25.0~26.0)、3L (26.5~27.5)  
■重量 (片足L) / 約65g ■靴底素材 / ナイロン60%、ポリウレタン40%

👤 👤 👤 むくみ 刺繍 パーツ 片足 7E相当 室内



●徳武産業  
あゆみ

### ④ ワイドベルトワッフル (2229)

ワッフル素材で爽やかな履き心地



**201169**  
**4,400円** 片足 **2,200円**  
税抜4,000円 税抜2,000円

■サイズ (cm) / M (22.0~23.0)、L (23.5~24.5)、LL (25.0~26.0)、3L (26.5~27.5)  
■重量 (片足L) / 約70g ■靴底素材 / 合成皮革

👤 👤 👤 むくみ 刺繍 パーツ 片足 9E相当 室内



●徳武産業  
あゆみ

### ⑤ あゆみチャルパーII (2236)

スリッパの履きやすさとルームシューズのフィット感



**201408**  
**3,960円** 片足 **1,980円**  
税抜3,600円 税抜1,800円

■サイズ (cm) / M (22.0~23.0)、L (23.5~24.5)、LL (25.0~26.0)、3L (26.5~27.5)  
■重量 (片足L) / 約100g ■靴底素材 / EVA  
※ヒール付カップインソール(アーチサポート付マイスターリニエ)付  
●足入れしやすい浅めの踵と脱げにくい設計

👤 👤 👤 刺繍 片足 3E相当 室内



●徳武産業  
あゆみ

### ⑥ エコオープン (2227)

甲の高さに合わせて自由に調節



**201125**  
**4,400円** 片足 **2,200円**  
税抜4,000円 税抜2,000円

■サイズ (cm) / M (22.0~23.0)、L (23.5~24.5)、LL (25.0~26.0)、3L (26.5~27.5)  
■重量 (片足L) / 約70g ■靴底素材 / 合成皮革

👤 👤 👤 むくみ 刺繍 片足 3E相当 室内



●徳武産業  
あゆみ

### ⑦ あゆみオープンフィット (2237)

つま先・甲部2か所ベルトで調整可能

**売れ筋**



**201409**  
**3,960円** 片足 **1,980円**  
税抜3,600円 税抜1,800円

■サイズ (cm) / M (22.0~23.0)、L (23.5~24.5)、LL (25.0~26.0)、3L (26.5~27.5)  
■重量 (片足L) / 約120g ■靴底素材 / EVA  
※カップインソール(アーチサポート付マイスターリニエ)付  
●甲が全開して履きやすく、オープンタイプで通気性あり。

👤 👤 👤 むくみ 片足 3E~5E相当 室内



●徳武産業  
あゆみ

### ⑧ 内反フィット 想 (2706)

「すぐに脱げてしまう」内反尖足でお困りの方へ



**201457**  
**4,400円** 片足 **2,200円**  
税抜4,000円 税抜2,000円

■サイズ (cm) / S (20.5~21.5)、M (22.0~23.0)、L (23.5~24.5)  
■重量 (片足L) / 約70g ■靴底素材 / 合成皮革  
●かかとにフィットしながらも脱げない安心感。  
●大きく開くベルトで着脱しやすく、指先も確認できます。  
※歩行は想定してつくられておりません

👤 👤 👤 内反尖足 片足 3E相当 室内



●徳武産業  
あゆみ

### ⑨ 快步主義 L011-5E

ゆったりワイド足囲5Eモデル

足囲3Eとの差は12mm  
**5E**



**211129**  
**6,930円** 片足 **3,850円**  
税抜6,300円 税抜3,500円

■サイズ (cm) / 22~25 (0.5cmきざみ)  
■重量 / 約205g (片足23.5cm) ■靴底素材 / ラバー

👤 👤 👤 むくみ 片足 5E 外出



●アサヒシューズ  
あゆみ

### ⑩ 快步主義 L011

脱ぎ履き簡単、歩きやすい!  
快步主義のベストセラー商品

**売れ筋**

日本転倒予防学会推奨品

**3430**  
**6,930円**  
税抜6,300円

片足 (レンガストレッチ) (パーブルラメ) (ブラックストレッチ) (ブラックスムース)  
**3,850円**  
税抜3,500円

■サイズ (cm) / 21.5~25 (0.5cmきざみ)  
■重量 / 約195g (片足23.5cm)  
■靴底素材 / ラバー

👤 👤 👤 3E 片足 外出 ※シーズン性の強い色は早期に終了する場合があります。



●アサヒシューズ  
あゆみ

床周リ・衣類

トイレ

おむつ

歩  
行

入  
浴

住  
宅

食  
事

介  
護  
ロ  
ボ  
ット

生  
活  
支  
援

施  
設  
関  
連  
等

① 快歩主義 L172

グイッと伸びるサイドのゴムで  
やさしくフィットする  
スリッポンタイプ



●アサヒシューズ

NEW



サンドベージュ  
コンビ

ブラックストレッチ

レンガコンビ

ブラックスムース

211286  
6,930円  
税抜6,300円

■サイズ(cm) / 21.5~25 (0.5cmきざみ)  
■重量 / 約185g (片足23.5cm)  
■靴底素材 / ラバー

3E 外出

在

② 快歩主義 L117

センターファスナーで着脱簡単!



●アサヒシューズ



ピンク

ブラック

211164  
6,930円  
税抜6,300円

■サイズ(cm) / 21.5~25 (0.5cmきざみ)  
■重量 / 約200g (片足23.5cm)  
■靴底素材 / ラバー

3E 外出

在

③ 快歩主義 L118

ソフトでやさしい履き心地



●アサヒシューズ



サンドベージュ

ワインスムース

ブラックストレッチ

ブラックスムース

211163  
6,930円  
税抜6,300円

■サイズ(cm) / 22~25 (0.5cmきざみ)  
■重量 / 約220g (片足23.5cm)  
■靴底素材 / ラバー

3E 外出

在

④ 快歩主義 L049

つま先に縫い目がなく足に優しい



●アサヒシューズ



オリーブ

ブラック

ワイン

211034  
6,930円  
税抜6,300円

■サイズ(cm) / 21.5~25 (0.5cmきざみ)  
■重量 / 約225g (片足23.5cm)  
■靴底素材 / ラバー

3E 外出

在

⑤ 快歩主義 L052

甲の刺繍がおしゃれ

売れ筋



●アサヒシューズ



レンガコンビ

ブラック

ベージュ

211040  
6,930円  
税抜6,300円

■サイズ(cm) / 21.5~25 (0.5cmきざみ)  
■重量 / 約190g (片足23.5cm)  
■靴底素材 / ラバー

3E 外出

在

⑥ 快歩主義 L129

フォーマルタイプ



●アサヒシューズ



ブラック

211191  
6,930円  
税抜6,300円

■サイズ(cm) / 22~25 (0.5cmきざみ)  
■重量 / 約205g (片足23.5cm)  
■靴底素材 / ラバー

3E 外出

在

⑦ 快歩主義 L135

内側にファスナー付きで  
脱ぎ履きがしやすい



●アサヒシューズ



アイボリー

ブラウン

グレー

ワイン

211195  
8,030円  
税抜7,300円

■サイズ(cm) / 22~25 (0.5cmきざみ)  
■重量 / 約230g (片足23.5cm)  
■靴底素材 / ラバー

3E 外出

在

⑧ 快歩主義 L169

ひも結びいらずで脱ぎ履き簡単



●アサヒシューズ



ブラック

サンドベージュ

ブルーグレー

レンガ

211269  
6,930円  
税抜6,300円

■サイズ(cm) / 21.5~25 (0.5cmきざみ)  
■重量 / 約190g (片足23.5cm)  
■靴底素材 / ラバー

3E 外出

在

⑨ 快歩主義 L133SL

履きやすく安定感のあるサンダル



●アサヒシューズ



グレージュガラ

ブラック

211188  
7,590円  
税抜6,900円

■サイズ(cm) / 21.5~25 (0.5cmきざみ)  
■重量 / 約200g (片足23.5cm) ■靴底素材 / ラバー  
※季節商品につき早期に終了する場合がございます。

3E 外出

在

⑩ 快歩主義 L167RS

手を使わなくても履きやすい



●アサヒシューズ



グレー

スイートピンク

パウダーブルー

ネイビー

211265  
4,730円  
税抜4,300円

■サイズ(cm) / SS (21~21.5) . S (22~22.5) M (23~23.5) . L (24~24.5) . LL (25~25.5)  
■重量 / 約165g (片足M) ■靴底素材 / 合成底  
●インソールは抗菌加工 ※SEKマーク対象外

3E~4E 施設 室内

在

⑪ 快歩主義 L168RS

大きく開いて足入れらくらく  
手を使わなくても履きやすい



●アサヒシューズ



スイートピンク

グレー

パウダーブルー

ネイビー

211266  
4,730円  
税抜4,300円

■サイズ(cm) / SS (21~21.5) . S (22~22.5) M (23~23.5) . L (24~24.5) . LL (25~25.5)  
■重量 / 約170g (片足M) ■靴底素材 / 合成底  
●インソールは抗菌加工 ※SEKマーク対象外

3E~4E 施設 室内

在

⑫ 快歩主義 L131RS

快歩主義シリーズ最軽量の屋内モデル



●アサヒシューズ



オレンジガラ (SS~LL)

ネイビーガラ (SS~LL)

ブラック

211185  
6,930円  
税抜6,300円

■サイズ(cm) / SS (21.5) . S (22.5) M (23.5) . L (24.5) . LL (25.5) . 3L (26.5)  
■重量 / 約130g (片足M)  
■靴底素材 / ラバー

5E 施設 室内

在



① 快歩主義 L141RS  
1足で4E~7E相当まで対応



●アサヒシューズ



211208  
8,030円  
税抜7,300円

足囲	4E	5E	6E	7E
インソール	あり	なし	なし	なし
面ファスナー	ピッタリとめる	ピッタリとめる	ゆったりとめる	かなりゆったりとめる

■サイズ(cm) / SS(21~21.5)、S(22~22.5)、M(23~23.5)  
L(24~24.5)、LL(25~25.5)、3L(26~26.5)  
■重量/約180g(片足M) ■靴底素材/ラバー

4E~7E 施設 室内

② 快歩主義・ハローキティL170RS  
ハローキティが愛らしい  
手を使わなくても履きやすい



●アサヒシューズ



211279  
5,830円  
税抜5,300円

■サイズ(cm) / SS(21~21.5)、S(22~22.5)、M(23~23.5)  
L(24~24.5)、LL(25~25.5)  
■重量/約165g(片足M)  
■靴底素材/合成底

3E~4E 施設 室内

③ 快歩主義 M003  
履き口が広いので  
脱ぎ履きしやすい



●アサヒシューズ



3436  
6,930円  
税抜6,300円

片足 3,850円  
税抜3,500円

■サイズ(cm) / 24~27(0.5cmきざみ)  
■重量/約255g(片足26cm)  
■靴底素材/ラバー

4E 片足 外出

④ 快歩主義 M021  
やわらかい素材を採用、冠婚葬祭にも



●アサヒシューズ



211082  
6,930円  
税抜6,300円

片足 3,850円  
税抜3,500円

■サイズ(cm) / 23.5~28  
(0.5cmきざみ)  
※27.5cmは無し  
■重量/約245g(片足26cm)  
■靴底素材/ラバー

4E 片足 外出

⑤ 快歩主義 M035  
快歩主義男性用に  
スリッポンタイプが新登場



●アサヒシューズ



211282  
6,930円  
税抜6,300円

■サイズ(cm) / 24~27(0.5cmきざみ)  
■重量/約240g(片足26cm)  
■靴底素材/ラバー

4E 外出

⑥ 快歩主義 M900  
大きく開いて脱ぎ履きラク



●アサヒシューズ



211096  
6,930円  
税抜6,300円

■サイズ(cm) / 24~27(0.5cmきざみ)  
■重量/約245g(片足26cm)  
■靴底素材/ラバー

4E 外出

⑦ アサヒフットケア 001  
アサヒフットケア001に明るい新色発売



●アサヒシューズ

NEW



211267  
9,680円  
税抜8,800円

■サイズ(cm) / 22~26(0.5cmきざみ)  
■重量/約285g(片足23.5cm)  
■靴底素材/合成底(EVAインジェクション・ラバー)

4E 外出

⑧ アサヒフットケア 001  
足にやさしいフットケアシューズ  
"足底圧減少" "制菌加工"



●アサヒシューズ



211267  
9,680円  
税抜8,800円

■サイズ(cm) / 22~28(0.5cmきざみ)、27.5なし  
■重量/約285g(片足23.5cm)  
■靴底素材/合成底(EVAインジェクション・ラバー)

4E 外出

⑨ アサヒフットケア 002  
足にやさしいフットケアシューズ  
"足底圧減少" "制菌加工"!



●アサヒシューズ



211258  
9,680円  
税抜8,800円

■サイズ(cm) / 22~28(0.5cmきざみ)、27.5なし  
■重量/約285g(片足23.5cm)  
■靴底素材/合成底(EVAインジェクション・ラバー)

4E 外出

⑩ アサヒフットケア 003  
足にやさしいフットケアシューズ  
"足底圧減少" "制菌加工"!



●アサヒシューズ



211259  
9,680円  
税抜8,800円

■サイズ(cm) / 22~28(0.5cmきざみ)、27.5なし  
■重量/約270g(片足23.5cm)  
■靴底素材/合成底(EVAインジェクション・ラバー)

4E 外出

⑪ パステル 405  
片手で簡単にあいて着脱らくらく



●ムーンスター



221040  
6,600円 片足 3,630円  
税抜6,000円 税抜3,300円

■サイズ(cm) / 21~28(1cmきざみ)  
■重量/160g(片足23cm) ■靴底素材/EVA/合成ゴム  
※片足販売はブラックA・ブラウンAのみ

4E 施設 室内 (片足は直)

⑫ パステル 406  
足に合わせてバンドの長さ調節可能



●ムーンスター



221041  
6,600円 片足 3,630円  
税抜6,000円 税抜3,300円

■サイズ(cm) / 21~28(1cmきざみ)  
■重量/155g(片足23cm) ■靴底素材/EVA/合成ゴム  
※片足販売はネイビーA・ブラウンAのみ

4E 施設 室内 (片足は直)

床周リ・衣類

トイレ

おむつ

歩  
行

入  
浴

住  
宅

食  
事

介  
護  
ロ  
ボ  
ット

生  
活  
支  
援

施  
設  
関  
連  
等

床周・衣類

トイレ

おむつ

歩  
行

入浴

住宅

食事

介護ロボット

生活支援

施設関連等

①パステル 408

足あたりが優しく、軽量



●ムーンスター



221147

6,600円  
税抜6,000円

■サイズ(cm) / 21~28 (1cmきざみ)  
■重量 / 160g (片足23cm)  
■靴底素材 / EVA/合成ゴム

■つま先ストレッチ (ネイビー、ブラウンのみ)

在 ④ むくみ 外反母趾 4E 施設 室内

②パステル 403

むくみ、腫れ、外反母趾対応



●ムーンスター



221027

6,600円 片足 3,630円  
税抜6,000円 税抜3,300円

■サイズ(cm) / 21~28 (1cmきざみ)  
■重量 / 190g (片足23cm)  
■靴底素材 / EVA/合成ゴム

※片足販売はブラウン・ブラックのみ

在 ④ むくみ 外反母趾 片足 4E 施設 室内

③SPLT M194

ベルトと連動、ペロが自動で立ち上がり履くのが楽々



●ムーンスター



221172

5,390円  
税抜4,900円

■サイズ(cm) / 24.5~27・28 (0.5cmきざみ)  
■重量 / 270g (片足26cm)  
■靴底素材 / EVA/ラバー

在 ④E 外出



④SPLT M199

5E設計で幅の広い方や甲が高い方におすすめ



●ムーンスター



221180

5,390円  
税抜4,900円

■サイズ(cm) / 24.5~27・28 (0.5cmきざみ)  
■重量 / 約280g (片足26cm)  
■靴底素材 / EVA/ラバー

●履き口が大きく開いて脱ぎ履き簡単、かかと踏めるキックバックタイプ

在 ⑤E 外出

⑤EVE 195

売れ筋

足になじみやすい柔らかな素材と低反発ウレタンの「ふわビタ中敷」でくせになる履き心地



●ムーンスター



221062

5,940円  
税抜5,400円

■サイズ(cm) / 21.5~25 (0.5cmきざみ)  
■重量 / 200g (片足23cm) ■靴底素材 / PU/合成ゴム

在 ④E 外出

⑥EVE 196

包み込むようなやわらかさ



●ムーンスター



221080

5,940円  
税抜5,400円

■サイズ(cm) / 21.5~25 (0.5cmきざみ)  
■重量 / 185g (片足23cm) ■靴底素材 / PU/合成ゴム

在 ④E 外出

⑦EVE313

外反母趾にうれしい靴



●ムーンスター

NEW



221204

6,930円  
税抜6,300円

■サイズ(cm) / 22~25 (0.5cmきざみ)  
■重量 / 185g (片足23cm)  
■靴底素材 / EVA/ラバー

●Ag+抗菌防臭 ●軽量設計 ●ガラス防滑ソール

在 ④E 外反母趾 外出

⑧らくらく L007

軽く柔らかくめっちゃらく

売れ筋



●ムーンスター



221018

7,700円  
税抜7,000円

■サイズ(cm) / 22~25 (0.5cmきざみ)  
■重量 / 180g (片足23cm)  
■靴底素材 / PU

在 ③E 外出

両サイドゴム仕様で脱ぎ履きしやすい



⑨らくらく L018

つま先が上がった「つまずき防止」設計



●ムーンスター



221170

6,490円  
税抜5,900円

■サイズ(cm) / 22~25 (0.5cmきざみ)  
■重量 / 165g (片足23cm)  
■靴底素材 / PU

在 ③E 外出



ゴム紐仕様

⑩らくらく M001

フォーマルにも使えるケアシューズ



●ムーンスター



221002

9,900円  
税抜9,000円

■サイズ(cm) / 24~27 (0.5cmきざみ)  
■重量 / 250g (片足25cm)  
■靴底素材 / PU

在 ④E 外出

⑪ウェルル 01

履き口のサテンゴムがフィットして、脱ぎ履き簡単



●ムーンスター



221189

6,930円  
税抜6,300円

■サイズ(cm) / 22~24.5 (0.5cmきざみ)  
■重量 / 155g (片足23cm)  
■靴底素材 / EVA/ラバー

●歩行時の筋肉負担を抑制し、前に進む推進力を補助します(ローリングアシスト機能) ●Ag+抗菌防臭

在 ④E 外出

⑫ウェルル 02

サイドのファスナーはつま先まで開いて脱ぎ履き簡単



●ムーンスター



221190

6,930円  
税抜6,300円

■サイズ(cm) / 22~24.5 (0.5cmきざみ)  
■重量 / 165g (片足23cm)  
■靴底素材 / EVA/ラバー

●歩行時の筋肉負担を抑制し、前に進む推進力を補助します(ローリングアシスト機能) ●Ag+抗菌防臭

在 ④E 外出



ファスナー仕様

① ウェルル 03

上上が大きく開く面ファスナーで  
脱ぎ履き簡単



●ムーンスター



Fブラック

グレージュC

NEW

221191  
6,930円  
税抜6,300円

- サイズ(cm) / 22~24.5 (0.5cmきざみ)
- 重量 / 160g (片足23cm)
- 靴底素材 / EVA/ラバー
- 歩行時の筋肉負担を抑制し、前に進む推進力を補助します(ローリングアシスト機能) ●Ag+抗菌防臭

4E 外出

在

② Vステップ 03

装具対応シューズNo.1



●ムーンスター



ブラック

ブラウン

ホワイトA

3405  
11,880円  
税抜10,800円

片足 6,160円  
税抜5,600円

- サイズ(cm) / 22~30 (1cmきざみ)
- 重量 / 395g (片足26cm)
- 靴底素材 / PU
- ※中敷きを外せば2Eアップします。

装具 片足 3E

在

③ Vステップ 04

男性用装具対応シューズ



●ムーンスター



ブラウン

ブラック

221023  
14,190円  
税抜12,900円

片足 7,260円  
税抜6,600円

- サイズ(cm) / 24~30 (1cmきざみ)
- 重量 / 375g (片足26cm)
- 靴底素材 / PU
- ※中敷きを外せば2Eアップします。
- ※甲ベルトは糸を切って3cm伸ばせます。

装具 片足 3E

在

④ Vステップ 05

女性用装具対応シューズ



●ムーンスター



ワイン

ベージュ

ブラック

221024  
14,190円  
税抜12,900円

片足 7,260円  
税抜6,600円

- サイズ(cm) / 22~26 (1cmきざみ)
- 重量 / 305g (片足23cm)
- 靴底素材 / PU
- ※中敷きを外せば2Eアップします。
- ※甲ベルトは糸を切って3cm伸ばせます。

装具 片足 3E

在

⑤ Vステップ 06/06-7E

出るペロで  
足入れ簡単!



●ムーンスター



ブラウン

ブラック

グレー(22~26cm)

06(3E・4E)  
221063  
7,700円  
税抜7,000円

片足 4,290円  
税抜3,900円

06-7E(7E)  
221123  
片足のみ 5,170円  
税抜4,700円

- サイズ(cm) / 22~30 (1cmきざみ)
- 重量(片足26cm) / 3E・4E:280g、7E:300g
- 靴底素材 / EVA/合成ゴム
- ※中敷きを外せば10Eは1E、[06-7E]は2Eアップします。

装具 片足 3E 22~23cm 4E 24~30cm 7E 22~30cm

在

⑥ Vステップ 07

カジュアルデザインの装具対応シューズ



●ムーンスター



レッド

ホワイト

ブラック

221152  
14,190円  
税抜12,900円

片足 7,260円  
税抜6,600円

- サイズ(cm) / 22~30 (1cmきざみ)
- 重量 / 300g (片足26cm)
- 靴底素材 / PU
- ※一番上のベルトは糸を切って3cm伸ばせます。
- ※中敷きを外せば2Eアップします。

装具 片足 3E

在

⑦ 100年シューズ  
SL9107

履き口がサッと開いて脱ぎ履きが便利



●サロントグレー



ブラック

ライトシルバー

ダークブラウン

レッド

225801  
23,100円  
税抜21,000円

- サイズ(cm) / S(22.0~22.5)、M(23.0~23.5)、L(24.0~24.5)
- 重量 / 220g (片足M) ■靴底素材 / EVA、合成ゴム ■甲素材 / 牛革
- 薄手と厚手の2種類のカッパインソール付き。

むくみ 外反母趾 5E相当 外出

在

⑧ ウェルネスウォーカー  
1291A056

ハダシ感覚を追求して  
快適機能を採用したシューズ



●アシックス商事



ホワイト×グリーン

ブラック×ブラック

ブラウン×オフホワイト

ネイビーブルー×ライトベージュ

252546  
12,100円  
税抜11,000円

- サイズ(cm) / 24~28 (0.5cmきざみ)
- 重量 / 290g (片足26cm) ■靴底素材 / ゴム底

3E相当 外出

在

⑨ ウェルネスウォーカー  
1292A066

ハダシ感覚を追求して  
快適機能を採用したシューズ



●アシックス商事



ピンクベージュ×オフホワイト

ホワイト×ベージュ

ベージュ×オフホワイト

ネイビーブルー×グレーブルー

252547  
12,100円  
税抜11,000円

- サイズ(cm) / 22~25 (0.5cmきざみ)
- 重量 / 210g (片足23cm) ■靴底素材 / ゴム底

3E相当 外出

在

⑩ ウェルネスウォーカー 1291A041/1292A053

足への負担が少なく、やわらかな履き心地



●アシックス商事



(A041) ネイビーブルー

(A041) ベージュ

(A053) ベージュ

(A041) ブラック

(A053) ライトグレー

(A053) ブラック

A041  
252532  
A053  
252534  
8,250円  
税抜7,500円

- サイズ(cm) / A041(男性用) 24~28 (0.5cmきざみ)、A053(女性用) 22.5~25 (0.5cmきざみ)
- 重量 / 260g (片足27cm)、205g (片足24cm)
- 靴底素材 / 合成底

4E相当 外出 3E相当 外出

在

⑪ ウェルネスウォーカー 1291A042/1292A054

足への負担が少なく、やわらかな履き心地



●アシックス商事



(A042) ネイビーブルー

(A042) グレー

(A054) ベージュ

(A042) ブラック

(A054) グレー

(A054) ブラック

A042  
252533  
A054  
252535  
7,150円  
税抜6,500円

- サイズ(cm) / A042(男性用) 24~28 (0.5cmきざみ)、A054(女性用) 22.5~25 (0.5cmきざみ)
- 重量 / 275g (片足27cm)、215g (片足24cm)
- 靴底素材 / 合成底

4E相当 外出 3E相当 外出

在

### ① ライフウォーカー 1241A010

脱ぎ履きしやすく、安定した歩行をサポート

●アシックス商事

**NEW**

ブラック×ブラック  
グレー×ライトグレー  
コーヒーク×グレー  
ネイビーブルー×オフホワイト

252544  
**7,590円**  
税抜6,900円

■サイズ(cm) / 24~28(0.5cmきざみ)  
■重量 / 215g(片足26cm) ■靴底素材 / ゴム底

●履き口をさらに開きやすく工夫することにより、履きやすさ、履かせやすさに配慮。 **在**

3E相当 外出

### ② ライフウォーカー 1242A018

脱ぎ履きしやすく、安定した歩行をサポート

●アシックス商事

**NEW**

ベージュ×ピンクベージュ  
ブラック×ブラック  
ネイビーブルー×ネイビーブルー  
ワイン×ラベンダー

252545  
**7,590円**  
税抜6,900円

■サイズ(cm) / 21.5~23(0.5cmきざみ)  
■重量 / 170g(片足23cm) ■靴底素材 / ゴム底

●履き口をさらに開きやすく工夫することにより、履きやすさ、履かせやすさに配慮。 **在**

3E相当 外出

### ③ SaiSai αシリーズ WG940α

抗ウイルス配合ソールで、足元から感染対策

●マリアンヌ

グレー  
ネイビー

206390  
**7,260円**  
税抜6,600円

■サイズ(cm) / 21.5~27(0.5cmきざみ)  
■重量 / 130g(片足23cm)  
■靴底素材 / EVAソール・ラバー  
●手を使わずに履ける新設計

●外反母趾 4E~5E相当 施設 **在**

### ④ Sai Sai ストレッチニットスニーカー

伸縮性の高いニット素材で脱ぎ履きしやすく、心地よい履き心地

**売れ筋**

WG110  
**206365**  
WG120  
**206366**  
**7,480円**  
税抜6,800円

WG130  
**206367**  
WG140  
**206381**  
**7,590円**  
税抜6,900円

■サイズ(cm) / S(22~22.5) M(23~23.5) L(24~24.5) LL(25~25.5) 3L(26~26.5) 4L(27~27.5)  
■重量 / WG110~WG120:WG130:160g(片足M)、WG140:140g(片足M)  
■靴底素材 / EVAソール・ラバー

●ストレッチニットアッパーが足を優しく包みます。むくみや外反母趾でお悩みの方にも優しくフィットします。

伸縮性の高いストレッチニットアッパー 広い履き口 3E 7E 幅広いサイズ対応 **在**

(WG110) パープル (WG120) ディープレッド (WG130) カーキ (WG140) カーキ (WG140) グレー  
(WG110) ブラウン (WG120) エメラルドグリーン (WG130) グレー (WG140) ネイビー (WG140) ワイン  
(WG110) ブラック (WG120) ブラック (WG130) ブラック (WG140) ブラック (WG140) パープル

●マリアンヌ

### ⑤ Sai Sai ストレッチニットシューズ W750

スツと足が入る! 優しいストレッチニットシューズ

●マリアンヌ

ベージュ ブラック  
パープル

206395  
**7,590円**  
税抜6,900円

■サイズ(cm) / S(22~22.5) M(23~23.5) L(24~24.5) LL(25~25.5)  
■重量 / 155g(片足M) ■靴底素材 / EVA・ラバー

●むくみ 外反母趾 3E~5E相当 外出 **在**

### ⑥ Sai Sai ストレッチニットシューズ W760

スツと足が入る! 優しいストレッチニットシューズ

●マリアンヌ

**NEW**

パープル ベージュ  
ブラック

206404  
**7,590円**  
税抜6,900円

■サイズ(cm) / S(22~22.5) M(23~23.5) L(24~24.5) LL(25~25.5)  
■重量 / 165g(片足M) ■靴底素材 / EVA・ラバー

●むくみ 外反母趾 リウマチ 3E~5E 室内 外出 **在**

### ⑦ SaiSai フラワープリント W940

アーチを保ち疲れにくい設計

●マリアンヌ

フルール パープル クラシック ベージュ  
フルール オレンジ クラシック ブラック

206353  
**8,910円**  
税抜8,100円

■サイズ(cm) / 21.5~26(0.5cmきざみ)  
■重量 / 220g(片足23cm)  
■靴底素材 / 合成ゴム

●外反母趾 3E~4E 外出 **在**

### ⑧ SaiSai フラワープリント W941

甲ベルトで足にぴったりフィット

●マリアンヌ

クラシック ベージュ クラシック ブラック  
フルール パープル フルール オレンジ

206351  
**8,910円**  
税抜8,100円

■サイズ(cm) / 21.5~26(0.5cmきざみ)  
■重量 / 220g(片足23cm)  
■靴底素材 / 合成ゴム

●外反母趾 3E~4E 外出 **在**

### ⑨ Sai Sai ジャストフィットサンダル

これ一足あればサイズ調整が自由自在

●マリアンヌ

(WG510) カーキ (WG510) ネイビー (WG520) ブラック (WG520) カーキ (WG520) ネイビー

WG510  
**206368**  
WG520  
**206369**  
**7,920円**  
税抜7,200円

■サイズ(cm) / S(22~22.5) M(23~23.5) L(24~24.5) LL(25~25.5) 3L(26~26.5) 4L(27~27.5)  
■重量 / WG510:230g(片足M)、WG520:250g(片足M) ■靴底素材 / EVAソール・ラバー  
●一時的なサイズアップにも対応し、簡単に通常サイズに戻してご利用いただけます。

●器具 むくみ 外反母趾 3E~7E相当 外出 **在**

器具着用時も簡単調整 左右サイズ違いも簡単調整 **在**

①足元応援 W603/GM603

ソフト素材で足を  
やさしく包み込む **売れ筋**



●マリアヌス



品名	W603婦人	GM603紳士
	2302	2303
両足(税抜)	6,930円 (6,300円)	7,480円 (6,800円)
片足(税抜)	4,180円 (3,800円)	4,510円 (4,100円)

■サイズ(cm) / 婦人:21~25, 紳士:24~28(1cmきざみ)  
■重量 / 婦人:165g(片足23cm), 紳士:210g(片足25cm)  
■靴底素材 / 合成ゴム  
●片足サイズ違いは受注生産です (直) (在)

②足元応援αシリーズ WG503α

抗ウイルス配合ソールで、足元から感染対策 **売れ筋**



●マリアヌス



206391  
6,930円  
税抜6,300円  
片足 4,180円  
税抜3,800円

■サイズ(cm) / SS(21.0~21.5), S(22.0~22.5), M(23.0~23.5), L(24.0~24.5), LL(25.0~25.5), 3L(26.0~26.5)  
■重量 / 130g(片足M) ■靴底素材 / EVAソール・ラバー  
●つまずきにくいロールアップ構造。●甲部が大きく開き、足入れ安心。  
●器具 むくみ 別注 片足 3E~4E相当 (片足サイズ違いは受注生産です) (直) (在)

③リハビリシューズ W503/GM503

甲部と足首ベルト調整で安定した履き心地 **売れ筋**



●マリアヌス



品名	W503婦人	GM503紳士
	2304	2305
両足(税抜)	6,050円 (5,500円)	6,600円 (6,000円)
片足(税抜)	3,630円 (3,300円)	3,960円 (3,600円)

■サイズ(cm) / 婦人:21~25, 紳士:24~28(1cmきざみ)  
■重量 / 婦人:185g(片足23cm), 紳士:230g(片足25cm)  
■靴底素材 / 合成ゴム  
●片足サイズ違いは受注生産です (直) (在)

④すたこらさんソフト 晴66

ゴムスポンジ素材で  
外反母趾の方におすすめ



●アスティコ



216074  
7,480円  
税抜6,800円

■サイズ(cm) / ブラック:22~26(1cmきざみ)  
ピンクゴールド:22~24(1cmきざみ)  
■重量 / 180g(片足24cm)  
■靴底素材 / 合成底  
●外反母趾 4E 外出 (直) (在)

⑤すたこらさんソフト 晴77

ベルトの微調整、甲部のびのび



●アスティコ



216066  
7,480円  
税抜6,800円

■サイズ(cm) / 22~25(1cmきざみ)  
■重量 / 160g(片足24cm)  
■靴底素材 / 合成底  
●4E 外出 (直) (在)

⑥すたこらさんソフト 晴88

やわらか素材のスリッポンタイプ



●アスティコ



216073  
7,150円  
税抜6,500円

■サイズ(cm) / 22.5~24.5(0.5cmきざみ)  
■重量 / 110g(片足23.5cm) ■靴底素材 / 合成底  
●軽量で屈曲に優れたアウトソールを採用。  
滑り止めのラバー付きで屋内外でご利用が可能。  
●4E 外出 (直) (在)

⑦すたこらさんソフト05

3E・5Eワイド **売れ筋**



●アスティコ



品名	3E	5Eワイド
	2702	216052
両足(税抜)	6,930円 (6,300円)	7,370円 (6,700円)
片足(税抜)	3,850円 (3,500円)	4,070円 (3,700円)

■サイズ(cm) / 22~27(1cmきざみ)  
■重量 / 片足23cm / 145g, ワイド:150g  
■靴底素材 / 合成底  
※5Eはブラック、グレー、ネイビー、ワイン  
※5Eワイドのグレーは、靴底と指リングのカラーがアイボリーになります  
●のびのび ストレッチ (片足、サイズ違いは) (直) (在)

⑧すたこらさんソフト07

柔らかい素材で足を包み込みます



●アスティコ



3450  
5,940円  
税抜5,400円  
片足 3,300円  
税抜3,000円

■サイズ(cm) / 22~27(1cmきざみ)  
■重量 / 120g(片足23cm) ■靴底素材 / 合成底  
●外反母趾 片足 3E 施設 (片足、サイズ違いは) (直) (在)

⑨すたこらさんソフト100

内側ストレッチ、外側メッシュ素材



●アスティコ



216031  
7,150円  
税抜6,500円

■サイズ(cm) / 22~27(1cmきざみ)  
■重量 / 140g(片足23cm) ■靴底素材 / 合成底  
●外反母趾 3E 施設 (直) (在)

すたこらさんソフト サイズ表(cm)	表記	22.0	23.0	24.0	25.0	26.0	27.0
	適応サイズ	22.0~22.5	23.0~23.5	24.0~24.5	25.0~25.5	26.0~26.5	27.0~27.5

⑩すたこらさんソフト59

腫れ・むくみ、甲高・幅広、  
下肢装具着用の方へ



●アスティコ



216053  
9,900円  
税抜9,000円  
片足 6,160円  
税抜5,600円

■サイズ(cm) / 22~28(1cmきざみ)  
■重量 / 210g(片足23cm)  
■靴底素材 / 合成底  
●好きな長さにかットできます。  
●3E~9E調整可能  
※付属:取り替えロングベルト有  
●むくみ 器具 片足 3E~9E (片足、サイズ違いは) (直) (在)

⑪CRAAS(クラス)シャルマンII

伸縮性のある生地が足の変形や  
むくみに優しくフィット



●ヴァルス



217011  
13,750円  
税抜12,500円

■サイズ(cm) / SS(21.5~22), S(22.5~23), M(23.5~24), L(24.5~25), LL(25.5~26)(1cmきざみ)  
■重量 / 244g(片足M)  
■靴底素材 / EVA&合成ゴム  
●むくみ 器具 外反母趾 リウマチ 3E~5E 外出 (直) (在)

⑫CRAAS(クラス) ブーケ

足元を可憐に彩るフラワーモチーフ



●ヴァルス



217014  
14,960円  
税抜13,600円

■サイズ(cm) / SS(21.5~22), S(22.5~23), M(23.5~24), L(24.5~25), LL(25.5~26)(1cmきざみ)  
■重量 / 226g(片足M)  
■靴底素材 / EVA&合成ゴム  
●むくみ 器具 外反母趾 リウマチ 3E~5E 外出 (直) (在)

床周リ・衣類

トイレ

おむつ

歩  
行

入  
浴

住  
宅

食  
事

介  
護  
ロ  
ボ  
ット

生  
活  
支  
援

施  
設  
関  
連  
等

### ①マイハート3(片足)

脱ぎ履きらくらく、充実機能満載



●ニチマン



851012  
5,830円  
税抜5,300円

■サイズ(cm) / 21.0, 22.0, 22.5, 23.0, 23.5, 24.0, 24.5, 25.0, 26.0, 27.0, 28.0  
■重量 / 約190g(片足23cm) ■靴底素材 / 合成底(EVA)  
※付属品: 甲高用ベルト、ヒール付きインソール(器具装着時は取り外してください。)

👤👤👤 器具 片足 左右同形状 3E~6E相当 施設 外出 在

### ②マイハート3ワイド(片足)

脱ぎ履きらくらく、充実機能満載のワイドタイプ



●ニチマン



851050  
6,050円  
税抜5,500円

■サイズ(cm) / 22.0~28.0(1cmきざみ)  
■重量 / 200g(片足23cm)  
■靴底素材 / 合成底(EVA)

👤👤👤 器具 片足 左右同形状 4E~12E相当 施設 外出 在

### ③ヘルシーライフ 104(片足)

左右同形の片足販売、履きやすく履かせやすい



●アキレス



677014  
4,180円  
税抜3,800円

■サイズ(cm) / S(22~22.5), M(23~23.5), L(24~24.5), LL(25~25.5), 3L(26~26.5), 4L(27~27.5)  
■重量 / 200g(片足M)  
■靴底素材 / EVA+ラバー  
※片足ずつの販売です。

👤👤👤 片足 4E 外出 施設 在

### ④ヘルシーライフ 106

脱ぎ履きのしやすく、つまずきにくい設計らくらくの中央ファスナー



●アキレス



677012  
6,930円  
税抜6,300円

■サイズ(cm) / SS(21~21.5), S(22~22.5), M(23~23.5), L(24~24.5), LL(25~25.5), 3L(26~26.5), 4L(27~27.5)  
■重量 / 145g(片足M)  
■靴底素材 / EVA+ラバー

👤👤👤 4E 外出 施設 在

### ⑤くつろぎエルダー KE324

かかとを踏んでもつぶれない



●広島化成



298028  
5,500円  
税抜5,000円

■サイズ(cm) / ブラック(22~25) / ピンク・ブロンズ(22.5~24.5)  
■重量 / 150g(片足23.5cm) ■靴底素材 / 合成底  
●伸びるストレッチ合皮素材を使用

👤👤👤 4E 外出 在

### ⑥くつろぎエルダー KE329

かかとが踏める 甲部センターファスナータイプ



●広島化成



298036  
5,500円  
税抜5,000円

■サイズ(cm) / 22~25(0.5cmきざみ)  
■重量 / 155g(片足23.5cm)  
■靴底素材 / 合成底

👤👤👤 4E 在

### ⑦ピタ楽エムダー RM915

甲部ファスナーにつかみやすいリング



●広島化成



298025  
6,600円  
税抜6,000円

■サイズ(cm) / 24~27(0.5cmきざみ)  
■重量 / 204g(片足25.5cm)  
■靴底素材 / 合成底

👤👤👤 4E 外出 在

### ⑧ピタ楽エムダー RM920

マジックタイプの紳士靴



●広島化成



298037  
6,600円  
税抜6,000円

■サイズ(cm) / 24~27(0.5cmきざみ)  
■重量 / 204g(片足25.5cm)  
■靴底素材 / 合成底

👤👤👤 4E 外出 在

### ⑨メディカルエルダー ME0051/ME0052

足当たり柔らかい(外反母趾対応シューズ)



●広島化成



298045  
298046  
7,150円  
税抜6,500円

■サイズ(cm) / (0051) ブラック: 22, 22.5, 23, 24, 24.5 / ダークブラウン・マロン: 22~24.5 (0.5cmきざみ) / (0052) 22~24.5 (0.5cmきざみ)  
■重量 / 150g(片足23.5cm)  
■靴底素材 / ラバー配合EVA  
医療機器届出番号: 34B2X10016000001 (ME0051) / 34B2X10016000002 (ME0052)

👤👤👤 外反母趾 4E 室内 外出 一般医療機器 在

### ⑩PH転びにくいシューズ つま先有

施設内屋外での転倒防止に転びにくいシューズ



●オオサキメディカル



821181  
3,630円  
税抜3,300円

■サイズ(cm) / SS~3L(1cmきざみ)  
■重量 / 200g(片足22~27.5cm)  
■靴底素材 / ポリウレタン樹脂  
●幅広い靴底&かかとを支えるカップ 歩きやすく、転びにくい

👤👤👤 覗くみ 室内 外出 在

### ⑪PH転びにくいシューズ つま先無

施設内屋外での転倒防止に転びにくいシューズ



●オオサキメディカル



821182  
3,300円  
税抜3,000円

■サイズ(cm) / SS~3L(1cmきざみ)  
■重量 / 200g(片足22~27.5cm)  
■靴底素材 / ポリウレタン樹脂  
●幅広い靴底&かかとを支えるカップ 歩きやすく、転びにくい

👤👤👤 覗くみ 室内 外出 在

### ⑫かかと付室内シューズ

入院時の履き物として最適なかかと付きの室内履きです。



●オオサキメディカル



821195  
1,320円  
税抜1,200円

■サイズ(cm) / SS~3L(1cmきざみ)  
■重量 / 140g(片足22~27.5cm)  
■靴底素材 / 熱可塑性エラストマー

👤👤👤 覗くみ 室内 外出 在

①早快マジックレギュラー (2502)  
病院内シューズのベストセラー!



●徳武産業



紺 (S~4L)    ピンク (S~LL)    ワイン (S~3L)    グレー (S~3L)

**201490**  
**2,420円** 片足 **1,210円**  
税抜2,200円    税抜1,100円

■サイズ(cm) / S(20.5~21.5)、M(22.0~23.0)  
L(23.5~24.5)、LL(25.0~26.0)、3L(26.5~27.5)、4L(28.0~29.0)  
■重量/約110g(片足L) ■靴底素材/合成底(TPR)

片足 刺繍 3E相当 院内

②早快マジックオープン (2503)  
オープンタイプで調節可能



●徳武産業



紺 (S~4L)    グレー (S~3L)    ワイン (S~3L)    ピンク (S~LL)

**201491**  
**2,420円** 片足 **1,210円**  
税抜2,200円    税抜1,100円

■サイズ(cm) / S(20.5~21.5)、M(22.0~23.0)  
L(23.5~24.5)、LL(25.0~26.0)、3L(26.5~27.5)、4L(28.0~29.0)  
■重量/約110g(片足L) ■靴底素材/合成底(TPR)

片足 刺繍 3E相当 院内

③早快ホスピタルシューズ (2510)  
洗濯機で洗えるリハビリシューズ



●徳武産業



ネイビー    グレー    ワイン    ホワイト

**201459**  
**3,190円** 片足 **1,595円**  
税抜2,900円    税抜1,450円

■サイズ(cm) / S(21.0~21.5)、M(22.0~22.5)  
L(23.0~23.5)、LL(24.0~24.5)、3L(25.0~25.5)  
4L(26.0~26.5)、5L(27.0~27.5)、6L(28.0~28.5)  
■重量/約250g(片足L) ■靴底素材/合成底(TPR)

片足 3E 室内

④入院サポートシューズ  
リハビリでも使える  
安全な院内シューズ



●竹虎



ベージュ    ブラウン    グレー

**920402**  
**2,200円**  
税抜2,000円

■サイズ(cm) / 22~28(1cmきざみ)  
■重量/約110g(片足23cm) ■靴底素材/TPE

●面ファスナーの着脱ベルトで履き口が大きく広がり、履きやすく履かせやすい。

片足 3E 院内

⑤転倒予防シューズ  
つま先つき  
つまずきや  
転倒を予防



●竹虎



あずき    ベージュ    うぐいす    ブラック

**920051**  
**2,310円**  
税抜2,100円

■サイズ(cm) / S(22.0~23.0)、M(23.0~24.0)、  
L(24.0~25.5)、LL(25.5~27.0)、3L(27.0~28.5)  
■重量(片足M)/約91g ■靴底素材/EVA

片足 室内

⑥転倒予防シューズ  
つま先なし  
つまずきや  
転倒を予防



●竹虎



あずき    ベージュ    うぐいす    ブラック

**920203**  
**1,980円**  
税抜1,800円

■サイズ(cm) / S(21.0~22.0)、M(22.5~23.5)、  
L(24.0~25.0)、LL(25.5~26.5)、3L(27.0~28.0)  
■重量(片足M)/約85g ■靴底素材/EVA

片足 室内

⑦リハビリ支援シューズⅡ  
安定した歩行をサポートする  
室内外兼用シューズ  
カジュアルデザインで普段履きにも



●竹虎



ネイビー    ブラウン

**920438**  
**4,950円**  
税抜4,500円

■サイズ(cm) / 22~28(1cmきざみ)  
■重量/約223g(片足26cm)  
■靴底素材/EVA

間口がしっかり  
広がり足を  
入れやすい

片足 4E (足幅4E、足囲3.5~4E) 外出

⑧あし笑顔 かかとが踏めるルームシューズ KT-1/KT-2  
(KT-1)いろいろなシーンで使えるシューズタイプ (KT-2)軽やかな履き心地オープンタイプ



●神戸生絲



KT-1 **921281** **5,280円** 税抜4,800円  
KT-2 **921282** **4,400円** 税抜4,000円

■サイズ(cm) / S(22.0~22.5)、M(23.0~23.5)、  
L(24.0~24.5)、LL(25.0~25.5)、3L(26.0~26.5)  
■重量(片足L)/(KT-1)185g、(KT-2)170g  
■靴底素材/合成底(EVA、ラバー)  
※S、M、L: 3E、LL、3L: 4E  
※ピンクはS、M、Lサイズのみ

片足 施設 室内

⑨MS大人の上履き 01/02  
軽くて滑りにくい  
室内履きに最適



●ムーンスター



(01)ブラック    (01)ベージュ    (02)ブラック    (02)ベージュ

(01)ホワイト    (02)ホワイト    (02)ネイビー

(01)ネイビー    (01)ラベンダー    (02)ラベンダー

スリッポンタイプ(01) **221074**  
面ファスナータイプ(02) **221075** **2,970円** 税抜2,700円

■サイズ(cm) / 21~28(1cmきざみ)  
■重量(片足23cm) / (01)165g、(02)175g  
■靴底素材/PU

片足 2E 室内

⑩MS大人の上履き 03/04  
合皮タイプで汚れを拭き取りやすい



●ムーンスター



(03)ブラック    (03)ホワイト    (04)ブラック    (04)ホワイト

スリッポンタイプ(03) **221134**  
面ファスナータイプ(04) **221135** **3,850円** 税抜3,500円

■サイズ(cm) / 22~28(1cmきざみ)  
■重量(片足24cm) / (03)165g、(04)170g  
■靴底素材/PU

片足 3E 室内

床周リ・衣類

トイレ

おむつ

歩  
行

入  
浴

住  
宅

食  
事

介  
護  
ロ  
ボ  
ット

生  
活  
支  
援

施  
設  
関  
連  
等

**①室内履きPW01 (ハローキティ)** 

足に程よくふんわりフィット。  
軽やかな履き心地

●ウェルファン



ピンク レッド ブラック

**11001**  
**4,950円**  
税抜4,500円

■サイズ(cm) / M(22.5~24) ※Mサイズのみ  
■重量(片足) / 約115g ■甲表素材 / 合成皮革  
■靴底素材 / 合成皮革

- とても軽くて、ゆったりラクラク
- 接地面はフローリングでも滑りにくい素材を使用しています。

 室内 

© 2024 SANRIO CO., LTD. APPROVAL NO. L647245

**②ウォークラボ ルームシューズ** 

歩行測定により歩行速度アップを実証。  
歩行改善でフレイル予防へ

●ホンシュ



ホワイト (S~LL) ブラウン (S~LL) レッド (S~M) ネイビー (S~M)

**970201**  
**3,850円**  
税抜3,500円

■サイズ(cm) / S(21~22.5)・M(23~24.5)・L(25~26.5)・LL(27~28.5)  
■重量 / 106g(片足M)  
■靴底素材 / EVA  
■かかと高さ / 約2.8cm

2つのボールが歩行をサポート

 室内 

**③ウォークラボ・ラクデス 室内用サポートシューズ** 

歩行測定により実証。バランスが安定し、歩幅も広くなります

●ホンシュ



ネイビー (S~LL) オレンジ (S~M) イエロー (S~LL) ピンク (S~M)

**970202**  
**4,180円**  
税抜3,800円

■サイズ(cm) / S(22~23)・M(23.5~24.5)・L(25~26)・LL(26.5~27.5)  
■重量 / 127g(片足M)  
■靴底素材 / EVA  
■かかと高さ / 約3cm

肌当たりのやさしいストレッチ素材

 室内 

**④ヘルパーの底力 3足セット(4602)** 

履くだけで汚れ対策と感染予防

●徳武産業



伸縮性に優れ、フィット感抜群、適度なグリップ力で踏ん張れる!

防水・抗菌防臭・撥水加工、3つの機能でいつも安心!

汚れもサッと一拭き、衛生的です!

**201471**  
**3,300円**  
税抜3,000円

■サイズ(cm) / M(22.0~23.0)・L(23.5~24.5)・LL(25.0~26.0)・3L(26.5~27.5)  
■重量 / 約18g(片方)  
■素材 / 表: ナイロン85%、ポリウレタン15%  
■中底・底材: ポリエステル100%

 室内 

**⑤快適 汗プロテクト(4371)** 

装具着用の方からのご意見より誕生!

●徳武産業



ベージュ ブラック

片足 **201428**  
**990円** 税抜900円

■サイズ / フリーサイズ (ふくらはぎまわり50cmまで)  
■重量(片足) / 約20g  
■素材 / ポリエステル56%、綿42%、ポリウレタン2%

 室内 

**⑥ガイハンインソール** 

外反母趾に優しく、根本から補整する機能搭載!

●ブランドゥ



**249112**  
**1,628円**  
税抜1,480円

■サイズ(cm) / S(22~22.5)・M(23~23.5)・L(24~24.5)・LL(25~25.5)  
■重量 / 26g(M) ■素材 / ポリエステル

 外反母趾 

**⑦ウルトラライト** 

薄型軽量設計ながらもクッション性に優れたインソール

●ミュラージャパン



**377035**  
**2,178円**  
税抜1,980円

■サイズ(cm) / S(22.5~24)・M(24~25.5)・L(25.5~27)  
■素材 / ファブリック、EVA、TPR、PU  
●中央部のふくらみが理想的な足の形へと導く。

 室内 

**⑧エアープラス** 

クッション性抜群の特殊なエアークラフト

●ミュラージャパン



**377032**  
**2,970円**  
税抜2,700円

■サイズ(cm) / S(22.5~24)・M(24~25.5)・L(25.5~27)・XL(27.5~29)  
■素材 / ポリウレタン、ポリエステル  
●着地時の衝撃をエネルギーへと効率的に変換。

 室内 

**⑨DSISソルボメディ フルインソールタイプ(左右1組)** 

着地時の衝撃を吸収して、足のトラブル対策

●三進興産



グレー 表 裏

**3753**  
**2,200円**  
税抜2,000円

■サイズ(cm) / 3S(22~22.5)・2S(23~23.5)・S(24~24.5)・M(25~25.5)・L(26~26.5)・2L(27~27.5)  
■素材 / 表地: ポリエステル、本体: ポリウレタン樹脂(ソルボセイン)  
●足、膝、腰のトラブルに。衝撃吸収力抜群。  
●足裏の3つのアーチをサポートし歩きやすくします。

 室内 

**⑩ソルボライト(左右1組)** 

優れた衝撃吸収力で足への負担を軽減

●三進興産



ダークグレー 表 裏

**346027**  
**1,540円**  
税抜1,400円

■サイズ(cm) / 2S(22~23)・S(23.5~24.5)・M(25~26)・L(26.5~27.5)・2L(28~29)  
■素材 / 表地: ポリエステル、本体: ポリウレタン、パッド: ポリウレタン樹脂(ソルボセイン)  
●ヨコアーチが前足部のグリップ力をアップし踏み込みが強くなります。  
●クッション重視のカップインソールタイプ

 室内 

**⑪あゆみ専用計測器(9210)** 

使いやすいシンプルな測定器

●徳武産業



9cm 40cm

**201239**  
**3,850円**  
税抜3,500円

■セット内容 / 簡易計測器、メジャー(150cm)

①足長  
②足幅  
③足囲

 室内 

**⑫ファミカ・シューヘルパー** 

1本で靴の“脱ぎ”“履き”両方をサポート

●竹虎



ブラック(メッシュ/ショート) ブラック(グリーン) ブラック(レッド) シルバー(ブラック) シルバー(ブルー) ナチュラルウッド(ショート) ナチュラルウッド(ロング)

**920349**  
**3,300円** **4,290円**  
税抜3,000円 税抜3,900円

■サイズ / 12.4×14.8×76.5cm、(ショート) 12.4×14.8×56cm  
■重量 / 195g、(ショート) 175g (ナチュラルウッド・ダークウッド) 270g  
■材質 / ポリプロピレン・アルミニウム (ナチュラルウッド・ダークウッド) 天然木(パナ)・ポリプロピレン

 室内 

床周り・衣類  
トイレ  
おむつ

歩  
行  
入浴  
住宅

食事  
介護ロボット  
生活支援

施設関連等



### ①ヘッドガード フィット (KM-30/KM-400)

内側は伸縮性有り、フィット感抜群

KM-30  
831125  
17,500円  
(非課税)

KM-400  
831122  
20,700円  
(非課税)

専用頭囲パッド  
831151  
3,630円

専用頬パッド  
831152  
2,970円



■重量/ KM-30: S~M (約130g) L~LL (約135g)  
KM-400: S~M (約145g) L~LL (約150g)  
■素材/ ポリエステル, EVA (衝撃吸収材)  
■サイズ/ S~M (48~55cm) L~LL (53~63cm)  
●頭頂部と後頭部で自由にサイズ調節可能。  
●超軽量、通気性有り、丸洗可。●あごひも付き。

### ②おでかけヘッドガード Rタイプ (KM-1000R)

室内の転倒対策に



831154 9,680円  
税抜8,800円

■重量/ 約160g  
■素材/ 綿100% 裏地: ポリエステル100%  
衝撃吸収材: スチレン系エラストマー  
■サイズ/ M (55~57cm) L (58~60cm)  
●おしゃれなシャロートタイプで、男女を問わず、室内で気軽に使えます。

### ③おでかけヘッドガード Gタイプ (KM-1000G)

見た目がおしゃれな頭を守る帽子



831065 10,230円  
税抜9,300円

■重量/ SS (130g) S (150g) M (170g) L (190g)  
■素材/ 表地: 綿100%, 裏地: ポリエステル100%  
衝撃吸収材: スチレン系エラストマー  
■サイズ/ SS (50~52cm) S (53~55cm) M (55~57cm) L (57~59cm)  
●お子様から大人まで、かわいらしいキャスケットタイプ。  
●撥水・撥油性があり、速乾性と耐久性にも優れています。

### ④おでかけヘッドガード Fタイプ (KM-1000F)

軽くてやわらかいのでいつでもどこでも



831068 9,350円  
税抜8,500円

■重量/ 110g  
■素材/ 表地: 綿100% 裏地: ポリエステル100%  
■サイズ/ S (53~55cm) M (55~57cm)  
●おしゃれなニットブリムタイプ。  
●肌ざわりのよい綿100%。裏地はメッシュ素材で通気性にすぐれています。●あごひも付き。

### ⑤おでかけヘッドガード Eタイプ (KM-1000E)

保護帽に見えないおしゃれなデザイン



831012 7,920円  
税抜7,200円

■重量/ 約110g  
■素材/ ポリエステル  
衝撃吸収材: スチレン系エラストマー  
■サイズ/ M (55~57cm) L (57~59cm)  
●おしゃれなターバンタイプ。  
●つばがないので室内でも。  
●あごひも付き。

### ⑥おでかけヘッドガード Hタイプ (KM-1000H)

モダンでおしゃれなハンチングタイプ



831066 10,230円  
税抜9,300円

■重量/ 約150g  
■素材/ 綿, ポリエステル, スチレン系エラストマー  
■サイズ/ S (54~56cm) M (56~58cm) L (58~60cm)  
●見た目はおしゃれなハンチング帽、万一の転倒時には頭部を保護する吸収材を内蔵。●あごひも付き。  
●表地は、ソフトな風合いで汚れも落としやすい。

### ⑦おでかけヘッドガード Sタイプ (KM-1000S)

アウトドア風のデザイン



831155 11,000円  
税抜10,000円

■重量/ 約200g  
■素材/ 表地: 綿50%, ポリエステル50% 裏地: ポリエステル100%  
衝撃吸収材: スチレン系エラストマー  
■サイズ/ M (56~58cm) L (58~60cm)  
●スタイリッシュなデザインで、レジャーなどにも。

### ⑧おでかけヘッドガード メッシュキャップタイプ 反射材付 (KM-1000U)

通気性を重視したメッシュタイプ



831196 9,900円  
税抜9,000円

■重量/ 135g  
■素材/ 綿, ポリエステル 衝撃吸収材: スチレン系エラストマー  
■サイズ/ SS (50~52cm) S (54~56cm) M (56~58cm) L (58~60cm)  
●通気性を重視したメッシュキャップタイプに反射材を付属した保護帽子。

### ⑨おでかけヘッドガード セパレートクローシュタイプ (KM-3000D)

衝撃吸収材とあごひもが取り外しできる頭部保護帽



831187 11,550円  
税抜10,500円

■重量/ 170g  
■素材/ 綿, ポリエステル  
衝撃吸収材: スチレン系エラストマー  
■サイズ/ S (53~55cm) M (55~57cm)  
●衝撃吸収材とあごひもが取り外しできる。  
●外周に反射材が付いているので夜間の外出も安心です。

### ⑩abonetガード スタンダードN A(2072) B(2077) C(2006) D(2007)

しっかり守る保護帽

A 675122  
15,000円  
(非課税)

B 675124

C 675120

D 675121  
17,000円  
(非課税)



■重量/ (A)M: 約200g L: 約220g (B)M: 約250g L: 約270g (C) 約230g (D) 約240g  
■素材/ 表地・裏地: ポリエステル100% (消臭・吸汗・速乾)  
緩衝材: マイクロセルポウレタンフォームPORON、ナイロン、ポリエステル  
■カラー/ ブラック、ブラウン、ネイビー、オリーブ、レッド  
■サイズ/ (A) (B) 共通 M (56~58cm) L (59~61cm) (C) (D) 共通 56~62cm  
●Aタイプは全方向衝撃吸収型(浅型)。Bタイプは全方向衝撃吸収型(深型)。Cタイプは後頭部衝撃吸収重視型。Dタイプは側頭部衝撃吸収重視型。

### ⑪abonetガード メッシュ A(2073) B(2078) C(2032) D(2033)

メッシュタイプで通気快適性あり

A 675123  
15,000円  
(非課税)

B 675125

C 675020

D 675021  
17,000円  
(非課税)



■重量/ (A)M: 約170g L: 約190g (B)M: 約190g L: 約210g (C) 約190g (D) 約200g  
■素材/ 表地・裏地: ポリエステル100% 緩衝材: ナイロン、ポリエステル  
■カラー/ ブラック、ブルー、ピンク、ブラウン  
■サイズ/ (A) (B) 共通 M (56~58cm) L (59~61cm) (C) (D) 共通 56~62cm  
●Aタイプは全方向衝撃吸収型(浅型)。Bタイプは全方向衝撃吸収型(深型)。Cタイプは後頭部衝撃吸収重視型。Dタイプは側頭部衝撃吸収重視型。

① abonet+JARI ビーズインナーハード(2160) ソフト(2161) JARI共同開発のインナー

アボネット ジャリ



●特殊衣料

使用例

ハード 675155

ソフト 675227

5,720円

税抜5,200円 ※アウターは別売です。

- 重量/約90~100g
- 素材/表地:ポリエステル100%、緩衝材:ポリエチレンビーズ
- カラー/ブラック
- サイズ/M(50~56cm) L(56~61cm)
- 一般財団法人日本自動車研究所(JARI)と共同開発した衝撃吸収率と通気性に優れたインナーです。
- アウターは別売です。ニット帽やワッチ型など深めの帽子と合わせてお使いください。

在

② abonet+JARI キャップストライプ(2084) JARI共同開発のキャップ

アボネット ジャリ



●特殊衣料



グレー

ネイビー

レッド

675076

8,250円

税抜7,500円

- 重量/約120~140g
- 素材/表地:裏地:綿100%、緩衝材:ポリエチレンビーズ(ソフト)
- カラー/グレー、ネイビー、レッド
- サイズ/F(頭囲55~59cm) ※全面ストライプ柄です。S(頭囲50~54cm) ※後頭部のみ無地となります。
- 一般財団法人日本自動車研究所(JARI)と共同開発した衝撃吸収率に優れたキャップです。
- 後頭部にビーズを縫い込んでおり、側頭部、前頭部、頭頂部はポケットで衝撃材を取り出せます。
- つばに反射材のトリミングを施しています。
- ※クリップ式あごひも(2095)付

在

③ abonet+JARI キャップメッシュ(2087) 緩衝力と通気性を兼ね備えたスポーティな保護帽

アボネット ジャリ



●特殊衣料



イエロー

オレンジ

グリーン

675215

7,150円

税抜6,500円

- 重量/約140g
- 素材/表地:裏地:ポリエステル100%(吸汗乾燥加工)
- 緩衝材:ポリエチレンビーズ(ソフト)
- カラー/イエロー、オレンジ、グリーン
- サイズ/フリーサイズ(56~59cm)
- ヘッドギア並みの緩衝力

在

④ abonet+JARI ハットデニム(2088) 消臭・抗菌効果のあるデニム素材の保護帽

アボネット ジャリ



●特殊衣料



ネイビー

ベージュ

ブラック

675242

9,350円

税抜8,500円

- 素材/表地:綿65%、ポリエステル35%(抗菌消臭)
- 裏地:ポリエステル100%(吸汗加工)
- 緩衝材:ポリエチレンビーズ(ソフト)(厚さ約10mm)
- カラー/ベージュ、ネイビー、ブラック
- サイズ/フリーサイズ(55~57cm)
- 通気性と緩衝力を兼ね備えたビーズタイプの緩衝材
- 後ろのリボンでサイズ調節が可能

在

⑤ abonet ホームリボン(2172) ヘアバンド型のおしゃれな保護帽

アボネット



●特殊衣料

ブラック

パープル

675163

6,380円

税抜5,800円

- 重量/約80g
- 素材/表地:裏地:綿100%
- 緩衝材:ポリエチレンビーズ(ハード)+PORON+メッシュ
- カラー/パープル、ブラック
- サイズ/55~57cm(1サイズのみ)
- 頭頂部を覆わないデザインで通気性に優れています。
- 特に後頭部の保護力が強い保護帽

在

⑥ abonetホーム ピンタックN(208) 緩衝力が高い室内向けの保護帽

アボネット



●特殊衣料

ストライプブルー

ストライプピンク

ストライプグリーン

グレー

ブラック

675089

13,200円

税抜12,000円

- 重量/約180g
- 素材/表地:[ストライプ]綿[グレー]綿、レーヨン
- 緩衝材:マイクロセルポリウレタンフォームPORON、ナイロン、ポリエステル
- 裏地:ポリエステル
- サイズ:頭囲56~58cm、59~61cm
- アウター、インナーの二重構造。

在

⑦ クリップ式あごひも(2095) 簡単に取り付け・取り外しができるあごひもです

●特殊衣料



ブラック

ブラウン

675131

1,320円

税抜1,200円

- サイズ/フリーサイズ(長さ調節可)
- 材質/ひも:ポリエステル100%、クリップ:ポリセタール
- 屋外で帽子を使用する際に、帽子が外れてしまうことを防ぐためのあごひもです。

在

⑧ ふくよく 転倒骨折予防ベルト 大腿骨頭部・仙骨を保護

●サテライト



24cm

弱伸縮でフィット感アップ!

クッション性に優れたEVA製

514111

S,M 7,326円

L 7,865円

税抜6,660円

税抜7,150円

- 重量/S:150g M:160g L:170g
- 素材/本体ベルト:ポリエステル100% パッド:EVA
- 適応ヒップサイズ/S(65~80cm) M(75~90cm) L(85~105cm)
- 衣服を着た上から、簡単に着脱できます。
- リハビリ中や、トイレへ行く際にも簡単に装着できます。

在

⑨ ピーチスカートⅡ 衝撃を吸収するプロテクターつき“エプロンスカート”

●とみ



ベージュ

ブラック

289013

16,500円

税抜15,000円

- 素材/綿、ストレッチ系エラストマー
- カラー/ブラック、ベージュ
- サイズ/身丈:M(34cm)、L(36.5cm)
- ウエスト:M(71~78cm)、L(77~85cm)
- プロテクター(大きさ16.5cm、厚さ1.4cm) 2個入り
- プロテクターをポケットに入れるだけで転倒時の衝撃を緩和
- 洋服の上からエプロンのように着ける、外すのが簡単

在

⑩ ソルボヒッププロテクター 着脱が楽らく! サポータータイプ

●三進興産



346197

9,900円

税抜9,000円

- 素材/本体:ナイロン・ポリウレタン
- パッド:ポリウレタン樹脂(ソルボセイン)
- 適用サイズ(ヒップ周り)/S(68~78cm) M(78~88cm) L(88~98cm) 2L(98~108cm)
- 衝撃吸収素材ソルボセインが大腿骨頭部への衝撃を緩和。
- 衣服の上からでも、装着できます。
- ソルボパッドは側面から後部まで幅広く保護します。

在

⑪ ラ・クッションパンツ(婦人用)(3904) クッションも取り外して洗えます

●大阪エンゼル



886332

S,M,L 7,150円

税抜6,500円

LL 8,250円

税抜7,500円

886334

S,M,L 4,730円

税抜4,300円

LL 5,280円

税抜4,800円

- 素材/パンツ本体:綿92%、ポリウレタン8%(ペア天竺)、クッション部分側地:ポリエステル100%(立体メッシュ)、中身:ストレッチ系エラストマー
- サイズ/ウエスト:S(60~68cm) M(66~76cm) L(74~84cm) LL(82~92cm)
- 転倒時の骨折をクッションで予防する衝撃吸収パンツ。

在

⑫ ラ・クッションパンツ(紳士用)(3904) 転倒時の備えに大腿骨を衝撃から守ります

●大阪エンゼル



886331

S,M,L 7,480円

税抜6,800円

LL 8,580円

税抜7,800円

886333

S,M,L 4,950円

税抜4,500円

LL 5,610円

税抜5,100円

- 素材/パンツ本体:綿92%、ポリウレタン8%(ペア天竺)、クッション部分側地:ポリエステル100%(立体メッシュ)、中身:ストレッチ系エラストマー
- サイズ/ウエスト:S(66~76cm) M(74~84cm) L(82~92cm) LL(90~100cm)
- 腰のカーブに沿う形状の衝撃吸収材で、外衣の上から目立ちにくいです。
- ご自身での上げ下げをらくらくサポートする脇ループ付きです。
- クッション材は内ポケットから取り出して洗濯できるのでいつでも清潔です。

在

# 入浴関連商品



下表で表示しきれなかったカテゴリ内の全商品、さらに詳細項目で比較できる「おたすけ比較表」ページが表示されます。

- メーカー各社の代表的なシャワーチェアの比較表をご用意しました。浴室の大きさや使用者の状況などを確認しながらお選びください。
- シャワーチェア商品検索お助け表  
※バリエーションのある商品については標準となる品番、仕様を記載しております。

掲載ページ	コマ番号	申込番号	商品名	(税抜)定価(円)	全幅(cm)	奥行(cm)	重量(kg)	座面最高高(cm)	最低高(cm)	肘掛内寸(幅)cm	座面寸法(幅)cm	座面寸法(奥行)cm	座面耐荷重(kg)	背もたれ	肘掛	肘掛跳上	ソフト座面	折畳	折畳自立	座面回転	メーカー名	
163	1	514100	福浴コンパクトシャワーチェア 折りたたみタイプ	17,800	41.0	339~50	3.1	45.0	332.5		38.0	27.0	100	○	×	○	○	○	○	×	サテライト	
163	1	514031	福浴コンパクトシャワーチェア コンパクトタイプ	①10,800	40~43	41.5~44	③2.4	44.0	②32.0		36.0	30.0	100	○	×	○	○	○	×	×	サテライト	
164	1	307361	ユニプラスミドルシャワーチェア (BSU15)	34,500	45.5	48~50	4.9	③46.0	36.0	②42.0	40.0	32.5	100	○	○	○	○	○	○	×	幸和製作所	
164	4	307313	テイコブワンタッチ折りたたみシャワーチェアミドル	31,500	46.5	49.5~57.5	4.5	42.0	②32.0	35.0	42.5	33.5	100	○	○	○	○	○	○	×	幸和製作所	
164	5	306691	テイコブ折りたたみシャワーチェア (BSOC03)	15,200	②40.0	44~54	②2.3	43.0	37.0		34.5	30.0	80	○	×	×	○	○	○	×	幸和製作所	
165	1	470975	シャワーチェア(Air)コンパクトSPワンタッチおりたたみ	33,000	③40.5	①37.4~46.5	3.3	41.5	①31.5	33.5	32.2	29.0	100	○	○	○	○	○	○	×	パナソニック	
165	1	470783	シャワーチェア(Air)ミドルSPワンタッチおりたたみ	33,000	45.5	43~53	3.5	③46.0	36.0	37.5	36.5	30.5	100	○	○	○	○	○	○	×	パナソニック	
165	1	470974	シャワーチェア(Air)ワイドSPワンタッチおりたたみ	34,500	49.5	43.2~53	3.7	③46.0	36.0	①42.5	41.5	32.5	100	○	○	○	○	○	○	×	パナソニック	
165	2	471729	シャワーチェア(Air)ミドルSPワンタッチプレミアム	38,000	45.5	43~53	3.5	③46.0	36.0	37.5	36.5	30.5	100	○	○	○	○	○	○	×	パナソニック	
165	3	451398	[ユクリア]ミドルSPおりたたみN	26,000	45.5	49~57.5	4.3	③46.0	36.0	37.5	41.5	31.5	100	○	○	○	○	○	○	×	パナソニック	
165	4	451402	[ユクリア]ミドルワンタッチおりたたみN	28,000	45.5	49~57.5	3.9	③46.0	36.0		41.5	31.5	100	○	×	×	○	○	○	×	パナソニック	
165	5	451401	[ユクリア]ミドルおりたたみN	24,000	45.5	49~57.5	3.3	③46.0	36.0		41.5	31.5	100	○	×	×	○	○	○	×	パナソニック	
165	6	451394	[ユクリア]コンパクトS PおりたたみN	26,000	③40.5	40~46.5	4.1	41.5	①31.5	32.0	36.0	30.0	100	○	○	○	○	○	○	×	パナソニック	
165	7	451395	[ユクリア]コンパクトワンタッチおりたたみN	26,000	③40.5	40~46.5	3.7	41.5	①31.5		36.0	30.0	100	○	×	×	○	○	○	×	パナソニック	
165	8	451389	[ユクリア]コンパクトおりたたみN	22,000	③40.5	40~46.5	3.1	41.5	①31.5		36.0	30.0	100	○	×	×	○	○	○	×	パナソニック	
165	9	451396	[ユクリア]ワイドSPワンタッチおりたたみN	31,500	50.5	50~58.5	5.2	③46.0	36.0	①42.5	③47.0	32.5	100	○	○	○	○	○	○	×	パナソニック	
165	10	451397	[ユクリア]ワイドSPおりたたみN	26,000	50.5	50~58.5	4.8	③46.0	36.0	①42.5	③47.0	32.5	100	○	○	○	○	○	○	×	パナソニック	
165	11	451393	[ユクリア]ミドルSP回転おりたたみN	36,000	48.5~52	48.5~57	6.4	③46.0	36.0	37.5	41.5	31.5	100	○	○	○	○	○	○	×	パナソニック	
166	1	402691	安寿 楽々開閉シャワーベンチS	33,000	51.0	48~53	5.2	①48.0	36.0	②42.0	③47.0	33.0	100	○	○	○	○	○	○	×	アロン化成	
166	1	402692	安寿 楽々開閉シャワーベンチU	33,000	51.0	48~53	5.2	①48.0	36.0	②42.0	③47.0	32.5	100	○	○	○	○	○	○	×	アロン化成	
166	2	402693	安寿 楽々開閉シャワーベンチSフィット	33,000	46.0	48~53	4.8	①48.0	36.0	37.0	42.0	33.0	100	○	○	○	○	○	○	×	アロン化成	
166	2	402832	安寿 楽々開閉シャワーベンチSフィットもちぶる	36,000	46.0	48~53	4.8	①48.0	36.0	37.0	42.0	33.0	100	○	○	○	○	○	○	×	アロン化成	
166	7	401084	安寿 ひじ掛け付シャワーベンチ まわるくん	41,000	51~54	51~54	6.3	③46.0	36.0	39.0	40.0	③35.0	100	○	○	○	○	×	×	×	アロン化成	
167	1	402375	安寿 折りたたみシャワーベンチ FS	31,500	51.0	40~48	4.0	45.0	35.0	③41.0	45.0	33.0	100	○	○	○	○	○	○	×	アロン化成	
167	2	402377	安寿 折りたたみシャワーベンチ FSフィット	31,500	46.0	②38~46	4.0	43.0	33.0	37.0	41.0	33.0	100	○	○	○	○	○	○	×	アロン化成	
167	3	402378	安寿 折りたたみシャワーベンチ FC	26,500	②40.0	②38~46	3.0	43.0	33.0		36.0	32.0	100	○	×	×	○	○	○	×	アロン化成	
167	4	401463	安寿 折りたたみシャワーベンチIS	31,000	51.0	46~53	5.0	45.0	35.0	③41.0	45.0	①36.5	100	○	○	○	○	○	○	×	アロン化成	
167	4	401533	安寿 折りたたみシャワーベンチIN-S	30,000	51.0	46~53	3.9	45.0	35.0		45.0	①36.5	100	○	×	×	○	○	○	×	アロン化成	
167	5	402119	安寿 折りたたみシャワーベンチISフィット	29,800	46.0	41~47.5	4.0	42.0	②32.0	37.0	41.0	33.0	100	○	○	○	○	○	○	×	アロン化成	
167	5	402120	安寿 折りたたみシャワーベンチISフィット骨盤サポート	29,800	46.0	41~47.5	4.0	42.0	②32.0	37.0	41.0	33.0	100	○	○	○	○	○	○	×	アロン化成	
167	6	401535	安寿 コンパクト折りたたみシャワーベンチIC背付タイプ	25,000	41.0	40~47	3.0	42.0	②32.0		36.0	31.0	100	○	×	×	○	○	○	×	アロン化成	
167	8	402623	安寿 温浴シャワーベンチHPフィット	110,000	46.0	45~53	6.0	43.0	③33.0	37.0	36.0	30.0	100	○	○	○	○	○	○	×	アロン化成	
168	1	426468	やわらかシャワーチェア クレオ 折りたたみ 腰当付 幅39cm	25,000	①39.0	43~51	3.0	45.0	35.0		36.5	31.0	100	×	×	×	○	○	○	×	リッチェル	
168	1	426461	やわらかシャワーチェア クレオ 折りたたみ 背付 幅39cm	28,000	①39.0	43~51	3.3	45.0	35.0		36.5	31.0	100	○	×	×	○	○	○	×	リッチェル	
168	1	426462	やわらかシャワーチェア クレオ 折りたたみ 肘掛付 幅52cm	38,000	52.0	47.5~56.5	5.0	①48.0	36.0	①42.5	③47.0	34.0	100	○	○	○	○	○	○	×	リッチェル	
168	3	003261	やわらかシャワーチェア ワイド 肘掛付き	33,000	52.5	54.0	5.6	45.0	35.0	②42.0	①50.0	32.5	100	○	○	○	○	×	×	×	リッチェル	
168	5	004726	バスベンチA型 背付き	②12,000	49.0	48.0	2.8	44.0	34.0		②49.0	28.0	100	○	×	×	×	×	×	×	ミキ	
169	1	316365	折りたたみシャワーチェア 楽湯7550ST	19,300	51.5	48~51.5	3.0	41.0	36.0	③41.0	39.5	②35.5	100	○	○	×	○	○	○	×	島製作所	
169	2	316141	折りたたみシャワーチェア 楽湯DX	23,000	50.0	45~52	3.9	②47.0	37.0	39.0	38.0	32.0	100	○	○	○	○	○	○	×	島製作所	
169	4	317340	シャワーチェア 楽湯STS 背付	15,400	51.5~53.0	46~49	2.7	45.5	35.5		45.0	31.0	100	○	×	×	○	×	×	×	島製作所	
169	4	317341	シャワーチェア 楽湯STS 背無	③12,700	51.5~53.0	46~49	①1.9	45.5	35.5		45.0	31.0	100	×	×	×	○	×	×	×	島製作所	
169	7	002272	すまへいるコンパクト シャワーベンチ	32,000	54.0	48.0	4.1	45.0	35.0	40.0	40.0	34.0	100	○	○	×	×	○	×	×	イーストアイ	
175	2	450311	wells シャワー温浴システム	118,000	46.0	56.0	6.0	43.0	33.0	37.0	36.0	30.0	100	○	○	○	○	○	○	×	勸業-LM7/	
TOP 3 の選定基準→				▽安価	▽小さい	▽小さい	▽軽い	△高い	▽低い	△広い	△広い	△広い	△重い									

## 安心・安全で快適な入浴時間を

入浴は身体を清潔に保ち、温めることで血行を促進し蓄積された疲労を取り除く効果があります。そして心身共にリフレッシュできる非常に大切な時間です。

入浴するにあたり、浴室は滑りやすい場所や転倒しやすい場所も多く注意が必要となります。

そういった場所を安心・安全な環境に整えることができる便利な用具がたくさんあります。

適切な用具があれば入浴する方もケアする方もより快適な入浴時間を過ごすことが可能となります。

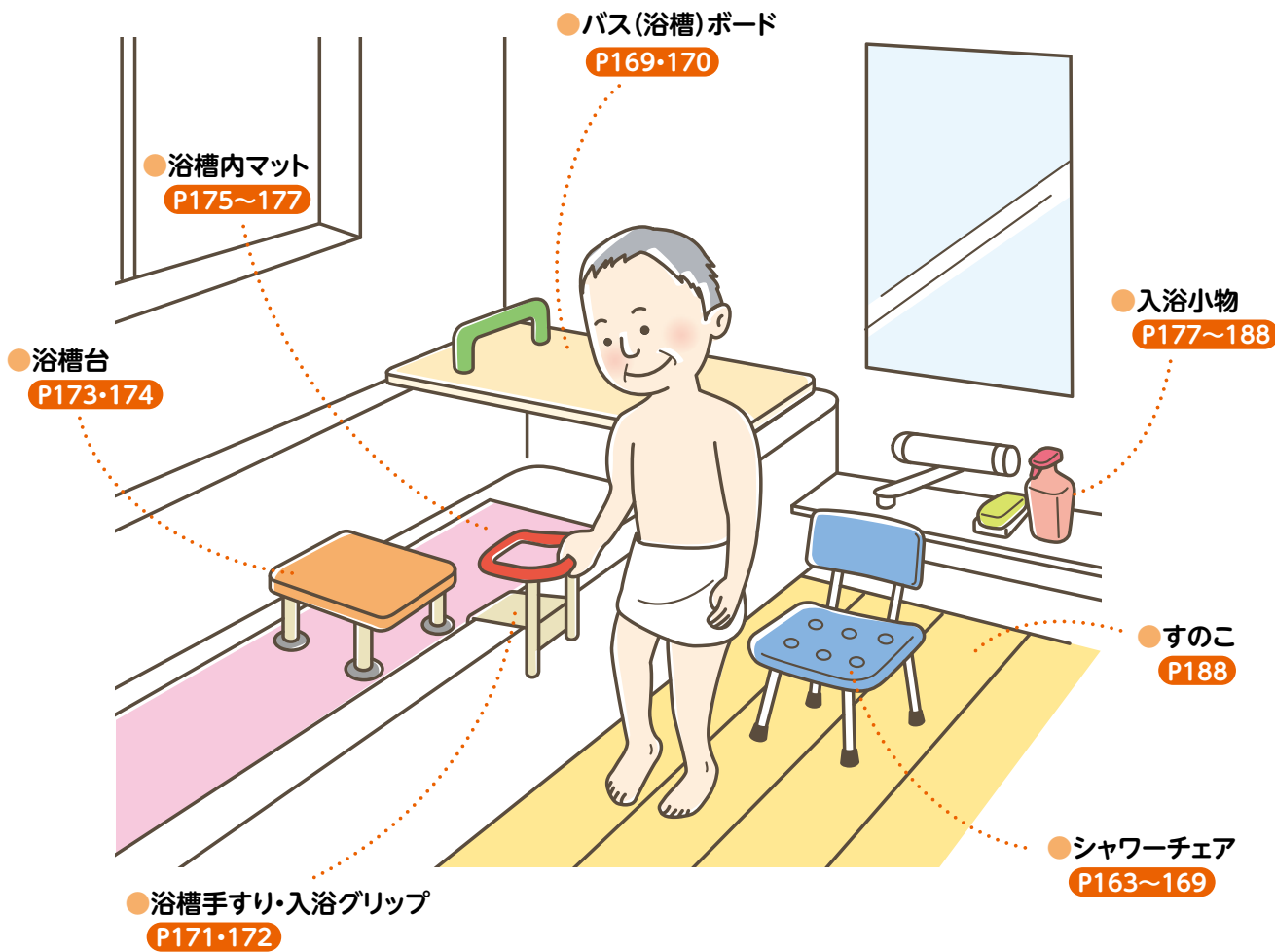

### ① 福浴コンパクトシャワーチェアシリーズ

狭い洗い場にぴったりなコンパクトタイプ

#### 折たたみタイプ

座面寸法	座幅	奥行	耐荷重
38cm	27cm	100kg	

ブルー グリーン ボルドー

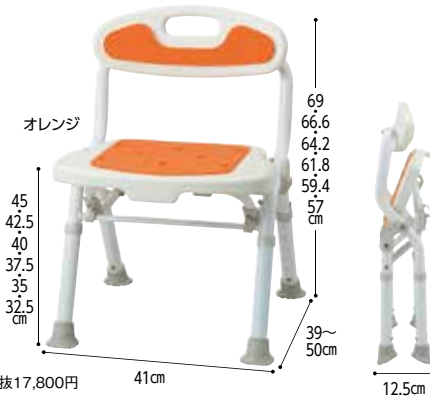

**514100 19,580円** 税抜17,800円

■重量 / 3.1kg ■カラー / オレンジ、ブルー、グリーン、ボルドー  
■TAISコード 01255-000031

組立

#### コンパクトタイプ

座面寸法	座幅	奥行	耐荷重
36cm	30cm	100kg	

ブルー グリーン ボルドー



**514031 11,880円** 税抜10,800円

■重量 / 2.4kg ■カラー / オレンジ、ブルー、グリーン、ボルドー  
■TAISコード 01255-000030

組立



●サテライト

介保 在

①ユニプラス ミドルシャワーチェア (BSU15)

ミドルタイプながら内寸ワイドでゆったり座れる



●幸和製作所



●座面寸法		
座幅	奥行	耐荷重
40cm	32.5cm	100kg

307361 37,950円 税抜34,500円

■重量/4.9kg ■カラー/ホワイト、ブラック、レッドオレンジ  
■TAISコード 00030-000238

組済

介保 在

②ユニプラス コンパクトシャワーチェア (BSU12)

新デザインの肘掛で幅コンパクトでも内寸広々



●幸和製作所



●座面寸法		
座幅	奥行	耐荷重
38cm	29.5cm	80kg

307345 35,200円 税抜32,000円

■重量/4.6kg ■カラー/ホワイト、ブラック、レッドオレンジ  
■TAISコード 00030-000217

組済

介保 在

③ユニプラス コンパクトシャワーチェア (スマートタイプ)

ユニットバスに調和するコンパクトなシャワーチェア



●幸和製作所



●座面寸法		
座幅	奥行	耐荷重
38cm	29.5cm	80kg

307381 28,600円 税抜26,000円

■重量/約3.1kg ■カラー/ホワイト、ブラック、レッドオレンジ  
■TAISコード 00030-000239

組済

介保 在

④テイコブ ワンタッチ折りたたみシャワーチェア(ミドル) (BSU11)

肘掛が高さ調節可能&取り外し可能



●幸和製作所



●座面寸法		
座幅	奥行	耐荷重
42.5cm	33.5cm	100kg

307313 34,650円 税抜31,500円

■重量/約4.5kg ■カラー/レッドオレンジ、ブルー  
■TAISコード 00030-000188

組済

介保 在

⑤テイコブ折りたたみシャワーチェア (BSOC03)

収納コンパクト。折りたたみ幅13cm



●幸和製作所



●座面寸法		
座幅	奥行	耐荷重
34.5cm	30cm	80kg

306691 16,720円 税抜15,200円

■重量/2.3kg ■カラー/ブルー ■TAISコード 00030-000156

組済

介保 在

⑥折りたたみシャワーチェア

折りたたみシャワーチェアシリーズ



●美和商事



●座面寸法		
座幅	奥行	耐荷重
BF-01E	42cm	36cm
BF-01EU	42cm	37.5cm

BF-01E 523115

BF-01EU 523116 27,500円 税抜25,000円

■重量/4.3kg ■カラー/グリーン、ピンク  
■TAISコード (01-E) 01375-000031 (01-EU) 01375-000032

組済

介保 在

⑦コンパクトバスチェア 背付き

場所をとらないコンパクトタイプ



●美和商事



●座面寸法		
座幅	奥行	耐荷重
33cm	25.5cm	100kg

背付き 523010

ミニ背付き 523011 19,800円 税抜18,000円

■重量/2.5kg ■カラー/グリーン、ピンク  
■TAISコード (背付き) 01375-000033 (ミニ背付き) 01375-000034

組済

介保 在

⑧シャワーチェア[ユクリア]ミドルSP

腰当付折りたたみN(PN-L42021A・D・BR)



●パナソニック



●座面寸法		
座幅	奥行	耐荷重
41.5cm	31.5cm	100kg

451400 26,400円 税抜24,000円

■重量/4.0kg ■カラー/オレンジ、ブルー、モカブラウン  
■TAISコード 00980-000286

組済

介保 在

⑨シャワーチェア[ユクリア]コンパクト

腰当付折りたたみN(PN-L40921A・D・BR)



●パナソニック



●座面寸法		
座幅	奥行	耐荷重
36cm	30cm	100kg

451390 23,100円 税抜21,000円

■重量/2.8kg ■カラー/オレンジ、ブルー、モカブラウン  
■TAISコード 00980-000274

組済

介保 在

⑩シャワーチェア[ユクリア]コンパクトツールN

背付(PN-L41121A・D・BR)背無(PN-L41021A・D・BR)



●パナソニック



●座面寸法		
座幅	奥行	耐荷重
36cm	30cm	100kg

背付 451392 23,100円 税抜21,000円 組済

背無 451391 20,900円 税抜19,000円 組済

■重量/(背付)2.5kg(背無)2.0kg  
■カラー/オレンジ、ブルー、モカブラウン  
■TAISコード (背付)00980-000276(背無)00980-000275

組済

介保 在

⑪シャワーチェア[ユクリア]ミドルSP

ワンタッチ折りたたみN(PN-L41821A・D・BR)



●パナソニック



●座面寸法		
座幅	奥行	耐荷重
41.5cm	31.5cm	100kg

451399 33,000円 税抜30,000円

■重量/5.0kg ■カラー/オレンジ、ブルー、モカブラウン  
■TAISコード 00980-000285

組済

介保 在

①シャワーチェア(Air) コンパクトSP(PN-L41431A・D・BR)  
ミドルSP(PN-L41831A・D・BR) ワイドSP(PN-L41532A・D・BR)  
ワンタッチおりたたみ  
サツと、パツと、ユクリアAir

●座面寸法

	座幅	奥行	耐荷重
コンパクト	32cm	29cm	100kg
ミドル	36.5cm	30.5cm	
ワイド	41.5cm	32.5cm	

●パナソニック

コンパクト **470975 36,300円** 税抜33,000円  
 ■重量/ 3.3kg ■TAISコード 00980-000434  
 ■カラー/ (共通) ブルー、オレンジ、モカブラウン

ミドル **470783 36,300円** 税抜33,000円  
 ■重量/ 3.5kg ■TAISコード 00980-000391

ワイド **470974 37,950円** 税抜34,500円  
 ■重量/ 3.7kg ■TAISコード 00980-000433

組済 介保 在

②シャワーチェア(Air)ミドルSP  
ワンタッチ プレミアム(PN-L41841BR)  
抗菌機能が新しく追加されお手入れが  
よりラクに

モカブラウン **471729 41,800円** 税抜38,000円  
 ■重量/ 3.5kg ■カラー/ モカブラウン  
 ■TAISコード 00980-000439

組済 介保 在

③シャワーチェア[ユクリア]ミドルSP  
おりたたみN(PN-L41721A・D・BR)  
座面おりたたみ開閉、コンパクトに収納できる ●パナソニック

ブルー **451398 28,600円** 税抜26,000円  
 ■重量/ 4.3kg ■カラー/ オレンジ、ブルー、モカブラウン  
 ■TAISコード 00980-000284

組済 介保 在

④シャワーチェア[ユクリア]ミドル  
ワンタッチおりたたみN(PN-L42221A・D・BR)  
ワンタッチで座面が開閉、  
ひじ掛け無し ●パナソニック

ブルー **451402 30,800円** 税抜28,000円  
 ■重量/ 3.9kg ■カラー/ オレンジ、ブルー、モカブラウン  
 ■TAISコード 00980-000288

組済 介保 在

⑤シャワーチェア[ユクリア]ミドル  
おりたたみN(PN-L42121A・D・BR)  
標準的な体格の方におすすめ ●パナソニック

モカブラウン **451401 26,400円** 税抜24,000円  
 ■重量/ 3.3kg ■カラー/ オレンジ、ブルー、モカブラウン  
 ■TAISコード 00980-000287

組済 介保 在

⑥シャワーチェア[ユクリア]コンパクトSP  
おりたたみN(PN-L41321A・D・BR)  
小柄な方向けのコンパクトタイプ、  
ひじ掛け付き ●パナソニック

オレンジ **451394 28,600円** 税抜26,000円  
 ■重量/ 4.1kg ■カラー/ オレンジ、ブルー、モカブラウン  
 ■TAISコード 00980-000278

組済 介保 在

⑦シャワーチェア[ユクリア]コンパクト  
ワンタッチおりたたみN(PN-L41421A・D・BR)  
コンパクトタイプで  
ワンタッチおりたたみ機能付 ●パナソニック

オレンジ **451395 28,600円** 税抜26,000円  
 ■重量/ 3.7kg ■カラー/ オレンジ、ブルー、モカブラウン  
 ■TAISコード 00980-000279

組済 介保 在

⑧シャワーチェア[ユクリア]コンパクト  
おりたたみN(PN-L40721A・D・BR)  
コンパクトでおりたたみができるので  
狭いお風呂で活躍 ●パナソニック

ブルー **451389 24,200円** 税抜22,000円  
 ■重量/ 3.1kg ■カラー/ オレンジ、ブルー、モカブラウン  
 ■TAISコード 00980-000273

組済 介保 在

⑨シャワーチェア[ユクリア]ワイドSPワンタッチ  
U型おりたたみN(PN-L41521A・D・BR)  
おりたたみN(PN-L41522A・D・BR)  
ワイドタイプのワンタッチ  
おりたたみ機能付 ●パナソニック

角型 オレンジ **451396 34,650円** 税抜31,500円  
 ■重量/ (角型) 5.2kg (U型) 5.1kg ■カラー/ オレンジ、ブルー、モカブラウン  
 ■TAISコード (角型) 00980-000281 (U型) 00980-000280

組済 介保 在

⑩シャワーチェア[ユクリア]ワイドSP  
U型おりたたみN(PN-L41621A・D・BR)  
おりたたみN(PN-L41622A・D・BR)  
おりたたみ機能付、  
ワイドタイプでゆったりと ●パナソニック

角型 モカブラウン **451397 28,600円** 税抜26,000円  
 ■重量/ (角型) 4.8kg (U型) 4.7kg ■カラー/ オレンジ、ブルー、モカブラウン  
 ■TAISコード (角型) 00980-000283 (U型) 00980-000282

組済 介保 在

⑪シャワーチェア[ユクリア]ミドルSP  
回転おりたたみN(PN-L41221A・D・BR)  
座位のまま360度回転できるミドルタイプ ●パナソニック

ブルー **451393 39,600円** 税抜36,000円  
 ■重量/ 6.4kg ■カラー/ オレンジ、ブルー、モカブラウン  
 ■TAISコード 00980-000277

組済 介保 在

# 安寿 あんじゅ

「安寿」の「楽しく開閉」機能で、狭い浴室でも、握力がなくても、簡単折りたたみ！

引くだけで閉じる！ 楽しくアシストレバー

レバーを引き上げるだけで折りたたむため、関節疾患の方でも楽に操作できます。



押すだけで開く！ 楽しくアシストキャスター

前輪にキャスターを搭載。軽い力でイスの状態にできます。



壁際にベンチを置いている場合でも、レバー操作でスムーズに開閉できます。

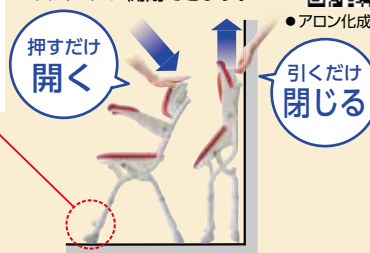

●自然な姿勢と楽な操作にこだわりました

楽しく開閉シリーズ

●レバー操作の簡単開閉で、一人入浴の楽しみをサポートします

大サイズ	中(フィット)サイズ	小(コンパクト)サイズ
<b>①安寿 楽しく開閉シャワーベンチ S/U</b> 幅が広めタイプ 	<b>②安寿 楽しく開閉シャワーベンチ Sフィット/Sフィットもちぶる</b> 幅が中くらいタイプ 	<b>③安寿 楽しく開閉シャワーベンチ Sコンパクト/CN</b> 小柄な方におすすめ 

●折りたたみ幅 最薄クラス 隙間に保管! 16cm

●背もたれ角度調節 「立ち上がりやすい角度」、「足を上げやすいゆったり角度」を背もたれパッドを上下反転することで変えられます。

「もちぶる」タイプを追加しました 既存クッションより柔らかく、もっちりした触感で座り心地抜群。痩せたお尻の方や勢いよくドスンと座る方に特にオススメです。

SIAA 防カビ加工 +グリーン構造 水キレが良く汚れにくい構造と、防カビ加工のW効果でキレが続きます。

モデル	申込番号	レッド	ブルー	グリーン	ブラウン	重量	座面寸法		TAISコード
							座幅	奥行	
S	402691	536-080	536-081	536-082	-	5.2kg	47cm	33cm	000558
U	402692	536-085	536-086	536-087	-	5.2kg	47cm	32.5cm	000558
Sフィット	402693	536-090	536-091	536-092	-	4.8kg	42cm	33cm	000559
Sフィットもちぶる	402832	-	-	-	536-126	4.8kg	42cm	33cm	000582
Sコンパクト	402795	536-094	536-095	536-096	-	4.5kg	37cm	33cm	000571
CN	402796	536-097	536-098	536-099	-	3.9kg	37cm	33cm	000572

※TAISコードのメーカーコード(アロン化成)を表わす00221は共通です。

## ●折りたたみではないタイプ

<b>④安寿 ひじ掛け付シャワーベンチ</b> TH-S:536-140(ブルー)、142(レッド) TH-U:536-150(ブルー)、152(レッド) 移乗しやすい ●座面寸法 <table border="1"> <tr><th>座幅</th><th>奥行</th><th>耐荷重</th></tr> <tr><td>TH-S</td><td>40cm</td><td>35cm</td><td>100kg</td></tr> <tr><td>TH-U</td><td>40cm</td><td>33.5cm</td><td>100kg</td></tr> </table>	座幅	奥行	耐荷重	TH-S	40cm	35cm	100kg	TH-U	40cm	33.5cm	100kg	<b>⑤安寿 ひじ掛け付シャワーベンチ</b> RE-U:536-232(レッド)、230(ブルー) RE-Uワイド:536-252(レッド)、250(ブルー) しっかり握って立ち上がり、しっかり支えるひじ掛形状 ●座面寸法 <table border="1"> <tr><th>座幅</th><th>奥行</th><th>耐荷重</th></tr> <tr><td>RE-U</td><td>40cm</td><td>33.5cm</td><td>100kg</td></tr> <tr><td>RE-Uワイド</td><td>44cm</td><td>34cm</td><td>100kg</td></tr> </table>	座幅	奥行	耐荷重	RE-U	40cm	33.5cm	100kg	RE-Uワイド	44cm	34cm	100kg	<b>⑥安寿 ひじ掛け付シャワーイスHP</b> (535-019) 立たせることなく ●座面寸法 座位のまま局部を前後から洗える <table border="1"> <tr><th>座幅</th><th>奥行</th><th>耐荷重</th></tr> <tr><td>HP</td><td>42cm</td><td>35cm</td><td>100kg</td></tr> </table>	座幅	奥行	耐荷重	HP	42cm	35cm	100kg	<b>⑦安寿 ひじ掛け付シャワーベンチまるくん</b> 536-190(ブルー)、192(レッド) 座位のまま45度ずつ、360度回転できて ●座面寸法 <table border="1"> <tr><th>座幅</th><th>奥行</th><th>耐荷重</th></tr> <tr><td>丸くん</td><td>40cm</td><td>35cm</td><td>100kg</td></tr> </table>	座幅	奥行	耐荷重	丸くん	40cm	35cm	100kg
座幅	奥行	耐荷重																																					
TH-S	40cm	35cm	100kg																																				
TH-U	40cm	33.5cm	100kg																																				
座幅	奥行	耐荷重																																					
RE-U	40cm	33.5cm	100kg																																				
RE-Uワイド	44cm	34cm	100kg																																				
座幅	奥行	耐荷重																																					
HP	42cm	35cm	100kg																																				
座幅	奥行	耐荷重																																					
丸くん	40cm	35cm	100kg																																				
<b>⑧安寿 シャワーベンチCPE-N</b> 狭い洗い場に。コンパクトタイプでソフトパッド付 ●アロン化成 536-300(ブルー)、302(レッド) <table border="1"> <tr><th>座幅</th><th>奥行</th><th>耐荷重</th></tr> <tr><td>CPE-N</td><td>40cm</td><td>30cm</td><td>100kg</td></tr> </table>	座幅	奥行	耐荷重	CPE-N	40cm	30cm	100kg	<b>⑨安寿 シャワーベンチC</b> 背付:535-430、背なし:535-420 狭い洗い場に適するコンパクトタイプ ●アロン化成 <table border="1"> <tr><th>座幅</th><th>奥行</th><th>耐荷重</th></tr> <tr><td>C</td><td>40cm</td><td>30cm</td><td>100kg</td></tr> </table>	座幅	奥行	耐荷重	C	40cm	30cm	100kg	<b>⑩安寿 シャワーベンチ Mini/MiniS</b> 超々コンパクトサイズ ●アロン化成 <table border="1"> <tr><th>座幅</th><th>奥行</th><th>耐荷重</th></tr> <tr><td>Mini/MiniS</td><td>32cm</td><td>27cm</td><td>100kg</td></tr> </table>	座幅	奥行	耐荷重	Mini/MiniS	32cm	27cm	100kg																
座幅	奥行	耐荷重																																					
CPE-N	40cm	30cm	100kg																																				
座幅	奥行	耐荷重																																					
C	40cm	30cm	100kg																																				
座幅	奥行	耐荷重																																					
Mini/MiniS	32cm	27cm	100kg																																				

●片手折りたたみシャワーベンチの先駆けにしてスタンダード

簡単折りたたみ機能

- 片手ですばやく折りたたみ、自立します。
- 腕を曲げずに持ち運べるので、軽い力で楽に移動させられます。
- 折りたたみレバーが座面についているので、前から後ろからも折りたたみを行えます。



座る移動する保管するにこだわった

楽お Fシリーズ ISシリーズ

共通特長

●折りたたみ幅最薄クラス 隙間に保管! 15cm~



●前脚の張り出しを低減 横移乗のときの足の引っ掛かりを防ぎます。

●円背の方に骨盤サポートタイプ 背中も洗いやすい、身体にフィットする3次元形状

●防カビW SIAA 防カビ加工

●軽くて薄い、収納にぴったりなタイプ (Fシリーズ)

ISシリーズの特徴をそのままに、最薄クラスの折りたたみ幅15cm

	大サイズ	中(フィット)サイズ	小(コンパクト)サイズ																																																											
<b>Fシリーズ</b>	<p>①安寿 折りたたみシャワーベンチ FS/FU</p> <p>●アロン化成</p> <p>ひじ掛内寸法:41cm</p> <p>■重量/約4kg</p> <table border="1"> <tr><th>色</th><th>TAISコード</th><th>座幅</th><th>奥行き</th><th>耐荷重</th></tr> <tr><td>レッド</td><td>402375</td><td>536-050</td><td>536-051</td><td>536-052</td></tr> <tr><td>ブルー</td><td>402376</td><td>536-053</td><td>536-054</td><td>536-055</td></tr> </table> <p>●座面寸法</p> <table border="1"> <tr><th>色</th><th>座幅</th><th>奥行き</th><th>耐荷重</th></tr> <tr><td>レッド</td><td>45cm</td><td>33cm</td><td>100kg</td></tr> </table> <p>34,650円 税抜31,500円</p>	色	TAISコード	座幅	奥行き	耐荷重	レッド	402375	536-050	536-051	536-052	ブルー	402376	536-053	536-054	536-055	色	座幅	奥行き	耐荷重	レッド	45cm	33cm	100kg	<p>②安寿 折りたたみシャワーベンチ FSフィット</p> <p>●アロン化成</p> <p>ひじ掛内寸法:37cm</p> <p>■重量/約4kg</p> <table border="1"> <tr><th>色</th><th>TAISコード</th><th>座幅</th><th>奥行き</th><th>耐荷重</th></tr> <tr><td>レッド</td><td>402377</td><td>536-056</td><td>536-057</td><td>536-058</td></tr> </table> <p>●座面寸法</p> <table border="1"> <tr><th>色</th><th>座幅</th><th>奥行き</th><th>耐荷重</th></tr> <tr><td>レッド</td><td>41cm</td><td>33cm</td><td>100kg</td></tr> </table> <p>34,650円 税抜31,500円</p>	色	TAISコード	座幅	奥行き	耐荷重	レッド	402377	536-056	536-057	536-058	色	座幅	奥行き	耐荷重	レッド	41cm	33cm	100kg	<p>③安寿 折りたたみシャワーベンチ FC(背付きタイプ)</p> <p>●アロン化成</p> <p>ひじ掛内寸法:37cm</p> <p>■重量/約3kg</p> <table border="1"> <tr><th>色</th><th>TAISコード</th><th>座幅</th><th>奥行き</th><th>耐荷重</th></tr> <tr><td>レッド</td><td>402378</td><td>536-059</td><td>536-060</td><td>536-061</td></tr> </table> <p>●座面寸法</p> <table border="1"> <tr><th>色</th><th>座幅</th><th>奥行き</th><th>耐荷重</th></tr> <tr><td>レッド</td><td>36cm</td><td>32cm</td><td>100kg</td></tr> </table> <p>29,150円 税抜26,500円</p>	色	TAISコード	座幅	奥行き	耐荷重	レッド	402378	536-059	536-060	536-061	色	座幅	奥行き	耐荷重	レッド	36cm	32cm	100kg
色	TAISコード	座幅	奥行き	耐荷重																																																										
レッド	402375	536-050	536-051	536-052																																																										
ブルー	402376	536-053	536-054	536-055																																																										
色	座幅	奥行き	耐荷重																																																											
レッド	45cm	33cm	100kg																																																											
色	TAISコード	座幅	奥行き	耐荷重																																																										
レッド	402377	536-056	536-057	536-058																																																										
色	座幅	奥行き	耐荷重																																																											
レッド	41cm	33cm	100kg																																																											
色	TAISコード	座幅	奥行き	耐荷重																																																										
レッド	402378	536-059	536-060	536-061																																																										
色	座幅	奥行き	耐荷重																																																											
レッド	36cm	32cm	100kg																																																											

●スタンダードなロングセラーシリーズ (ISシリーズ)

	大サイズ	中(フィット)サイズ	小(コンパクト)サイズ																																																																														
<b>Iシリーズ</b>	<p>④安寿 折りたたみシャワーベンチ IS/IU/IN-S</p> <p>●アロン化成</p> <p>ひじ掛内寸法:41cm</p> <p>■重量/約3.9kg(IN-S)</p> <table border="1"> <tr><th>色</th><th>TAISコード</th><th>座幅</th><th>奥行き</th><th>耐荷重</th></tr> <tr><td>レッド</td><td>401463</td><td>536-322</td><td>536-320</td><td>536-326</td></tr> <tr><td>ブルー</td><td>401464</td><td>536-332</td><td>536-330</td><td>536-336</td></tr> <tr><td>グリーン</td><td>401533</td><td>536-342</td><td>536-340</td><td>536-346</td></tr> </table> <p>●座面寸法</p> <table border="1"> <tr><th>色</th><th>座幅</th><th>奥行き</th><th>耐荷重</th></tr> <tr><td>IS/IU</td><td>45cm</td><td>36.5cm</td><td>100kg</td></tr> <tr><td>IN-S</td><td>45cm</td><td>36cm</td><td>100kg</td></tr> </table> <p>34,100円 税抜31,000円 / 33,000円 税抜30,000円</p>	色	TAISコード	座幅	奥行き	耐荷重	レッド	401463	536-322	536-320	536-326	ブルー	401464	536-332	536-330	536-336	グリーン	401533	536-342	536-340	536-346	色	座幅	奥行き	耐荷重	IS/IU	45cm	36.5cm	100kg	IN-S	45cm	36cm	100kg	<p>⑤安寿 折りたたみシャワーベンチ ISフィット/ISフィット 骨盤サポートタイプ</p> <p>●アロン化成</p> <p>ひじ掛内寸法:37cm</p> <p>■重量/約4kg</p> <table border="1"> <tr><th>色</th><th>TAISコード</th><th>座幅</th><th>奥行き</th><th>耐荷重</th></tr> <tr><td>レッド</td><td>402119</td><td>536-105</td><td>536-106</td><td>536-108</td></tr> <tr><td>ブルー</td><td>402120</td><td>536-115</td><td>536-116</td><td>536-118</td></tr> </table> <p>●座面寸法</p> <table border="1"> <tr><th>色</th><th>座幅</th><th>奥行き</th><th>耐荷重</th></tr> <tr><td>レッド</td><td>41cm</td><td>33cm</td><td>100kg</td></tr> </table> <p>32,780円 税抜29,800円</p>	色	TAISコード	座幅	奥行き	耐荷重	レッド	402119	536-105	536-106	536-108	ブルー	402120	536-115	536-116	536-118	色	座幅	奥行き	耐荷重	レッド	41cm	33cm	100kg	<p>⑥安寿 コンパクト折りたたみシャワーベンチ IC(背付タイプ)/骨盤サポートタイプ</p> <p>●アロン化成</p> <p>ひじ掛内寸法:37cm</p> <p>■重量/約3kg</p> <table border="1"> <tr><th>色</th><th>TAISコード</th><th>座幅</th><th>奥行き</th><th>耐荷重</th></tr> <tr><td>レッド</td><td>401535</td><td>536-362</td><td>536-360</td><td>536-366</td></tr> <tr><td>ブルー</td><td>401611</td><td>536-382</td><td>536-380</td><td>536-386</td></tr> </table> <p>●座面寸法</p> <table border="1"> <tr><th>色</th><th>座幅</th><th>奥行き</th><th>耐荷重</th></tr> <tr><td>レッド</td><td>36cm</td><td>31cm</td><td>100kg</td></tr> </table> <p>27,500円 税抜25,000円</p>	色	TAISコード	座幅	奥行き	耐荷重	レッド	401535	536-362	536-360	536-366	ブルー	401611	536-382	536-380	536-386	色	座幅	奥行き	耐荷重	レッド	36cm	31cm	100kg
色	TAISコード	座幅	奥行き	耐荷重																																																																													
レッド	401463	536-322	536-320	536-326																																																																													
ブルー	401464	536-332	536-330	536-336																																																																													
グリーン	401533	536-342	536-340	536-346																																																																													
色	座幅	奥行き	耐荷重																																																																														
IS/IU	45cm	36.5cm	100kg																																																																														
IN-S	45cm	36cm	100kg																																																																														
色	TAISコード	座幅	奥行き	耐荷重																																																																													
レッド	402119	536-105	536-106	536-108																																																																													
ブルー	402120	536-115	536-116	536-118																																																																													
色	座幅	奥行き	耐荷重																																																																														
レッド	41cm	33cm	100kg																																																																														
色	TAISコード	座幅	奥行き	耐荷重																																																																													
レッド	401535	536-362	536-360	536-366																																																																													
ブルー	401611	536-382	536-380	536-386																																																																													
色	座幅	奥行き	耐荷重																																																																														
レッド	36cm	31cm	100kg																																																																														

●介護度が高めの方に

⑦安寿 折りたたみシャワーベンチHP

フィット:536-070(レッド),071(ブルー)

座ったまま局部洗浄。折りたたみですっきり収納

●アロン化成

ひじ掛内寸法:37cm

●アロン化成

ひじ掛内寸法:37cm

■重量/約4.1kg

402474 46,750円 税抜42,500円

●カラー/レッド、ブルー

■TAISコード/00221-000518

介護度が高めの方に

⑧安寿 温浴シャワーベンチHPフィット

536-306(レッド),536-307(ブルー)

工事不要の温浴シャワーシステム

●アロン化成

ひじ掛内寸法:37cm

●アロン化成

ひじ掛内寸法:37cm

■重量/約6kg

402623 121,000円 税抜110,000円

●材質/全体・アーム:PP、接続パイプ:アルミニウム

●カラー/レッド、ブルー

■TAISコード/00221-000551

介護度が高めの方に

⑨安寿 温浴シャワースHP

536-315(ベージュ)

大柄な方でも使いやすい温浴シャワーシステム

●アロン化成

ひじ掛内寸法:40cm

●アロン化成

ひじ掛内寸法:40cm

■重量/約7kg

402799 121,000円 税抜110,000円

●材質/全体・アーム:PP、接続パイプ:アルミニウム

●カラー/ベージュ

■TAISコード/00221-000570

介護度が高めの方に

●リーズナブルタイプ

⑩安寿 折りたたみシャワーベンチ

TS:535-465(ブルー),466(レッド)

TU:535-467(ブルー),468(レッド)

移動や収納に便利な折りたたみ

●アロン化成

ひじ掛内寸法:40cm

●アロン化成

ひじ掛内寸法:40cm

■重量/ TS:5kg TU:4.8kg

30,580円 税抜27,800円

●カラー/レッド、ブルー

■TAISコード/(TS) 00221-000229 (TU) 00221-000230

介護度が高めの方に





**座をしっかりサポートする  
座面、背もたれ形状**

座面と背もたれが骨盤をしっかりサポート。優れた耐圧分散で、着座時の負担を軽減します。



**やわらかさNo.1クッション**

座面と背もたれに、やわらかい素材のクッションを採用しているの、座り心地が快適です。また、お尻の痩せた方や長時間使用の負担を和らげます。

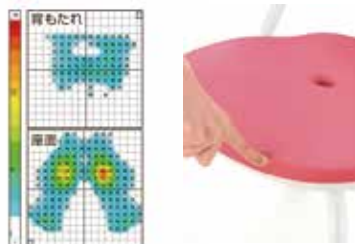

**防カビ加工でお手入れ簡単!**

座面、背もたれ、ゴム脚、肘掛けの先端部に防カビ加工を施しているの、お手入れもしやすく衛生的です。



**便利な機能**

便利に使えるシャワーフック付き。



※クレオシリーズのみ。

**① やわらかシャワーチェア クレオ 折りたたみ(防カビプラス)**  
コンパクトに収納できる折りたたみ式

腰当付 幅39cm

背付 幅46cm

肘掛付 幅52cm



●座面寸法

座幅	奥行	耐荷重
幅39	36.5cm	31cm 100kg
幅46	42.5cm	31.5cm 100kg
幅52	47cm	34cm 100kg



●リッチェル

品名 申込番号	腰当付				背付				肘掛付					
	価格	ピンク	重量	TAISコード	価格	ピンク	重量	TAISコード	価格	ピンク	重量	TAISコード		
幅39cm	27,500円	税抜25,000円	19213	3.0kg	00426-000127	30,800円	税抜28,000円	19211	3.3kg	00426-000128				
幅46cm					30,800円	税抜28,000円	19190	3.6kg	00426-000116	38,500円	税抜35,000円	19193	4.6kg	00426-000117
幅52cm										41,800円	税抜38,000円	19215	5kg	00426-000129

組済

介保 在

●折りたたみ幅  
腰当付21.5cm 背付21cm  
肘掛付(幅46)23cm  
(幅52)22.5cm

**② 折りたたみシャワーチェア M型背付H M型背なし**

片手で折りたためるミニタイプ。小柄な方に

●座面寸法

座幅	奥行	耐荷重
36cm	27cm	100kg



●リッチェル

背付H

ピンク47941



背無

ピンク47741



426179

30,800円 税抜28,000円

■重量/ 3.0kg ■TAISコード 00426-000041

組済

426181

25,300円 税抜23,000円

■重量/ 2.4kg ■TAISコード 00426-000039

●折りたたみ幅  
背付H 20cm  
背無 18cm

介保 在

**③ やわらかシャワーチェア ワイドシリーズ**  
ゆったり座れるワイドタイプ

肘掛付 ピンク49351

背付 ピンク49341



●リッチェル

●座面寸法

座幅	奥行	耐荷重
50cm	32.5cm	100kg

肘掛付

ピンク49351



背付

ピンク49341



背無

ピンク49331



3261

36,300円 税抜33,000円

■重量/ 5.6kg ■TAISコード 00426-000022

組要

3827

25,300円 税抜23,000円

■重量/ 3.5kg ■TAISコード 00426-000021

3826

19,800円 税抜18,000円

■重量/ 2.5kg ■TAISコード 00426-000020

介保 在

**④ 折りたたみシャワーチェア U型(レギュラータイプ)**

片手で折りたためるレギュラーサイズ。U字型座面

●座面寸法

座幅	奥行	耐荷重
45cm	32.5cm	100kg

●リッチェル

肘掛付 U型座面

ピンク48081



426176

38,500円 税抜35,000円

■重量/ 4.7kg ■TAISコード 00426-000046

組済

介保 在

**⑤ バスベンチA型(背付き)・B型(背なし)**  
(MYA-01011, 01021)

座面の両脇の持ち手でしっかり握れる

●座面寸法

座幅	奥行	耐荷重
49cm	28cm	100kg

●ミキ

背付き

4726



13,200円 税抜12,000円

■重量/ (背付き)2.8kg (背なし)2.0kg

■TAISコード (背付き)00122-000464 (背なし)00122-000465

組要

背なし

4727



10,560円 税抜9,600円

介保 在

**⑥ 湯チェア23**

片手でワンタッチ折りたたみシャワーチェア



●ウチエ

NEW

●座面寸法

座幅	奥行	耐荷重
41cm	35cm	80kg

●ウチエ

レッド



416707

39,380円 税抜35,800円

■重量/ 約5.0kg ■TAISコード/ 00129-000346

組済



23.5~24.5cm

介保 在

**① 折りたたみシャワーチェアー 楽湯7550ST**  
肘掛固定、折りたたみ式で自立するタイプ

●座面寸法 ●鳥製作所  
座幅 奥行き 耐荷重  
39.5cm 35.5cm 100kg

パープル  
71  
66cm  
41  
38.5  
36cm  
48~51.5cm 51.5cm  
24cm  
ライトグリーン

**316365 21,230円** 税抜19,300円  
■重量/3kg ■TAISコード 00576-000037

組済 介保 在

**② 折りたたみシャワーチェアー 楽湯DX**  
背もたれ部が2段階調節、背面にシャワー受け付き

●座面寸法 ●鳥製作所  
座幅 奥行き 耐荷重  
38cm 32cm 100kg

ライトグリーン  
79  
67.5cm  
47  
44.5  
42  
39.5  
37cm  
45~52cm 50cm  
22cm  
肘掛けはね上げ  
パープル

**316141 25,300円** 税抜23,000円  
■重量/3.9kg ■TAISコード 00576-000020

組済 介保 在

**③ 折りたたみシャワーチェアー 楽湯SA**  
SIAA防カビ認証取得 折りたたみ式シャワーチェアー

●座面寸法 ●鳥製作所  
座幅 奥行き 耐荷重  
38.5cm 34cm 100kg

72  
67cm  
41.5  
39  
36.5cm  
47~51cm 51.5cm  
21cm  
パープル  
ライトグリーン  
SIAA 防カビ加工

**317590 24,200円** 税抜22,000円  
■重量/3.4kg ■TAISコード 00576-000054

組済 介保 在

**④ シャワーチェアー 楽湯STS**  
据え置き式のスタンダードタイプ

●座面寸法 ●鳥製作所  
座幅 奥行き 耐荷重  
45cm 31cm 100kg

背付  
77  
67cm  
45.5  
43  
40.5  
38  
35.5cm  
46~49cm 51.5~53cm  
46  
49cm  
51.5~53cm  
ライトグリーン  
背無  
45.5  
43  
40.5  
38  
35.5cm

背付 **317340 16,940円** 税抜15,400円  
■重量/ (背付)2.7kg (背無)1.9kg  
■TAISコード (背付)00576-000050 (背無)00576-000049

背無 **317341 13,970円** 税抜12,700円

組要 介保 在

**⑤ シャワーチェアー 楽湯 くるまるコンパクト**  
コンパクトで座面が転回。90度ごとに止まって安心

●座面寸法 ●鳥製作所  
直径 耐荷重  
29cm 80kg

46.5  
39cm  
40.5  
38  
35.5  
33cm  
35cm 33cm  
360°  
グリーン

**316218 20,020円** 税抜18,200円  
■重量/2.0kg ■TAISコード 00576-000022

組要 ※組立は脚をさしこむだけです。 介保 在

**⑥ 移動もできるシャワーチェアー ウーゴ君(SCA-01)**  
シャワーチェアーとして使用でき、移動もできる

●座面寸法 ●ケアメディックス  
座幅 奥行き 耐荷重  
42cm 32cm 100kg

50  
47  
45cm  
49cm  
77cm  
88.5cm  
74.5~80cm  
104.5cm  
100cm  
40cm  
NEW

**543568 96,800円** 税抜88,000円  
■重量/9.8kg ■TAISコード 00093-000064  
●洗い場から浴槽までの少しの距離の移動に最適です。

組要 介保 直

**⑦ すま~いる コンパクトシャワーベンチ (FCRS) ワイドシャワーベンチ (FCRSW)**  
収納便利な折りたたみ式

●座面寸法 ●イーストアイ  
コンパクト 座幅 奥行き 耐荷重  
40cm 34cm 100kg  
ワイド 49cm 39cm 150kg  
※ソフト座面ではありません。

85  
75cm  
45  
42.5  
40  
37.5  
35cm  
54cm  
48cm  
47.5  
45  
42.5  
40  
37.5cm  
64cm  
87  
77cm  
20cm  
コンパクト **2272 35,200円** 税抜32,000円  
■重量/4.1kg ■TAISコード/00465-000059  
ワイド **526164 39,600円** 税抜36,000円  
■重量/5.2kg ■TAISコード/00465-000063

組済 介保 在

**⑧ 福浴 回転シャワーチェアー プチツール オレンジ脚 (FKB-06-30d) クリームイエロー脚 (FKB-06-30)**  
回りにすぎない回転座面。脚を曲げない高さにもできる

●サテライト ●座面寸法  
直径 耐荷重  
30cm 100kg

52  
34cm  
25cm  
ベンチ  
34~37cm  
34~37cm  
52cmまで高くなる。浴槽の出入りにも使える。  
軽い!  
ユニットバスでも使えるコンパクトサイズ。

**514014 19,987円** 税抜18,170円  
■材質/本体アルミ、座面EVA、脚部滑り止めゴム  
■重量/2.5kg ■TAISコード/01255-000007

組済 介保 在

**⑨ シャワーチェア スイフト (RB1100)**  
座面高57cmまで7段階調節可能

●相模ゴム工業 ●座面寸法  
座幅 奥行き 耐荷重  
54cm 41cm 130kg

エメラルドグリーン  
57  
54.5  
52  
49.5  
47  
44.5  
42cm  
46cm 54cm

**4531 14,300円** 税抜13,000円  
■重量/3.1kg ■TAISコード 00174-000012

組要 ※組立は足を差し込むだけ。 介保 在

**⑩ シャワーバスター II 折りたたみタイプ**  
安全性・座り心地に優れ 安心・快適な入浴をサポート

●竹虎 ●リニューアル  
座面寸法  
座幅 奥行き 耐荷重  
40cm 31cm 100kg

84  
75cm  
45  
37cm  
4段階  
55cm 48~55cm  
25~26cm (自立不可)

**920093 21,230円** 税抜19,300円  
■重量/2.8kg ■TAISコード 00110-000104

組済 介保 在

**⑪ バスボードS/L 軽量タイプ**  
薄型軽量。2.7kg

●パナソニック

2cm  
573cm  
L82cm  
28cm  
浴槽ふち 4cm以上に対応

**412227 S 26,400円 L 28,600円**  
税抜24,000円 税抜26,000円  
■取り付け可能浴槽内幅/ (S) 29~65cm迄、(L) 38~74cm迄  
■重量/ (S) 2.7kg、(L) 2.9kg  
■取り付け可能浴槽幅/ (S) 71cm以上、(L) 80cm以上  
■TAISコード (S) 00980-000099、(L) 00980-000100

組済 介保 在

**⑫ バスボードS/L**  
外側にもストッパー付きでしっかり固定

●パナソニック

2.2cm  
572cm  
L82cm  
32cm  
浴槽ふち 3cm以上に対応

**2240 S 26,400円 L 28,600円**  
税抜24,000円 税抜26,000円  
■取り付け可能浴槽内幅/ (S) 33~69cm迄、(L) 43~79cm迄  
■重量/ (S) 3.5kg、(L) 3.9kg  
■取り付け可能浴槽幅/ (S) 64~75cm、(L) 74~85cm  
■TAISコード (S) 00980-000057、(L) 00980-000058

組済 介保 在

①福浴 回転バスボード(FKB-01-S-L)

ベアリング採用ゆっくり回る

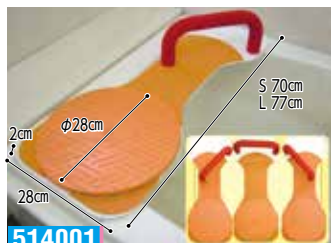

514001 S 54,758円 L 57,640円

- 取り付け可能浴槽内寸法 / (S) 44~64cm, (L) 51~71cm
●重量 / (S) 3.6kg, (L) 3.8kg
●TAISコード (S) 01255-000001, (L) 01255-000003
●カーブ浴槽対応。座面高さ2cm
●左右共用型:グリップを付け替えるだけで左右両方使用可。
●円座だけでなく本体にもグッションがあり暖かい。

組済

福浴 回転バスボード樹脂74(FKB-02-74)

グリップが手前にも設置できる

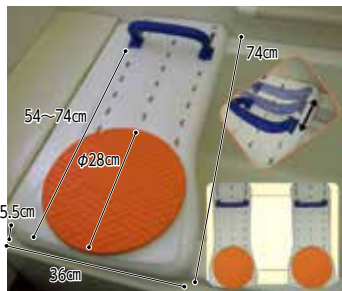

514005 39,930円

- 取り付け可能浴槽内寸法 / 45~66cm
●重量 / 3.1kg
●TAISコード 01255-000004
●本体厚み 3.8cm 座面高さ 5.5cm
●左右共用型



●サテライト

②福浴 回転バスタブ座面(FKB-10-S-L)

浴槽が狭くならない回転座面

座るとゆっくりとしか回らない安心の設計です。

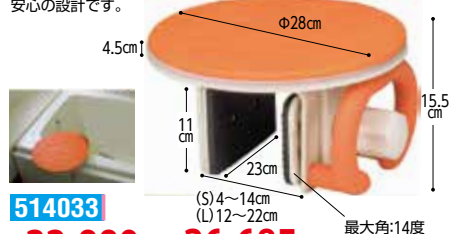

514033 S 33,880円 L 36,685円

- 取り付け可能浴槽幅 / (S) 4~14cm, (L) 12~22cm
●重量 / (S) 約3.3kg, (L) 3.4kg
●TAISコード (S) 01255-000011, (L) 01255-000021
●座面高さ / 4.5cm
●浴槽に取り付ける回転座面。浴槽の内側には手すりを標準装備しているため、浴槽内の座位保持にも役立ちます。

組済

●サテライト

③福浴 手すりに近いバスボード(FKB-11-BB-PR)

手が届くところに手すりを

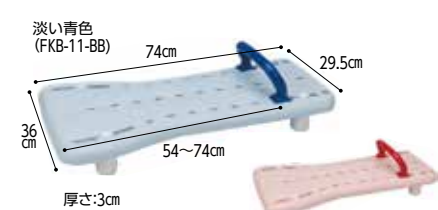

514034 16,995円

- 取り付け可能浴槽幅 / 45~66cm
●重量 / 約2kg
●TAISコード 01255-000012
●手すりサイズ / φ2.8cm, 22×10.5cm
●手すりの位置を奥から20cm手前まで調整できます。
●住宅改修時の壁手すりとの干渉がありません。

組済



●サテライト

④安寿 バスボードH-L/H-S はねあげくん

座面跳ね上げ。取り外さずに湯船に浸かれる

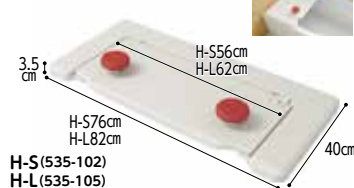

402472 46,200円

- 取り付け可能浴槽内幅 / (H-S) 56~69cm, (H-L) 62~75cm
●重量 / (H-S) 5.8kg, (H-L) 5.9kg
●TAISコード (H-S) 00221-000516, (H-L) 00221-000517
●座面がはね上げできるので、バスボード本体を浴槽から取り外さず、湯船につかれます。
●立位またぎにも使えますので、浴槽手すりの代わりに使用できます。

組済



●アロン化成

⑤安寿 バスボードU-S/U-L (535-092-095)

薄型タイプ。厚さ2.5cm



3203 U-S 31,900円 U-L 34,650円

- 取り付け可能浴槽内寸法 / (U-S) 50~63cm, (U-L) 55~68cm
●重量 / (U-S) 3.4kg, (U-L) 3.6kg
●TAISコード (U-S) 00221-000120, (U-L) 00221-000119

組済



●アロン化成

⑥ベンチバスター

湯船につかるとい入浴スタイルに 適した入浴ボード



920018 29,260円

- 取り付け可能浴槽幅 / 5~11.5cm
●重量 / 2.8kg
●TAISコード 00110-000085
●なみ板を使えば取り付けただけでもフタができます。
●座面は安全性を重視した固定式です。

組済



●竹虎

⑦回転バスボード極楽

90度毎固定。レバーは どの方向にもつけられます



791049 49,500円

- 取り付け可能浴槽幅 / 6~11.5cm
●重量 / 6.6kg
●TAISコード 01072-000029

組済



●ユニットレンド

⑧回転バスボード(BBK-001)

座面は90度毎に固定



791010 33,000円

- 取り付け可能浴槽幅 / 5.5~13cm
●重量 / 5.5kg
●TAISコード 01072-000005
●レバーを押すと座面が回転できるようになり90度毎にストッパーがかかります。
●握り手は着脱可能(長短1ずつ同梱)

組済



●ユニットレンド

⑨バスベンリーレギュラーII (BB-009)

回転盤でスムーズ入浴、左右取付可能

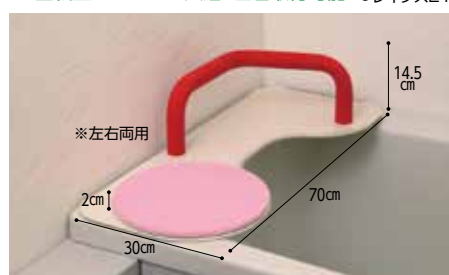

449031 58,080円

- 取り付け可能浴槽内寸法 / 51~65cm
●重量 / 3.4kg
●耐荷重 / 85kg
●生産国 / 日本
●TAISコード 01138-000011

組済



●レイクス21

⑩バスベンリーデラックスII (BB-007)

薄型座面で座りやすい。左右取付可能



449026 50,820円

- 取り付け可能浴槽幅 / 4.5~12cm
●重量 / 4.5kg
●耐荷重 / 80kg
●生産国 / 日本
●TAISコード 01138-000009

組済



●レイクス21

⑪移乗台N-500 (VAL13001)

アルミフレーム採用

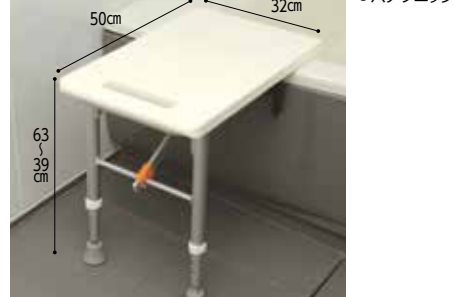

412321 39,600円

- 取り付け可能浴槽幅 / 3.5~13.5cm, 浴槽高さ 36~60cm
●重量 / 3.7kg
●TAISコード 00980-000105

組済



●パナソニック

### ①入浴グリップ[ユクリア]コンパクト130 (PN-L12211A・D・BR)

浴槽湾曲3cmまで対応  
オレンジ ●パナソニック

ブルー  
モカブラウン

18  
15.5  
13  
13  
16.5cm  
29.5  
38cm

音がなったら締付け完了!  
**カチカチ**

●最大使用者体重100kg  
●浴槽の端側につけやすく、横またぎしやすい(前またぎより足をあげないので負担が少ない)

●コンパクト130  
●UB専用コンパクト130脚付 UB専用コンパクト200脚付  
コンパクト130:16.5cm UB130/UB200:18cm

●取り付け可能浴槽縁幅/4.5~13cm  
■TAISコード 00980-000271  
■カラー/オレンジ、ブルー、モカブラウン  
■重量/2.9kg

451407 **23,650円** 税抜21,500円

組済 介保 在

### Panasonic ユクリア シリーズ SIAA 防カビ加工

ハンドルと脚ゴムに防カビ加工

●最大使用者体重100kg  
●浴槽の端側につけやすく、横またぎしやすい(前またぎより足をあげないので負担が少ない)

●コンパクト130  
●UB専用コンパクト130脚付 UB専用コンパクト200脚付  
コンパクト130:16.5cm UB130/UB200:18cm

●130・200

取付条件はメーカーHPで要確認。

### ②入浴グリップ[ユクリア]130、200 (PN-L12011、12012A・D・BR)

浴槽湾曲5cmまで対応 ●パナソニック

オレンジ  
ブルー  
モカブラウン

25.5  
23  
20.5  
18  
17  
20.5cm  
17cm

音がなったら締付け完了!  
**カチカチ**

●取り付け可能浴槽縁幅/ (130) 4.5~13cm (200) 12~20cm  
■カラー/オレンジ、ブルー、モカブラウン  
■重量/(130) 3.2kg (200) 3.3kg  
■TAISコード (130) 00980-000267 (200) 00980-000268

451408 **30,800円** 税抜28,000円

組済 介保 在

### ③入浴グリップ[ユクリア]UB専用コンパクト130脚付 (PN-L12311A・D・BR)・200脚付 (PN-L12312A・D・BR)

ユニットバス対応、浴槽湾曲3cmまで対応 ●パナソニック

オレンジ  
ブルー  
モカブラウン

18  
15.5  
13  
13  
60  
38.5cm  
18cm

音がなったら締付け完了!  
**カチカチ**

●取り付け可能/浴槽縁幅(130) 4.5~13cm、(200) 12~20cm、浴槽高さ(130) (200) 38.5~60cm  
■カラー/オレンジ、ブルー、モカブラウン  
■重量/(130) 4.5kg、(200) 4.6kg  
■TAISコード (130) 00980-000272 (200) 00980-000331

451410 **130 36,300円** 税抜33,000円  
**200 38,500円** 税抜35,000円

組済 介保 在

### ④入浴グリップ[ユクリア]UB専用コンパクト130脚付S (PN-L12313A・D・BR)・200脚付S (PN-L12314A・D・BR)

ユニットバス対応、壁が低い浴槽に ●パナソニック

モカブラウン  
ブルー  
オレンジ

18  
15.5  
13  
13  
39  
30cm  
18cm

音がなったら締付け完了!  
**カチカチ**

●取り付け可能/浴槽縁幅(130) 4.5~13cm、(200) 12~20cm、浴槽高さ(130) (200) 30~39cm  
■カラー/オレンジ、ブルー、モカブラウン  
■重量/(130) 4.4kg、(200) 4.5kg  
■TAISコード (130) 00980-000332 (200) 00980-000333

451847 **130 36,300円** 税抜33,000円  
**200 38,500円** 税抜35,000円

組済 介保 在

### ⑤ユニプラス 浴槽手すり UB兼用130 (BSH01)

「ユニットバス」にも「従来工法」にも対応 ●幸和製作所

ホワイト  
レッド  
オレンジ

78  
51.5  
16cm  
25~34.5cm

●取り付け可能浴槽縁幅/スペーサーあり2.5~13cm、スペーサーなし4.5~15cm  
●手すり高さ/浴槽上縁から13~18cm  
■カラー/ホワイト、レッドオレンジ ■重量/4.2kg ■TAISコード/00030-000218

307351 **35,200円** 税抜32,000円

組要 介保 在

### ⑥バスグリップ(7512)

グリップがあれば入浴も安心 ●島製作所

30cm  
17.5cm  
22.5cm

●取り付け可能浴槽縁幅/5.5~14cm  
■重量/約1.5kg ■TAISコード/00576-000041

2202 **20,350円** 税抜18,500円

組済 介保 在

### ⑦風呂用手すりターングリップ

ワンタッチ 30°ずつ調節可 ●睦三

48.5cm  
16.7cm  
23cm

●手すり高さ/浴槽上縁から29.5cm  
●取り付け可能浴槽縁幅/6~14cm  
■重量/2.0kg ■TAISコード/00095-000058

3072 **12,980円** 税抜11,800円

組済 介保 直

### ⑧ティコブ コンパクト浴槽手すり(YT01)

コンパクト設計で狭い浴室にも設置可能 ●幸和製作所

26  
24  
16cm  
21.5~27.5cm

●取り付け可能浴槽縁幅/4.5~13cm  
●手すり高さ/浴槽上縁から8~14cm  
■重量/2.3kg ■TAISコード/00030-000081

306259 **25,960円** 税抜23,600円

組要 介保 直

### ⑨エルグリップ

風呂のコーナーに固定でき出入する面を広く使用可能 ●ウイス

20.5cm  
22.5cm  
15.5cm  
15.5cm

レッド (6301-0300) ブルー (6301-0301)

●手すり高さ/浴槽上縁から22.5cm  
●取り付け可能浴槽縁幅(コーナー対角線)/6~12cm  
■材質/本体=ステンレス、手すり=単泡EPDMソフトスポンジ  
■重量/2kg ■TAISコード/00076-000098

851074 **41,800円** 税抜38,000円

組済 介保 直

### ⑩湯〜グリップ(ワイド)31φ (6301-1510)

最大23cmまでの浴槽の縁幅に対応 ●ウイス

23cm  
34cm  
49cm  
20cm  
16cm

●内グリップ向き変更可能

●手すり高さ/浴槽上縁から34cm  
●取り付け可能浴槽縁幅/10~23cm  
■材質/本体=ステンレス、手すり=単泡EPDMソフトスポンジ  
■重量/3kg ■TAISコード/00076-000105

851020 **42,900円** 税抜39,000円

組済 介保 直

「安寿」の浴槽手すり

浴槽壁厚：4.5～13cm に対応

浴槽壁高 38.5～60.5cm	浴槽壁高 30.5～44.5cm
<p>①安寿 ユニットバス対応浴槽手すりUST-130UB</p> <p>536-630(レッド), 536-631(ブルー), 536-632(グリーン)</p> <p>アロン化成</p> <p>浴槽を傷つけずにしっかり固定可能</p> <p>レッド ブルー グリーン</p> <p>80.5 cm 49.5 cm 21 cm 30.5～36.5 cm</p> <p>工具レス調節 湾曲面 トルク制御 湾曲面 対応</p> <p>■重量/約4.5kg ■TAISコード/00221-000546</p> <p><b>402617 38,500円</b> 介保 在</p> <p>組済 税抜35,000円</p>	<p>②安寿 ユニットバス対応浴槽手すりUST-130UBショート</p> <p>536-640(レッド), 536-641(ブルー), 536-642(グリーン)</p> <p>アロン化成</p> <p>浴槽壁の低いユニットバスにも対応可能</p> <p>レッド ブルー グリーン</p> <p>64.5 cm 41.5 cm 21 cm 30.5～36.5 cm</p> <p>工具レス調節 湾曲面 トルク制御 湾曲面 対応</p> <p>埋め込み式浴槽や、ハーフユニットバスなど、洗い場側の浴槽壁が低い浴槽に取り付けできます。</p> <p>■重量/4.4kg ■TAISコード/00221-000555</p> <p><b>402689 38,500円</b> 介保 在</p> <p>組済 税抜35,000円</p>

安寿 あんじゅ 簡単・安心取り付けのUSTシリーズ

SIAA 防カビ加工 +グリーン構造 防カビ

- 工具レスでワンタッチ調節
- トルク制御で締め付け安心
- 内グリップで入浴姿勢安定
- どの方向からも握れるループ形状のグリップ
- UBタイプ共通特長 省スペース設計で浴室内をゆったり使えます

浴槽壁厚：4.5～13cm に対応

浴槽壁厚 11.5～20cm に対応	
<p>③安寿 浴槽手すりUST-130N</p> <p>536-612(レッド), 613(ブルー), 618(グリーン)</p> <p>アロン化成</p> <p>トルク制御で安心取り付け</p> <p>レッド ブルー グリーン</p> <p>42 cm 18 cm 29～38 cm</p> <p>工具レス調節 湾曲面 トルク制御 湾曲面 対応</p> <p>■重量/3.8kg ■TAISコード/00221-000444</p> <p><b>402165 35,200円</b> 介保 在</p> <p>組済 税抜32,000円</p>	<p>④安寿 浴槽手すりUST-200N</p> <p>536-614(レッド), 615(ブルー), 619(グリーン)</p> <p>アロン化成</p> <p>幅20cmまで取り付け可能</p> <p>ブルー レッド グリーン</p> <p>42 cm 18 cm 36～43 cm</p> <p>工具レス調節 湾曲面 トルク制御 湾曲面 対応</p> <p>■重量/4.0kg ■TAISコード/00221-000445</p> <p><b>402166 36,300円</b> 介保 在</p> <p>組済 税抜33,000円</p>

浴槽壁厚：4.5～13cm に対応

浴槽壁厚 8～16.5cm に対応	
<p>⑤安寿 浴槽手すりUST-130R</p> <p>536-616(レッド), 617(ブルー), 620(グリーン)</p> <p>アロン化成</p> <p>トルク制御のリーズナブルタイプ</p> <p>レッド ブルー グリーン</p> <p>42 cm 17 cm 30～36 cm</p> <p>トルク制御 湾曲面 対応</p> <p>■重量/3.5kg ■TAISコード/00221-000452</p> <p><b>402223 30,360円</b> 介保 在</p> <p>組済 税抜27,600円</p>	<p>⑥安寿 高さ調節付浴槽手すりUST-130</p> <p>536-600(レッド), 601(ブルー)</p> <p>アロン化成</p> <p>浴槽への出入りを安全に行える</p> <p>レッド ブルー</p> <p>39 cm 37 cm 27～33 cm 20 cm</p> <p>湾曲面 対応</p> <p>■重量/3.9kg ■TAISコード/00221-000284</p> <p><b>401088 26,400円</b> 介保 在</p> <p>組済 税抜24,000円</p>

⑧浴そう手すりX

手すり形状がXの形で体の負担が少なく跨ぎ動作が可能

リッチェル

ユニットバス 130L	ユニットバス 130H
<p>ピンク</p> <p>37 cm 21.5 cm 19.5 cm</p> <p>50.5 cm</p> <p>23.5 cm 19.5 cm</p> <p><b>426542 27,500円</b> 税抜25,000円</p> <p>●取り付け可能浴槽縁幅/4.5～13cm</p> <p>■重量/3.3kg ■TAISコード/(130)00426-000139 (130L)00426-000140 (130H)00426-000141</p> <p>組済 介保 在</p>	<p>ピンク</p> <p>60.5 cm 23.5 cm 19.5 cm</p> <p>ユニットバス 130L、H <b>36,300円</b> 税抜33,000円</p>

⑨マスカット ポールタイプII

付かない浴槽をなくしたいという思いから誕生

DIPPERホクメイ

グリップ付き	リングアーム付き
<p>白 緑</p> <p>250 cm 185 cm 12 cm 22 cm</p> <p><b>777378 44,000円</b> 税抜40,000円</p> <p>●取り付け可能浴槽縁幅/4～14cm</p> <p>■材質/ステンレス、アルミ、ポリプロピレン、ポリアセテート、エラストマー</p> <p>■重量/4kg ■TAISコード/(緑)00254-000390 (白)00254-000389</p> <p>組済 介保 直</p>	<p>白 緑</p> <p><b>777379 56,100円</b> 税抜51,000円</p> <p>●取り付け可能浴槽縁幅/4～14cm</p> <p>■材質/ステンレス、アルミ、ポリプロピレン、ポリアセテート、エラストマー</p> <p>■重量/4.3kg ■TAISコード/00254-000393</p> <p>組済 介保 直</p>

# 安寿 あんじゅ

“安寿”の「軽量浴槽台シリーズ」は出し入れ、お手入れ、楽しく！浴槽台の決定版

- 1 浴槽台 最軽量クラス2.0kg~
- 2 楽に取り出しできる持ち手
- 3 水キレ抜群の貫通構造

サイズ展開が豊富なので、どんな浴室環境にも適応します！

- 浅い浴槽も深い浴槽も  
→幅広い高さ調節範囲8~30cm
- 狭い浴槽も広い浴槽も  
→天板3サイズ(標準/ジャスト/ミニ)

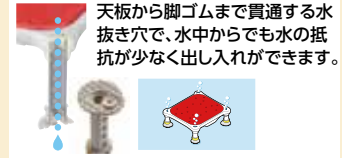

## ①安寿 軽量浴槽台 標準/ジャスト/ミニ “あしびた”シリーズ

最軽量で浴槽への出し入れが楽

肩まで浸かれる低床タイプ追加

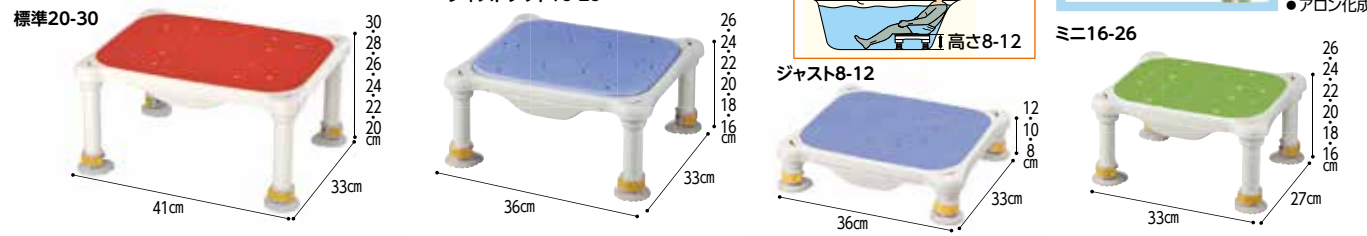

	標準(大サイズ)						ジャスト(中サイズ)						ミニ(小サイズ)								
	サイズ	レッド	ブルー	グリーン	重量	TAISコード	申込番号	サイズ	レッド	ブルー	グリーン	重量	TAISコード	申込番号	サイズ	レッド	ブルー	グリーン	重量	TAISコード	申込番号
滑り止めタイプ 標準/ジャスト/ミニ 23,100円 税抜21,000円	8-12	-	-	-	-	-	402835	8-12	536588	536589	536590	2.2kg	000614	402698	8-12	-	-	-	-	-	402700
	12-20	536525	536526	536527	2.4kg	000618		12-20	536550	536551	536552	2.3kg	000560		12-20	536570	536571	536572	2.0kg	000564	
	16-26	536528	536529	536530	2.5kg	000619		16-26	536555	536556	536557	2.4kg	000561		16-26	536575	536576	536577	2.1kg	000565	
ソフトタイプ 標準/ジャスト/ミニ 24,750円 税抜22,500円	8-12	-	-	-	-	-	402836	8-12	536594	536595	536596	2.5kg	000616	402699	8-12	-	-	-	-	-	402701
	12-20	536535	536536	536537	2.7kg	000621		12-20	536560	536561	536562	2.5kg	000562		12-20	536580	536581	536582	2.3kg	000566	
	16-26	536538	536539	536540	2.8kg	000622		16-26	536565	536566	536567	2.6kg	000563		16-26	536585	536586	536587	2.4kg	000567	
20-30	536531	536532	536533	2.6kg	000620	20-30	536591	536592	536593	2.5kg	000615	20-30	-	-	-	-	-				
20-30	536541	536542	536543	2.9kg	000623	20-30	536597	536598	536599	2.8kg	000617	20-30	-	-	-	-	-				

※TAISコードのメーカーコード(アロン化成)を表わす00221は共通です。

## ②安寿 ステンレス製浴槽台R “あしびた”シリーズ

多様なサイズと“あしびた”脚ゴムで横すべりを防止

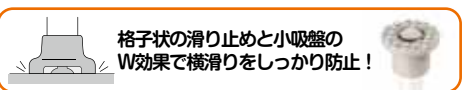

品名 申込番号	標準		標準ソフト		ジャスト		ジャストソフト		ミニ		ミニソフト
	401236	401237	402224	402225	401238	401239					
サイズ	レッド	ブルー	レッド	レッド	ブルー	レッド	レッド	ブルー	レッド		
10	536440	536441	536450	536490	536491	536500	536460	536461	536470		
12-15	536442	536443	536452	536492	536493	536501	536462	536463	536472		
15-20	536444	536445	536454	536494	536495	536502	536464	536465	536474		
17.5-25	536448	536449	536458	536496	536497	536503	-	-	-		
20-30	536446	536447	536456	536498	536499	536504	-	-	-		
重量	約2.6~3.6kg				約2.3~3.2kg		約2.1~2.6kg				

■TAISコード/00221-000312(全共通)

## ③安寿 高さ調整付浴槽台R “かるぴったん”シリーズ

軽くて楽ちんしっかり吸着



滑り止めシート  
レッド536480、ブルー536481  
**401314 21,780円** 税抜19,800円

滑り止めシートミニタイプ  
レッド536484、ブルー536483  
**401316 21,780円** 税抜19,800円

ソフトクッション  
レッド536482  
**401315 24,090円** 税抜21,900円

重量/滑り止めシート:約2.5kg  
ソフトクッション:約2.4kg

重量/滑り止めシート:約1.9kg  
ソフトクッション:約1.8kg

■TAISコード/00221-000326(全共通)

## ④浴用ステップ(吸盤付)



**4611 12,100円** 税抜11,000円

重量/約1.9kg  
TAISコード 00576-000004

※組立は脚を差し込むだけ

### ①浴槽台(Air)

従来品よりさらに軽量、防汚加工もプラス

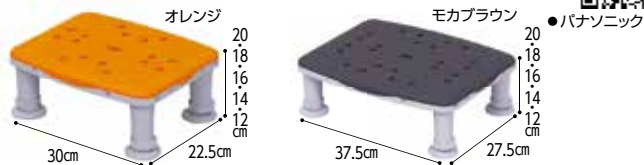

コンパクト1220 ■重量/1.5kg ■TAISコード 00980-000392  
レギュラー1220 ■重量/1.7kg ■TAISコード 00980-000394

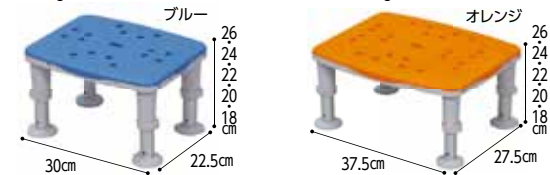

コンパクト1826 ■重量/1.6kg ■TAISコード 00980-000393  
レギュラー1826 ■重量/1.8kg ■TAISコード 00980-000395

コンパクト				
品名	コンパクト			
申込番号	470784			
サイズ	価格	オレンジ	ブルー	モカブラウン
1220	22,000円 税抜20,000円	PN-L11120D	PN-L11120A	PN-L11120BR
1826		PN-L11126D	PN-L11126A	PN-L11126BR
レギュラー				
品名	レギュラー			
申込番号	470785			
サイズ	価格	オレンジ	ブルー	モカブラウン
1220	23,100円 税抜21,000円	PN-L11220D	PN-L11220A	PN-L11220BR
1826		PN-L11226D	PN-L11226A	PN-L11226BR

組立

介護 在

### ②浴槽台ソフト(Air)

従来品よりさらに軽量、防汚加工もプラス、ソフト座面タイプ



コンパクト1220 ■重量/1.9kg ■TAISコード 00980-000435  
レギュラー1220 ■重量/2.4kg ■TAISコード 00980-000437

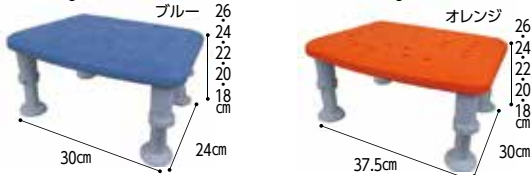

コンパクト1826 ■重量/2.0kg ■TAISコード 00980-000436  
レギュラー1826 ■重量/2.5kg ■TAISコード 00980-000438

コンパクト				
品名	コンパクト			
申込番号	470976			
サイズ	価格	オレンジ	ブルー	モカブラウン
1220	24,200円 税抜22,000円	PN-L11320D	PN-L11320A	PN-L11320BR
1826		PN-L11326D	PN-L11326A	PN-L11326BR
ソフトレギュラー				
品名	ソフトレギュラー			
申込番号	470977			
サイズ	価格	オレンジ	ブルー	モカブラウン
1220	25,300円 税抜23,000円	PN-L11420D	PN-L11420A	PN-L11420BR
1826		PN-L11426D	PN-L11426A	PN-L11426BR

組立

介護 在

### ③浴槽台[ユクリア]軽量

スタンダードな軽量タイプ



コンパクト1220 ■重量/2.0kg ■TAISコード 00980-000263  
レギュラー1220 ■重量/2.4kg ■TAISコード 00980-000265

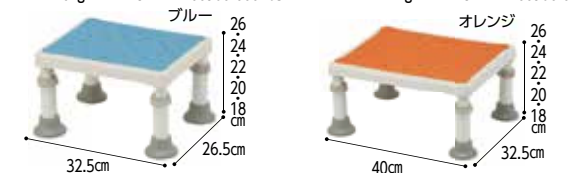

コンパクト1826 ■重量/2.1kg ■TAISコード 00980-000264  
レギュラー1826 ■重量/2.5kg ■TAISコード 00980-000266

軽量コンパクト				
品名	軽量コンパクト			
申込番号	451403			
サイズ	価格	オレンジ	ブルー	モカブラウン
1220	20,900円 税抜19,000円	PN-L11720D	PN-L11720A	PN-L11720BR
1826		PN-L11726D	PN-L11726A	PN-L11726BR
軽量レギュラー				
品名	軽量レギュラー			
申込番号	451404			
サイズ	価格	オレンジ	ブルー	モカブラウン
1220	22,000円 税抜20,000円	PN-L11820D	PN-L11820A	PN-L11820BR
1826		PN-L11826D	PN-L11826A	PN-L11826BR

組立

介護 在

### ④浴槽台[ユクリア]ソフト

スタンダードなソフト座面タイプ



コンパクト1220 ■重量/2.3kg ■TAISコード 00980-000259  
レギュラー1220 ■重量/3.2kg ■TAISコード 00980-000261



コンパクト1826 ■重量/2.4kg ■TAISコード 00980-000260  
レギュラー1826 ■重量/3.3kg ■TAISコード 00980-000262

ソフトコンパクト				
品名	ソフトコンパクト			
申込番号	451405			
サイズ	価格	オレンジ	ブルー	モカブラウン
1220	23,100円 税抜21,000円	PN-L11520D	PN-L11520A	PN-L11520BR
1826		PN-L11526D	PN-L11526A	PN-L11526BR
ソフトレギュラー				
品名	ソフトレギュラー			
申込番号	451406			
サイズ	価格	オレンジ	ブルー	モカブラウン
1220	24,200円 税抜22,000円	PN-L11620D	PN-L11620A	PN-L11620BR
1826		PN-L11626D	PN-L11626A	PN-L11626BR

組立

介護 在

### ⑤ダイヤタッチ浴槽台(吸盤付)

ゴム製(天面)滑り止め浴槽台

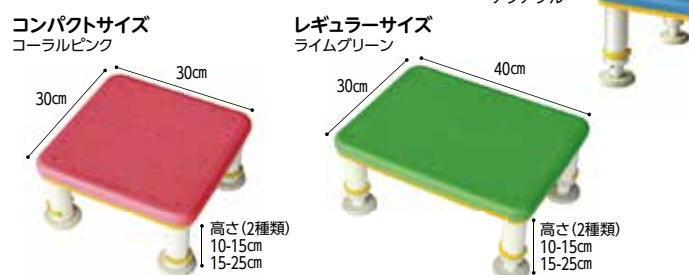

コンパクトサイズ(10-15、15-25) ■重量/2.1kg (コンパクト10-15)2.4kg、(レギュラー10-15)2.4kg、(レギュラー15-25)2.8kg  
レギュラーサイズ(10-15、15-25) ■重量/2.8kg (レギュラー10-15)2.1kg、(レギュラー15-25)2.4kg、(コンパクト10-15)2.1kg、(コンパクト15-25)2.1kg

■カラー/アックブルー、ライムグリーン、コーラルピンク  
■TAISコード (コンパクト10-15)01115-000097、(コンパクト15-25)01115-000098、(レギュラー10-15)01115-000099、(レギュラー15-25)01115-000100

組立



●シンエイテクノ  
持ちやすく取り出しが楽  
取り外して洗える

SIAA 防カビ加工 介護 在

### ⑥ユニプラス 浴槽内いす 80・120-200(BSN09)

「深く浸かれる最低床」  
+「幅広く高さ調節可能」



ホワイト ■重量/2.8kg ■カラー/ホワイト、レッドオレンジ  
レッドオレンジ ■重量/2.8kg ■カラー/ホワイト、レッドオレンジ  
■TAISコード 00030-000219

組立

介護 在

### ①すべり止め浴槽台N (防カビプラス)

踏み台に適したすべり止め天板  
コンパクト  
使用頻度の高い15~25cmの高さに1台で対応します。

ワイド  
コンパクト

リッチェル

TAISコード (コンパクト) 00426-000122 (ワイド) 00426-000123

品名	すべり止め浴槽台N		
申込番号	426469		
サイズ	価格	ピンク	重量
コンパクト	27,500円 税抜25,000円	19203	2.7kg
ワイド	30,800円 税抜28,000円	19206	3.0kg

組済 介保 在

### ②wells シャワー温浴システム

入浴移動が困難な方へ  
浴用イスに座ったままで  
温まることが可能

450311  
ケーブル付き (HWS100)  
118,800円 税抜108,000円  
■TAISコード / 00599-000019

ケーブル付き/切替弁タイプ (HWS110)  
129,800円 税抜118,000円  
■TAISコード / 00599-000020

重量/約6kg  
耐荷重/100kg  
材質/全体・アーム:PP、内部配管:塩化ビニール、接続パイプ:アルミニウム  
カラー/ピンク

切替弁タイプ:  
機器を水柱に接続したまま、  
ハンドルで吐水切替が可能。

ケーブル付:  
簡単に取り付けできる  
ケーブル付。浴槽に近い温浴効果。

積水ホームテクノ

450344  
マイクロバブルセット (HWS120)  
38,500円 税抜35,000円

組済 介保 在

### ③簡易型入浴補助リフト (JC35M3-H)

コンパクトで設置と  
持ち運びが簡単

コンパクトで設置と持ち運びが簡単! 必要がないときにはすぐに取り外し、移動できます。

アスカジャパン

重量/約10kg ■電源/充電式バッテリー  
充電時間/1.5時間 (往復約30回分使用可)  
■TAISコード / 01632-000001

- 座席の高さもリモコン操作で自由に変えられます。
- 浴槽内に吸盤をしっかり固定するだけで簡単にご使用できます。
- リクライニング角度(60~90°)
- 付属品の延長フットで8cm高くできます。

組済 直

### ④バスリフト一般向 (EWB100SS)

入浴介助の負担を軽減

リニューアル

入浴方法

- ①バスリフトに移乗します
- ②リモコンでシートを降ろします
- ③浴槽の下までシートが降ります

■重量/約20kg ■TAISコード/レンタル用 (EWB101RS):00187-000247

- 浴槽での立ち座りや出入りをサポートします。リモコン操作でシート部分が昇降するため、入浴介助の負担も軽減します。
- 本体は浴槽リムに載せて内側に突っ張るだけなので、カンタンに取り付けられます。

電源は充電式電池です。

組済 直

### ⑤簡易浴槽 湯った〜II

いつでも自宅で入浴できる在宅介護浴槽

安心枕 TNN-M 3214 11,880円 税抜10,800円  
安心ネット TNN-S 3215 17,380円 税抜15,800円  
安心枕セット TNN-MS 3216 29,260円 税抜26,600円  
給排水セット TNN-O 3213 24,200円 税抜22,000円

さくら (キャスター付) 3212 272,800円 税抜248,000円 ■TAISコード 00472-000035

すみれ 250,800円 税抜228,000円 ■TAISコード 00472-000035

■ホース長/2m  
■満水容量/193ℓ  
■重量/(さくら)27.5kg (すみれ)18kg

組済 介保 直

### ⑥オカモト 浴槽ニュー湯つくん

簡単組み立て、簡易浴槽

オカモト

932011 80,300円 税抜73,000円

材質/本体:ポリウレタン  
付属品:ポリ塩化ビニール  
■使用目安温度/約45℃以下  
■実効容量/約140ℓ ■梱包重量/6.5kg

組済 介保 直

### ⑦コーシン快護お風呂セット

ふとん、ベッドの上で  
移動することなく  
入浴介助

コーシン

浴槽、給湯ポンプ、排湯ポンプ、ハンドブロウ

938008 セットI 313,940円 税抜285,400円  
浴槽、給湯ポンプ、ハンドブロウ

938009 セットII 220,110円 税抜200,100円  
浴槽、ハンドブロウ

938010 セットIII 107,910円 税抜98,100円

■材質/浴槽:ポリウレタン ■重量/浴槽:約3kg  
■サイズ/浴槽:幅102cm×長さ198cm×高さ31cm  
■TAISコード 00100-000001

組済 介保 直

### ⑧ダイヤモンドマット

マイナスイオンで  
リフレッシュ

シンエイテクノ

462005 30cm×50cm 45cm×50cm  
3,740円 税抜3,400円 5,060円 税抜4,600円

※穴開きタイプもございます

■材質/ゴム、セシオン ■日本製

- 浴室、浴槽内、トイレ、脱衣場及びベッドからの立ち上がり用すべり止めマット。
- すべりにくく安心して立ち上がることが出来ます。

在

### ⑨ダイヤばら

やさしいバラの花柄ですべり止め  
お風呂マット

シンエイテクノ

462009 38×70×0.3cm  
6,380円 税抜5,800円

■材質/ゴム、セシオン ■日本製

- 28個の水抜き穴と引き上げ用ヒモ付。
- 手指の力が弱くても沈めやすく引上げやすい。
- マイナスイオンと遠赤外線を生成、消臭・抗菌作用のあるセシオン配合、癒しやリラックス効果も期待。

在

### ⑩ダイヤロングマット 幅50cmの長尺すべり止めマット

大きな洗い場のすべり止めマット

シンエイテクノ

※1.2m・1.5m・2mは在庫しております。  
※特注は幅50cm(固定)×2m以上で承ります。

462002

50cm×1.2m 14,520円 税抜13,200円	50cm×1.5m 18,150円 税抜16,500円	50cm×2m 24,200円 税抜22,000円	50cm×3m 36,300円 税抜33,000円
50cm×4m 48,400円 税抜44,000円	50cm×5m 60,500円 税抜55,000円	50cm×10m 121,000円 税抜110,000円	50cm×20m 242,000円 税抜220,000円

■材質/ゴム ■日本製 ■水に濡れ易い廊下、脱衣場 ■プール廻り (1.2、1.5、2mは 在) 直

### ⑪ハイ吸水ドライマット (お風呂上がりの吸水マット)

大量の水分を吸収

シンエイテクノ

排出力は75%

462008 75×100cm (±15mm)  
S 16,720円 税抜15,200円  
L 59,400円 税抜54,000円  
M 30,360円 税抜27,600円  
LL 80,300円 税抜73,000円

■家庭用、介護施設用のサイズを品揃え。  
●多く吸水してすばやく排出。●乾燥が楽です。

※LLサイズのみメーカー直送となります。 在



### ①トライタッチ防カビプラス

水抜き穴付の安全すべり止めマット

- 3333**  
幅38×長さ40cm  
S **4,180円** 税抜3,800円  
■重量/約0.8kg  
幅38×長さ55cm  
M **5,170円** 税抜4,700円  
■重量/約1.2kg  
幅38×長さ70cm  
L **5,390円** 税抜4,900円  
■重量/約1.4kg  
幅38×長さ85cm  
LL **6,270円** 税抜5,700円  
■重量/約1.7kg  
■カラー/ブルー、ピンク、グリーン、マリン、オレンジ  
■材質/合成ゴム ■日本製

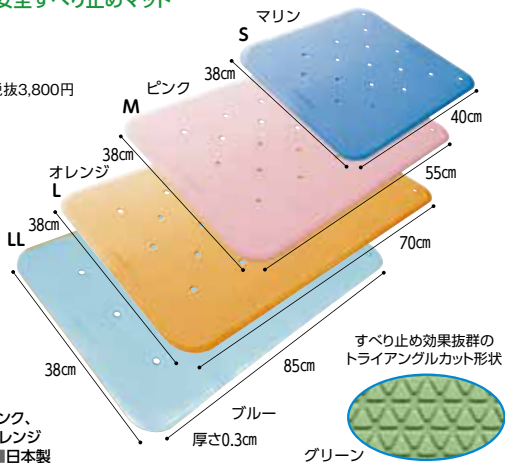

**SIAA 防カビ加工**

●ウェルファン

**バリアフリーCutティング**  
マットと床との段差がなめらかです。  
つまずきにくい、安心してご利用いただけます。

■水抜き穴付なので沈めやすく引き上げやすい。  
■水抜き穴付きで水キリが良くすべり安全。

すべり止め効果抜群のトライアングルカット形状

グリーン

厚さ0.3cm

在

### ②トライタッチ防カビプラス(ハローキティ)

マットと床との段差がなめらかな、全周バリアフリーカットで、つまずきにくい

**SIAA 防カビ加工**

●ウェルファン

55cm  
38cm

M

70cm  
38cm

L

**10401**  
M **5,720円** 税抜5,200円 L **6,050円** 税抜5,500円  
■重量/約1.2kg ■重量/約1.4kg  
■カラー/ピンク、ブルー、オレンジ ■材質/合成ゴム  
■日本製 ©2024 SANRIO CO.,LTD. APPROVAL NO.L647245

在

### ③ダイヤタッチ すべり止め健康お風呂マット

マイナスイオンでリフレッシュ

表面・裏面のダイヤカット形状が高いすべり止め効果を発揮

●シンエイテクノ

ブルー グリーン  
ピンク ブラウン

マットのふちを、なめらかCutティング

3mm

**462001**  
幅38×長さ40×厚さ0.3cm  
S **4,510円** 税抜4,100円

幅38×長さ55×厚さ0.3cm 幅38×長さ70×厚さ0.3cm 幅50×長さ80×厚さ0.3cm 幅50×長さ100×厚さ0.3cm  
M **5,500円** 税抜5,000円 L **5,720円** 税抜5,200円 L80 **9,680円** 税抜8,800円 L100 **12,100円** 税抜11,000円  
LH100

※L80-L100には穴開きタイプのLH80とLH100がございます(価格はL80-L100と同じです)

■材質/ゴム、セシオン ■日本製  
●浴槽内、洗い場のすべり止めマット  
●マイナスイオンと遠赤外線を生成、消臭・抗菌作用のあるセシオン配合、癒しと岩盤浴効果も期待。

在

### ④ダイヤタッチハイ

お風呂の底に沈めても色鮮やかで見つけやすい引き上げやすい

●シンエイテクノ

**SIAA 防カビ加工**

幅38cm 幅40cm 幅55cm 幅70cm

S M L

指をかけやすいカット部

**462048**  
S **4,510円** 税抜4,100円 M **5,500円** 税抜5,000円 L **5,720円** 税抜5,200円  
■サイズ/幅38×長さ40×厚さ0.3cm ■サイズ/幅38×長さ55×厚さ0.3cm ■サイズ/幅38×長さ70×厚さ0.3cm  
■カラー/ライムグリーン、アクアブルー、コーラルピンク  
■材質/ゴム(防カビ加工) ■日本製

在

**安寿** おく楽シリーズ 共通特長

浴槽内・洗い場兼用

自重で沈むので置くだけ簡単設置!

- 表面はあらゆる方向にグリップ力を発揮するグローバークット
- 表面は滑りにくく肌ざわりの良いシボ加工
- 外周スロープ形状で、すり足歩行でもめくれず安心。
- 浴槽に合わせてカット可能  
裏面にカットライン付。浴槽台との併用時や幅狭の浴槽に。

### ⑤安寿 おく楽ぴったりマット

あらゆる浴槽へ隙間なく敷けるぴったりマット

防カビ加工  
+グリーン構造

●アロン化成

●どんな浴槽にも隙間なく敷けるぴったりマット  
片面のカーブが大きい形状なので、底面カーブの大きい浴槽でも小さい浴槽でも、隅までぴったり寄せて敷けて、踏み込み安心。

レッド(535-275) 厚さ0.3cm  
70cm 42cm

ブルー(535-276) グリーン(535-277)

**402703 7,700円** 税抜7,000円  
■重量/約1.6kg ■材質/合成ゴム  
●マットは縦横にカット可能。

在

### ⑥安寿 おく楽 すべり止めマット AR

置くだけの簡単設置

- 自重で沈み、お湯に沈めるだけで簡単に設置できます。
- 浴槽内はもちろん洗い場でも使用可能。

●アロン化成

87cm 70cm 55cm 38cm 38cm

ブルー(大) 38cm  
グリーン(中) 厚さ0.3cm  
レッド(小) 38cm

	レッド	ブルー	グリーン	重量
小	535285	535286	535287	0.9kg
中	535288	535289	535290	1.2kg
大	535291	535292	535293	1.5kg

**402902**  
小 **5,500円** 税抜5,000円 中 **5,720円** 税抜5,200円 大 **6,600円** 税抜6,000円  
■材質/エラストマー樹脂

在

### ⑦安寿 吸着すべり止めマット

吸盤タイプで横ずれ防止

●アロン化成

浴槽壁にも吸着する多数の吸盤

※Cは2枚入

28cm 36cm 55cm 36cm 70cm 厚さ0.8cm

	レッド	ブルー	グリーン	重量	申込番号
C	535128	535127	535129	0.2kg	3205
S	535448	535447	535449	0.4kg	4130
M	535458	535457	535459	0.6kg	4131

C **5,170円** S **5,940円** M **7,040円**  
税抜4,700円 税抜4,400円 税抜6,400円  
■材質/エラストマー樹脂

在

### ⑧すべり止めマット ユクリア

ステンレス浴槽でも使えるマット

360度高いグリップカ边が多いので多方向に高いグリップ力を発揮します

●パナソニック Panasonic

●SIAA 防カビ加工

厚さM-L 0.25cm

オレンジ M-L: 38cm M:55cm L:70cm

ブルー ブラウン

**451544**  
M **6,600円** L **6,930円**  
税抜6,000円 税抜6,300円  
■重量/M:約800g、L:約1kg  
■カラー/オレンジ、ブルー、ブラウン  
■材質/合成ゴム

M/オレンジ:PN-L10201D、ブルー:PN-L10201A、  
ブラウン:PN-L10201BR  
L/オレンジ:PN-L10202D、ブルー:PN-L10202A、  
ブラウン:PN-L10202BR

在

### ①滑り止めバスマット/バスピロー

洗濯機で洗えてお手入れも簡単  
吸盤でしっかり固定し、安全快適

●ジャパンインターナショナル コマース

468003  
S:35×55cm 3,300円 税抜3,000円  
M:35×70cm 4,400円 税抜4,000円  
L:35×90cm 5,500円 税抜5,000円  
XL:55×80cm 5,940円 税抜5,400円

468004  
ピロー:30×21cm 2,750円 税抜2,500円

■カラー:ピンク、ブルー、ホワイト  
■素材:ポリ塩化ビニール(耐熱温度73℃)  
●洗濯機で洗えて衛生的。(ネット使用)  
※表面の仕様が変更になる場合があります。

固定できる吸盤式

●幸和製作所

### ②浴室内バスマット(YM001)

吸盤でしっかり吸着

●幸和製作所

69.5cm  
39.5cm

ピンク  
グリーン

306124  
3,960円 税抜3,600円

■重量/0.7kg ■材質/天然ゴム

### ③オーバルリンク マットタイプ

表面に無数にあるオーバルリンクが  
驚異的なすべり防止効果を発揮

●弘進ゴム

SIIA  
経年劣化に強い

ブラウン  
グリーン  
レッド  
ブルー  
パステル  
ピンク  
ライト  
グリーン

M 38×55×0.2cm L 38×70×0.2cm

938001  
M 6,160円 税抜5,600円  
L 6,490円 税抜5,900円

●天然ゴム/SBR抗菌・防カビ加工

### ④すべり止めマットV

石鹸や入浴剤が付着しても  
滑りにくい

●ケア  
メディックス

厚さ:  
0.3cm

60cm  
36cm

レッド  
ライトグリーン  
ブルー

「Vパターン」の特殊形状により、ステンレスはもちろん、木製・FRP・人工大理石・ホーロー・タイル等、幅広い材質に対応しています。

543521 7,150円 税抜6,500円

■重量/約900g ■カラー/レッド、ブルー、ライトグリーン  
■材質/合成ゴム(EPDM)

### ⑤お風呂ピタットシート

ソフトでクッション性が高い  
接着固定式

●ケアメディックス

1号 5×20×0.2cm 12枚入  
2号 15×30×0.2cm 4枚入

オレンジ  
ピンク  
グリーン  
ブルー

4496  
1号 3,740円 税抜3,400円  
2号 4,730円 税抜4,300円

■カラー/ピンク、ブルー、オレンジ、グリーン  
■材質/EVA発泡体、アクリル系粘着材

### ⑥すべり止めバスマット 楽湯

吸盤でしっかり吸着

●鳥製作所

ライトグリーン  
パープル (表面)星柄  
40cm  
70cm  
裏面)吸盤

316361  
4,180円 税抜3,800円

■重量/約0.7kg ■材質/天然ゴム

### ⑦バスらぎ シリコンマット

人にやさしく、長く使える  
シリコン素材

●山崎産業

薄手 厚さ0.3cm  
厚手 厚さ0.6cm

68cm  
37cm

275160  
薄手(グリーン) 6,600円 税抜6,000円  
厚手(ブルー) 10,780円 税抜9,800円

■重量/0.7kg ■重量/1.2kg  
■材質/シリコン(抗菌材配合)  
●持ち運びしやすい軽量設計。  
●クッション性に優れたマット。  
※ステンレス製浴槽ではご使用をお控えください。

### ⑧ぐりーんまっと(KS-90)

特徴のある表面加工で、  
抜群の滑り止め効果を発揮

●キヨタ

68×38×厚み0.3cm

ネイビー  
バナナ  
イエロー  
ピーチ  
ピンク  
ライト  
グリーン

3977 6,380円 税抜5,800円

■重量/約1.3kg ■材質/合成ゴム 抗菌・防カビ加工済  
●抜群の滑り止め効果  
●自沈式 ●ふちは傾斜形状  
※ステンレス製浴槽ではご使用をお控えください。

### ⑨お風呂洗い場マット

薄くて、ズレにくい

●サンコー

ピンク  
グリーン

ドアの開閉の邪魔になりません。  
リバーシブルで  
両面使用できます。

499046 8,470円 税抜7,700円

■サイズ/90cm×60cm  
■材質/表面:SBR、芯材:ポリエステル・綿・レーヨン  
●耐熱温度60℃ ●台湾製  
●薄くてつまずきにくく、すべりにくいマットです。  
※洗い場の上ですべらないかご確認のうえ、お使ください。

### ⑩すべり止めマット (フラット吸盤型)

吸盤で浴槽にしっかり固定

●浅井商事

431016 4,840円 税抜4,400円

■サイズ/60×40cm  
■重量/約0.9kg ■材質/シリコンゴム  
●76個の吸盤が、高いすべり止め効果を発揮。  
●抗菌剤配合で衛生的です。

### ⑪ISHA ロングヘアブラシ

肩を上げないでらくに  
髪をとかして瞬間  
うるつや髪に

●ブランドゥ NEW

249107 4,378円 税抜3,980円

■材質/PP、ナイロン  
■重量/約130g

### ⑫ビューティくし ビューティ ヘアブラシ

柄の部分をも手元の近くに持ったまま髪をとかせます

●相模ゴム工業

短 37.5cm  
長 30.5cm

短 36.2cm  
長 29.3cm

くし 4532  
短 3,520円 税抜3,200円  
長 3,740円 税抜3,400円

ヘアブラシ 4533  
短 3,740円 税抜3,400円  
長 4,180円 税抜3,800円

### ⑬ビューティ ボディウォッシュクロス

背中洗いが  
ラクにできるブラシ

●相模ゴム工業

19.5cm  
38.5cm  
16.5cm  
40.5cm

身体洗い用 4536 4,180円 税抜3,800円  
背中洗い用 4537 5,280円 税抜4,800円

### ⑭スカルプブラシ com

シャンプー時に  
頭皮のクレンジング&  
マッサージ!

●S-HEART-S

レギュラー  
ハード

ホワイト  
グレー

674559  
レギュラー 4,400円 税抜4,000円  
ハード 4,950円 税抜4,500円

■重量/74g ■重量/75g  
■材質/グリップ:ポリカーボネート  
ピン:ナイロン

①ハダピカイゴ ロング/ミニ

ゴムのチカラで水だけで洗える介護用タオル



●ナチハマ

ロング



ミニ



696003

ロング **1,540円** 税抜1,400円 ミニ **880円** 税抜800円

■カラー/ブラウン、グリーン ■サイズ/(ロング)約25×85cm (ミニ)約25×40cm

■素材/タオル地:綿100% 表面処理:合成ゴムラテックス(エポクリン®加工)

●ゴムの摩擦力と吸水性により、お湯に濡らして拭くだけで、力をいれなくても汚れを落とします。

●乾燥肌や敏感肌の方に最適です。  
※使い始めは表面が硬くなっているため、お湯で濡らしてもみほぐしてください。  
洗濯機・乾燥機の使用も可能です。軽く擦るだけで汚れが落ちますので擦りすぎにご注意ください。  
傷や湿疹のある部位には使用しないでください。塩素系漂白剤のご使用はおやめください。

在

②全身つるんと消しゴムタオル

特殊樹脂加工で黒ずみ、ブツブツをきれいにオフ



●コジット



458668

**990円** 税抜900円

■素材/タオル:綿55%、ナイロン45% 柄部分:EVA樹脂

■サイズ/約21×90cm

●角質など気になる部位に普段通りに使うだけ。

●白金ナノコロイド配合

在

③綿屋キビソのボディミトン

保湿成分セリシンたっぷりキビソボディミトン



●大副



710610 **2,200円** 税抜2,000円

■素材/表面:ポリ乳酸55%、シルク(キビソ)45% 中生地:ポリ乳酸100%

●ボディミトンだからお年寄りの体を洗う際に活躍  
●優しい洗い心地で、乾燥肌の方にも安心  
●1つの編から4%しか取れない保湿成分たっぷりのキビソ使用

在

④シルクタオル (フリーシルク加工)

お子様や肌の敏感な方も安心して使用可能



●神戸生絲



921160 **1,540円** 税抜1,400円

■サイズ/82×32cm ■素材/シルク 100%

■カラー/サックス、ラベンダー、オフホワイト、ピンク

●肌への刺激性の少ない染料を使用しています。

●古い角質や老廃物を取り除き、お肌のザラつきを防ぎます。

在

⑤透明肌竹炭ボディロングブラシ

とろけるような極細毛で汚れスッカリ



●コジット



458619 **1,848円** 税抜1,680円

■材質/ハンドル:ABS樹脂、毛:ポリエステル

■重量/約130g

●背中まで届きやすいロングブラシ

在

⑥カラータオル

柔かい風合いの国産タオル



●永橋染織



※同色12枚入になります。

136137 **2,420円** 税抜2,200円

■素材/綿100%

■サイズ/34×83cm

■カラー/ホワイト、ピンク、ブルー、グリーン、イエロー

在

⑦抗菌バスタオル (H070)

抗菌効果が強く、長く持続



●キヨタ



831050 **1,980円** 税抜1,800円

■素材/綿100%

■サイズ/58×120cm

■カラー/ホワイト、イエロー、オレンジ、ピンク、ブルー、グリーン

●抗菌効果が強く、長く持続する抗菌タオルです。

●ヒノキオイルマイクロカプセル加工で不快な臭いの抑制、防臭効果があるので、タオル自体は臭くなりません。

在

⑧バスタオルミニ

コットン100%で耐久性の強いショートパイル



●フィフティヴィンジョナリー



635502 **2,090円** 税抜1,900円

■素材/綿100% ■サイズ/80×150cm

■カラー/ベージュ、キャメル、ブラウン、ローズピンク、濃藍

●パイルが短めなので、耐久性が強く毛羽立ちにくいタイプです。

在

⑨ロングコードドライヤー (KPDS900W)

高耐久モーター搭載の3mロングコードドライヤー



●KOIZUMI



915380

**9,900円** 税抜9,000円

■重量/約680g(ノズル約30g含まず)

●3mロングコードなので、コンセントの差し替え手間いらず!

AC100V

在

⑩イオンバランスドライヤー (KHD9030)

軽くて大風量イオンバランスドライヤー



●KOIZUMI



915381 **7,480円** 税抜6,800円

■重量/約465g(フレックスノズル約25g含む)

●ハイパワー1300wの大風量(2.3m<sup>3</sup>/分)ターボ仕様。

●ロック機能付きターボスイッチ&2段階風量切替。

AC100V

在

⑪LED拡大鏡 (KBE3270S)

調光調色(3色)機能付。タッチスイッチ 長押しで調光



●KOIZUMI

NEW



915382 **6,050円** 税抜5,500円

■重量/約730g ■鏡サイズ/φ約14.5cm

●拡大率は等倍と5倍(表裏回転式)

DC5V1A

在

⑫安寿 入浴応援 湯おけ(535-171)・手おけ(535-172)

楽に持つことができます。



●アロン化成

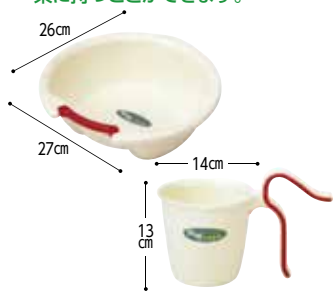

湯おけ **4132**

**1,650円** 税抜1,500円

手おけ **4133**

**1,760円** 税抜1,600円

在

⑬安寿 湯おけスタンド (535-184・187)

楽な姿勢で洗髪・洗顔



●アロン化成



3217

M **7,040円** 税抜6,400円

L **7,810円** 税抜7,100円

在

⑭シールタイト 腕用・脚用

包帯・ギプスを濡らさず入浴



●モリトジャパン



腕用 **349079**

**6,600円** 税抜6,000円

脚用 **349080**

**6,600円** 税抜6,000円

在

●ゴム製リングで簡単装着、水の侵入を防ぎます。

### ①オカモト 洗髪器 サッパリさん

寝たまま洗髪

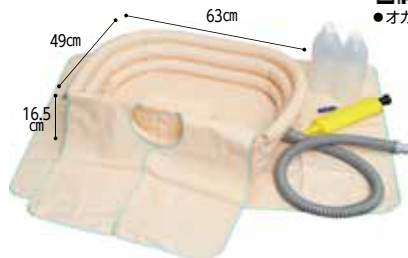

●オカモト

932035 **25,300円** 税抜23,000円

- 材質/本体:ポリウレタン(抗菌加工)、防水シート・エプロン・枕:ポリ塩化ビニール・ポリエステル
- 使用目安温度/40℃前後
- 本体実効容量/約7ℓ ■本体重量/570g
- セット/本体、付属品(防水シート・エプロン・枕・排水ホース・ハンドポンプ・エア抜き栓・専用ボトル2本)
- 防水シートサイズ/95cm×65cm

直

### ②洗髪シャワー(KS-115)

ポンプで湯を吸い上げる簡易シャワー



●キョタ

831037 **21,780円** 税抜19,800円

- サイズ/シャワーヘッド部:幅6×奥行6×高さ12cm、ホース長さ:162cm、ポンプコード長さ:400cm
- 電源/AC100V(50/60Hz) ■ポンプ/軸流式
- シャワーヘッド/止水機能付(回転式)
- 重量/約700g ■材質/ABS樹脂 ■流量/約2ℓ/分

- 軽量・バッグ付で持ち運びも便利。

在

### ③パパットケリー/ライト

ベッドの上で簡単に使える使い捨て洗髪用具



●ワノケア



704701

**770円** 税抜700円



704702

**704円** 税抜640円

在

### ④洗髪シート 颯っぱりさん(10枚入)

ベッドや布団に寝たまま洗髪



●三恵

581103 **3,817円** 税抜3,470円

- サイズ/シート全体:約900×1100mm、ケープ部:約900×500mm、吸水シート部:約900×600mm
- 材質/ケープ部:レーヨン不織布・ポリエチレン
- 吸水シート部:(表面材)ポリエステル、(吸水材)綿状パルプ、(吸水紙)高分子吸水材、(防水材)ポリエチレン
- 吸水量/約1500cc

在

### ⑤ミラブルzero

新たに2つの水流を加え、パブル量増加洗浄力UP



●サイエンス

962507 **49,390円** 税抜44,900円  
トルネードスティック **962503** **3,190円** 税抜2,900円

- サイズ/高さ220mm、横110mm
- 重量/366g
- 材質/ABS樹脂、ポリカーボネート (トルネードスティック)

在

### ⑥どこでもミラバス ポータブル

10分湯船に浸かるだけで、体を自動で洗浄

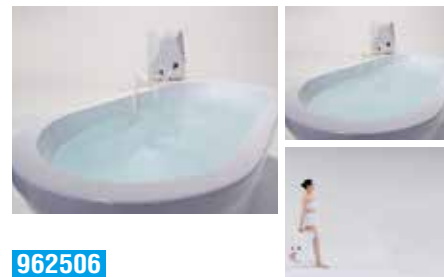

●サイエンス

962506 **327,800円** 税抜298,000円

- サイズ/高さ約370×幅約280×奥行約160mm(突起部約190mm)
- 重量/8.6kg(本体7kg 電源ボックス1.6kg)
- 湯船にマイクロバブルを大量に発生させて、体の肌表面、毛穴の汚れ、隅々まで落としてくれます。
- 取付しないので、持ち運びができます。

AC100V 直

### ⑦ハユール 半身浴チェア

手軽に半身浴



●リッチェル

426476 **1,430円** 税抜1,300円

- サイズ/36×26.5×16cm(横・奥行・高さ)
- 重量/620g
- お湯に沈みます。

在

### ⑧ハユール フットバケツ

フタ付きで物が置ける足湯バケツ



●リッチェル

426478 **1,650円** 税抜1,500円

- フタは外すことができます。

在

### ⑨ハユール フットケアマット

指間、足裏をやさしくマッサージ



●リッチェル

426477 **2,750円** 税抜2,500円

- カラー/ブラウン、ピンク
- 材質/熱可塑性エラストマー

在

### ⑩リラックス足湯

より快適な足元ゆったり設計



●イノマタ化学

136139 **1,430円** 税抜1,300円

- 対応足サイズ/26cmまで
- 足を入れやすい斜め構造なので、背をもたれゆったりリラックスできます。

在

### ⑪100年快適生活 足浴用ハーブの香り入浴料

業界初!足浴用バケツ専用入浴料



●マックス

NEW

408529 **660円** 税抜600円

- 容量/500g
- ハーブの香りで頭も気分もスッキリ。
- お肌にやさしい海塩ベースの入浴料。
- 計量スプーン付。

在

### ⑫びっくり足裏つるつる

楽な姿勢で足裏が洗える



●サンコー

499099 **2,178円** 税抜1,980円

- 材質/表面:ポリエステル、芯材:ウレタンフォーム、裏面:(基布)ポリエステル100%(すべり止め)アクリル樹脂、フック:ポリプロピレン
- シャワーチェアなどに座ったまま楽な姿勢で足裏が洗えます。
- 泡立ちが良く、こするだけで角質を落とせます。
- 日本製
- ※必ず座って使用してください。

在

### ①業務用バスマット「乾度良好」Ag+

吸水・速乾機能に加え  
Ag+ (銀イオン) の抗菌機能

●オカ

オレンジ グリーン  
ベージュ ブラウン

厚み: 1.8cm 80×90cm

300630  
50×80cm 60×90cm  
6,600円 8,800円  
税抜6,000円 税抜8,000円

- 重量 / 50×80: 700g, 60×90: 960g
- 素材 / アクリル100% (特殊吸水繊維)
- すぐれた吸水・速乾性でサラッと快適。
- 300回以上洗濯しても99%の抗菌機能が持続。
- 裏面すべりにくい加工。 ●抗菌防臭加工。

在

### ②ソフト珪藻土マット「やわあし」

すぐに吸収さらっと快適

●グローバリレジャパン

フローリングナチュラル

40cm 60cm  
厚み 0.4cm

967918  
2,178円 税抜1,980円

- 材質 / 酸化カルシウム、天然ゴム、ポリエステル、珪藻土
- 珪藻土の多孔質な構造により、湿気を吸収して蒸発させることで、サラサラの状態を維持することができます。
- コンパクトに収納できます。
- 水分を素早く吸収してサラサラ、いつでも清潔。

在

### ③浴そう 座ぶとん

浴槽内のお尻の痛さ軽減、  
正座入浴に最適

●ふれあいサポート

SEK抗菌防臭加工

40cm 40cm 厚み: 4~5cm

268101 13,200円 税抜12,000円

- 重量 / 約900g
- 材質 / 本体クッション: ポリエステル、ポリエステル  
カバー・裏面すべり止めシート: 塩化ビニール
- TAISコード / 01292-000003
- 自重すべり止め付

在

### ④ユニバーサル シャワーフック

従来のシャワーフックに  
差し込むだけ

●増田樹脂化学工業

フリージョイント部 フック部  
既存シャワーフック

ホワイト

743501 2,860円 税抜2,600円

- 材質 / ABS樹脂、POM樹脂、エラストマー樹脂
- シャワーの角度、方向を自由に変わります。フリージョイント部(ボール)が自由に動いて固定できるため介護者の両手がフリーになります。
- 壁とシャワーヘッドの距離が出るため、シャワーキャリー等での入浴時に大変便利です。
- 他カラーもあります。

在

### ⑤お湯タンク

熱湯を入れても変形しない安心設計

●ダンゲ化学

呼吸するキャップ!!  
搭載!!

お湯がさめても  
空気を調整して、  
本体を変形させない  
安心・安全設計!

熱湯  
(100°C)  
OK

286302  
3,740円 税抜3,400円

- サイズ / 高さ34cm×幅35cm×奥行24.5cm
- 重量 / 1.3kg ■容量 / 20ℓ
- 93.3°Cの熱湯が、6時間後でも約40°Cをキープします。

在

### ⑥バイオクッション (2m幅×1m長単位)

施工簡単、抜群の衝撃  
緩衝性クッション床材

●テクノ月星

水はけが良く滑りにくい形状  
10mm  
グリーン、ブルー、アースカラー、  
ライトブルー、ベージュ  
7mm  
ライトグリーン、ライトブルー、  
ベージュ

厚さ10mm 3246  
31,460円 税抜28,600円

厚さ7mm 3247  
29,040円 税抜26,400円

特注可能  
幅1m、2m  
長さ50cm単位(最長10m)

在

### ⑦サイズフリー風呂用ふた 「ほっとシート」

断熱性に優れ省エネ・  
燃料代節約・CO2削減に  
効果を発揮

●ピーワン

使用例

637501 5,808円 税抜5,280円

※2.7×1mあたりの価格です。

- 材質 / ポリエチレン
- 必要な大きさにカットして出荷します。  
※幅2.7m×長さ1m以上(10cm単位でカット)
- 燃料費削減 ●湯温の低下防止
- 浴室内のカビ防止

直

### ⑧バスマットつながる君II

EVAにゴムを配合し弾力性を高め、  
濡れても滑りにくい

●レイクス21

589001 30cm×30cm×1.3cm (1枚)  
(6枚セット) 17,380円 税抜15,800円

- 重量 / 約230g ■耐熱温度 / 約70°C ■生産国 / 日本
- ジョイント式で浴室サイズに合わせて使用可能。
- 防カビ加工済。 ●水の溜まりにくい表面形状。

直

### ⑨軽量パタパタマット

軽量で持ち運びも簡単

●テラモト

厚さ 13mm

376149 29,150円 税抜26,500円

- サイズ / 90×200cm ■重量 / 3.2kg
- カラー / グレー、グリーン
- 材質 / 本体: EVA樹脂、ポリエチレン、  
ジョイント: SPVC、ベルト: ポリエステル・POM樹脂
- パタパタと折りたためて床掃除や移動も楽々!
- 表面はノンスリップの形状で安心。
- マット同士をジョイント可能。

直

### ⑩特浴用アクションパッド

介助者の負担を軽減! 身体を優しく支えるパッド!

●アクションジャパン

ポジションナー大 (カバー付) 22cm 10cm 40cm 20cm  
ポジションナー小 (カバー付) 22cm 10cm 20cm 20cm  
平伏パッド 45cm 30cm 1.3cm

663525  
ポジションナー大 (#40690) 44,770円 税抜40,700円  
重量 / 4.7kg  
ポジションナー小 (#40691) 34,650円 税抜31,500円  
重量 / 2.4kg  
平伏パッド (#40692) 19,800円 税抜18,000円  
重量 / 1.9kg

●カバー / ポリエステル (平伏パッドはカバーなし) ●中材 / アクトンドライポリマー

直

### ⑪入浴サポートクッションII

お風呂で便利な沈むクッション。広範囲のメッシュ素材で、使用後の水揚げが早い

●大阪エンゼル

枕型大 (1126-A) 約1.22kg 枕型小 (1126-B) 約0.79kg  
枕型大 9,240円 税抜8,400円  
枕型小 6,820円 税抜6,200円

886584  
台形タイプ (1126-C) 約0.28kg 台形タイプ小 (1126-E) 約1.24kg  
台形タイプ 4,510円 税抜4,100円

886629  
マットタイプ (1126-F) 約0.7kg 約1.24kg  
マットタイプ 9,900円 税抜9,000円

886663  
マットタイプ小 (1126-F) 約0.7kg 約1.24kg  
マットタイプ小 8,360円 税抜7,600円

- カラー / ブルー
- 素材 / 側地表面: ポリエステル100% (立体メッシュ防カビ加工)、  
側地裏面: ポリエステル100% (メッシュ)、中身: ポリエチレン (自洗抗菌ビーズ)

乾燥機 (60°C・30分以内) ※ご使用の際には、浴槽に沈めて空気を抜いた上でご使用ください。

在

**① テイコブ X型 入浴用介助ベルト (M)**

両足と腰のしっかり固定

●幸和製作所



**306372**  
**15,620円** 税抜14,200円

■適用胴囲サイズ/約80~100cm  
■適用大腿囲サイズ/約50~65cm  
■TAISコード 00030-000102

●つかみやすい縦・横の持ち手。

介保 在

**② 新・入浴用キャリアベルト (000-7116-7117-7118)**

入浴をサポートする介助ベルト

●ダイヤ工業



**367138**  
**9,240円** 税抜8,400円

S・M  
**11,880円** 税抜10,800円

■適用ウエストサイズ/ S 50~70cm, M 60~100cm, L 80~120cm  
■TAISコード (S・M・L) 01109-000001

●本体肌面:ポリエチレン  
●入浴介助時の持ち手として。  
●肌に優しく水に濡れても滑りにくい。

介保 在

**③ テイコブ 楽々 入浴用介助ベルト**

介助者の足腰の負担を軽減するソフトなクッション素材の介助ベルト

●幸和製作所



ワンタッチ着脱

**306371** **10,450円** 税抜9,500円

■適用胴囲サイズ/約60~110cm 幅/約10cm  
■TAISコード 00030-000101

●ソフトでつかみやすい縦・横の持ち手。  
●クッション入りで腰への負担軽減。  
●介助者に装着します。

介保 在

**④ 入浴介助エプロン**

薄くて、ムレにくい高耐久性エプロン

●ニシキ



ピンク  
S S M 110cm  
L L 120cm  
110cm  
グリーン  
パープル

**816086**  
S~M **5,610円** 税抜5,100円  
L~LL **6,050円** 税抜5,500円

■適用身長/ S~M:~165cm, L~LL:165cm~  
■素材/(表)ポリエステル100%

在

**⑤ 入浴ケアかへるエプロンII (6018)**

軽くてかさばりません

●大阪エンゼル

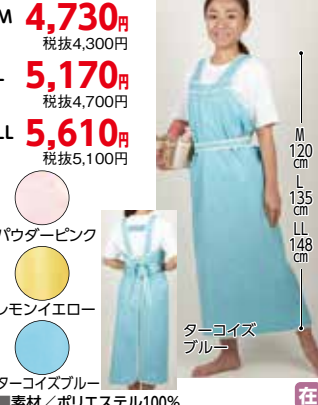

**886520**  
M **4,730円** 税抜4,300円  
L **5,170円** 税抜4,700円  
LL **5,610円** 税抜5,100円

■適用身長/ M 120cm, L 135cm, LL 148cm

パウダーピンク  
ターコイズブルー  
■素材/ポリエステル100%

在

**⑥ 入浴介助エプロン(マジックタイプ) (6012)**

簡単装着できる面テープタイプ

●大阪エンゼル



**886262**  
M **6,270円** 税抜5,700円  
L **6,820円** 税抜6,200円  
LL **7,480円** 税抜6,800円

■適用身長/ M 110cm, L 130cm, LL 143cm

ピンク ホワイト  
サックス クリーム  
■素材/ポリエステル100%

在

**⑦ 入浴介助エプロン(ひもタイプ) (6013)**

二重巻のひもでしっかり装着

●大阪エンゼル



**886261**  
M **6,490円** 税抜5,900円  
L **7,040円** 税抜6,400円  
LL **7,700円** 税抜7,000円

■適用身長/ M 120cm, L 140cm, LL 153cm

ピンク ホワイト  
サックス クリーム  
■素材/ポリエステル100%

在

**⑧ 入浴介護用エプロン**

抗菌防臭加工で水回りで清潔

●フットマーク



8.5cm  
M 125cm  
L 135cm  
LL 150cm

**674004**  
M **6,050円** 税抜5,500円  
L **6,160円** 税抜5,600円  
LL **7,700円** 税抜7,000円

ブルー  
グリーン  
■素材/ポリエステル100% (表面にポリウレタンラミネート使用)  
■乾燥機80℃以下

在

**⑨ ウィズエール 入浴介助エプロン**

表面は防水で安心です

●川本産業

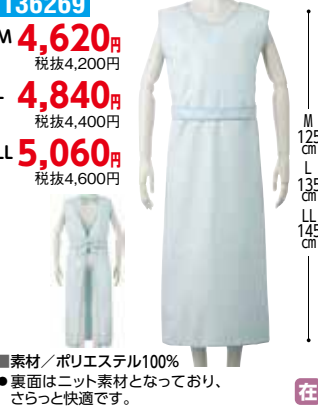

**136269**  
M **4,620円** 税抜4,200円  
L **4,840円** 税抜4,400円  
LL **5,060円** 税抜4,600円

■適用身長/ M 125cm, L 135cm, LL 145cm

■素材/ポリエステル100%  
●裏面はニット素材となっており、さらっと快適です。

在

**⑩ パックつかけられる入浴介護エプロン**

軽くて動きやすく着脱が簡単

●フットマーク



9.5cm ピーチ  
M L 98cm  
L LL 104cm  
バナナ

**192003**  
**4,400円** 税抜4,000円

■カラー/バナナ、ピーチ  
■素材/表面:ポリエステル100%はっ水(水をはじきやすい) 裏面:ポリウレタンラミネート  
■乾燥機80℃以下 ■サイズ/M-L, L-LL

●介護される方が、抱きかかえられてもひやっとしないエプロンです。

在

**⑪ 軽やか介助用エプロン**

肩への負担が少なく、脱ぎ着がしやすい防水エプロン

●ビジョントヒラ



ロングタイプ(女性用) ロングタイプ(男性用) ショートタイプ ハーフタイプ

**919069** ロングタイプ **7,700円** 税抜7,000円  
**919100** ショートタイプ **6,380円** 税抜5,800円  
**919098** ハーフタイプ **5,060円** 税抜4,600円

■カラー/ロングタイプ:(男性用)グリーン (女性用)ピンク  
ショートタイプ:ピンク  
ハーフタイプ:グリーン  
■素材/ポリエステル100%(抗菌・防水加工/ポリウレタン)

在

**⑫ シャンプーハット (6048)**

伸縮性がありしっかりフィット

●大阪エンゼル



グリーン  
10cm  
15cm  
6cm

**886294**  
**1,078円** 税抜980円

■素材/ EVA樹脂  
●頭囲約54cm~60cmまで広くご使用いただけます。

在

**⑬ ハビナース シャンプーハット**

前かがみの姿勢が困難な方におすすめ

●ビジョントヒラ



**919003**  
**1,760円** 税抜1,600円

■カラー/ペーリュ  
■素材/ポリエステル100%  
■サイズ/ 頭囲調整範囲 50 ~ 58cm位(ホック3段階)

在

**⑭ 水のいらない泡なしシャンプーウェット手袋**

水を使わずに洗髪でき、タオルでの拭取りが不要

●四国紙販売



**704505** **305円** 税抜278円

■入数/2枚 ■サイズ/約25×25cm  
■素材/表:レーヨン・ポリプロピレン、裏:ポリプロピレン  
■香料/フルーティフローラルの香り  
●メントール成分で爽快感を得られ、みかんエキスで保湿効果が高いです。

在

① **ふくだけ簡単 シャンプーナップ**  
 髪の汚れも拭くだけでOK  
 ●ピジョンタヒラ



682300  
**550円**  
 税抜500円  
 ■サイズ / 20cm×23cm  
 ■袋 / 30枚入  
 ●水を使わず、拭きとりも不要なシャンプー用ウェットティッシュです。  
 ●ほのかなシトラスの香り。

② **お湯のいらない泡シャンプー**  
 入浴できない時も髪と頭皮スツクリ  
 ●ピジョンタヒラ



682427  
**1,100円**  
 税抜1,000円  
 ■容量 / 200ml  
 ■香り / フローラルの香り  
 ●コンディショニング成分配合で髪がきしません。  
 泡 弱酸性

③ **100年快適生活 水のいらないドライシャンプー**  
 入浴できない時や災害時に役立つドライシャンプー  
 ●マックス NEW



408528  
**1,100円**  
 税抜1,000円  
 ■容量 / 200ml  
 ■香り / ハーブ&フォレストの香り  
 ●速乾性のあるスプレータイプです。  
 ●柿渋エキス配合で頭の気になるニオイもスツクリ

④ **サラッピー (ボディ用洗浄フォーム)**  
 (533-180)  
 入浴できないときもお肌を清潔に  
 ●アロン化成



165g  
**4135円**  
**1,540円**  
 税抜1,400円  
 ●アロエエキス配合で、保湿効果もバツグン。  
 泡

⑤ **ドライシャンプー クラシックコットン**  
 洗い流し不要のシャンプー。さらふわ髪に  
 ●スキューズミー NEW



362102  
**1,320円**  
 税抜1,200円  
 ■使用回数 / 25回  
 ■香り / クラシックコットンの香り  
 ■内容量 / 80g  
 ●皮脂吸収パウダーを配合、頭皮のベタつきをリセット。  
 ●かゆみ抑制成分配合。

⑥ **うるおうからだふき 液体タイプ**  
 かさつきがちなお肌をすべすべに保つ  
 ●ピジョンタヒラ



682429  
**1,210円**  
 税抜1,100円  
 ■容量 / 400ml  
 ■香り / ウッディフローラルの香り  
 ●お湯にとかしてふくだけ、すすぎ不要。  
 ●約80回分。  
 弱酸性

⑦ **さっぱりからだふき 液体タイプ**  
 お肌をさっぱりさわやかに保つ  
 ●ピジョンタヒラ



682428  
**1,210円**  
 税抜1,100円  
 ■容量 / 400ml  
 ■香り / グリーンフローラルの香り  
 ●お湯にとかしてふくだけ、すすぎ不要。  
 ●弱酸性です。●約80回分。  
 弱酸性

⑧ **泡でさっぱりからだふき**  
 泡だからすぐに使える  
 ●ピジョンタヒラ



682430  
 500ml  
**1,320円** 税抜1,200円  
 ●香り / グリーンフローラルの香り  
 ●ふきなおし、すすぎ不要。  
 ●約100回分 (詰替用約80回分)  
 泡 弱酸性

682478  
 400ml (詰替用)  
**880円** 税抜800円

⑨ **アラ! ドライナリシグ**  
 お湯のいらない全身清拭料  
 ●フェニックス



902053  
 550ml  
**1,320円** 税抜1,200円  
 ●香り / オレンジ精油の香り  
 ●成分 / オーガニックココナッツオイル、グリチルリチン酸2K (甘草由来)  
 ●拭くだけでお風呂に入ったようなさっぱり感。  
 ●汗、皮脂、ニオイも泡でスツクリ。  
 泡 全身タイプ 弱酸性

4ℓ  
**4,950円** 税抜4,500円

⑩ **清拭料**  
 お湯に溶かすだけでかんたんに洗浄、保湿  
 ●ピジョンタヒラ



さっぱりタイプ  
**4654円**  
 税抜1,800円  
 しっとりタイプ  
**836010円**  
**2,475円** 税抜2,250円  
 ■容量 / 1ℓ  
 ■香り / さっぱりタイプ: グリーンフローラルの香り  
 しっとりタイプ: ウッディフローラルの香り  
 ●フラボノイド含有植物成分 (保湿成分)、植物性保湿成分配合。  
 ●約200回分。

⑪ **プレナスオールインワン シャンプー**  
 洗浄・補修・保護・保湿・地肌ケアを1つに凝縮したオーガニックシャンプー  
 ●パシフィックプロダクツ



161401  
**3,520円**  
 税抜3,200円  
 ■容量 / 400ml

⑫ **素あわマイルド ボディウォッシュ**  
 素肌にやさしい新発想の石鹸あわ  
 ●マックス 医薬部外品



本体500ml  
**408513円**  
**2,200円** 税抜2,000円  
 詰替用800ml  
**408514円**  
**2,420円** 税抜2,200円  
 ■有効成分 (グリチルリチン酸ジカリウム) 保湿成分 (セラミド、ヒアルロン酸、コラーゲン)  
 ●石鹸をベースとした独自技術の泡で、お肌の摩擦をふせぎ、弱い肌にベストミックスな成分で潤いを守ります。  
 ●販売名: マイルドスキンフォーミーソープ  
 泡 無香料

⑬ **カウブランド ツナグケア**  
 泡切れ良く、洗い場に泡がたまりにくいから滑りにくい  
 ●牛乳石鹸共進社



顔も洗える リンスインボディソープ シャンプー  
**175701 175702 1,320円** 税抜1,200円  
 ■内容量 / 2,000ml  
 ■香り / (ボディソープ) クラシックソープの香り (シャンプー) フローラルシャボンの香り

### ①アラ!弱酸性 リンスインシャンプー

植物由来の保湿成分で  
頭皮・毛髪を健やかに保つ

●フェニックス



902052  
1000ml(ボトル) 1L詰替  
**1,650円** **1,100円**  
税抜1,500円 税抜1,000円

■香り/シトラスフローラルの香り  
●エコを意識した、つぶせる減容容器。

弱酸性 在

### ②アラ!弱酸性 ボディソープ

植物由来の保湿成分で、  
お肌の潤いを  
守りながら洗浄!

●フェニックス



902006  
1000ml(ボトル) 1L詰替  
**1,650円** **1,100円**  
税抜1,500円 税抜1,000円

■香り/シトラスフローラルの香り  
●エコを意識した、つぶせる減容容器。

弱酸性 在

### ③アラ薬用ナリシグマイルドEX

ニオイの元となる雑菌を  
洗い流し不快臭を抑える  
全身洗浄料

●フェニックス  
医薬部外品



1000ml **902045**  
1,650円  
税抜1,500円

18ℓ **902046**  
17,600円  
税抜16,000円

■香り/シトラス&ムスクの香り ■保湿成分/チャ乾留液  
■有効成分/イソプロピルメチルフェノール、  
グリチルリチン酸ジカリウム  
●気になる体臭、不快感もすっきり。  
●植物性洗浄成分配合。

1000mlは 在  
18ℓは 直

全身タイプ

### ④アラ!アクトフォーム

頭・からだ・手の洗浄が  
これ1本でOK!

●フェニックス



902067  
550ml **1,320円** 4ℓ **5,500円**  
税抜1,200円 税抜5,000円

■香り/シトラスムスクの香り  
■成分/グリチルリチン酸2K(甘草由来)  
●1本で3役なので在庫スペースも1/3に!  
※詰替容器は別途お申し付け下さい

泡 全身タイプ 弱酸性 在

### ⑤アレルジーナ 抗ヒスタミン成分配合 泡ボディソープ

ムズカユ肌にお悩みの方へ

●マックス  
医薬部外品 **NEW**



450ml(本体) **408526**  
877円 税抜798円

400ml(詰替) **408527**  
657円 税抜598円

■有効成分/ジフェンヒドラミン塩酸塩、  
イソプロピルメチルフェノール  
●抗ヒスタミン成分ジフェンヒドラミン塩酸塩配合

泡 無香料 在

### ⑥ソフィール 全身シャンプー

うるおい成分植物性セラミド  
(グルコシルセラミド)配合の  
全身シャンプー

●ライオン



852062 **4,840円**  
税抜4,400円

■内容量/4ℓ  
■香り/ホワイトフローラルの香り  
●さっぱり洗えて、髪やお肌のうるおいを守ります。

全身タイプ 弱酸性 在

### ⑦トータルフォーム (全身洗浄料)

敏感肌用で頭+顔+体を  
トータルに洗えます

●フタバ化学



388102 **16,500円**  
税抜15,000円

■内容量/18ℓ  
■香り/お茶の香り  
■成分/水、アロエベラ葉汁、他  
●泡タイプだから簡単に全身が洗えます。  
※専用コック付属

泡 全身タイプ 直

### ⑧うるおいの木 泡の全身シャンプー

保湿成分ピジョン  
ディープモイスター  
新配合

●ピジョンタヒラ



682477 **17,160円**  
税抜15,600円

■内容量/20ℓ  
■香り/フルーツフローラルの香り  
●お肌の潤いを守り、泡切れが良いので、洗浄成分を肌に残しません。  
●フィードランド香料配合で、洗い上がりのお肌を良い香りで包みこみます。  
●保湿成分グリセリルグルコシド+ヒアルロン酸配合で、かさつきがちなお肌の潤いを守りながらやさしく洗い上げます。

泡 全身タイプ 弱酸性 直

### ⑨ソフトスクリット ボディソープ リンスインシャンプー

石けんが主成分なのでスッキリ!

●熊野油脂



ボディソープ **408002**  
リンスインシャンプー **408003** **9,350円**  
税抜8,500円

■容量/18ℓ ■香り/グリーンフローラル  
■成分/植物エキス  
●ボディソープ:天然保湿成分アロエエキス、ローズマリーエキス、海藻エキス、タイムエキス配合でしっとりした洗い上がり。  
●リンスインシャンプー:植物性コンディショニングポリマー配合で、つややかな髪に洗いあげります。

408050 別途コック 250円(税抜)  
※商品と一緒にご注文ください。

直

### ⑩椿ボディソープ・リンスインシャンプー

椿オイルでしっとり

●熊野油脂



ボディソープ **408001**  
リンスインシャンプー **408029** **9,900円**  
税抜9,000円

■容量/18ℓ ■香り/椿 ■成分/椿エキス  
●ボディソープ:高保湿成分椿オイルにより、お肌のうるおいを守ります。  
●リンスインシャンプー:椿オイルにより、毛先までしっかりと保護して、なめらかに洗い上げます。

408050 別途コック 250円(税抜)  
※商品と一緒にご注文ください。

直

### ⑪クリアスクリット

さっぱりとした洗い心地、  
爽やかな洗い上がり

●熊野油脂



ボディソープ **408011**  
リンスインシャンプー **408012** **8,525円**  
税抜7,750円

■容量/18ℓ ■香り/グリーンフローラル  
■成分/植物エキス  
●ボディソープ:天然保湿成分アロエエキス、ローズマリーエキス、海藻エキス、タイムエキス配合で爽やかな洗い上がり。  
●リンスインシャンプー:植物性コンディショニングポリマー配合でなめらかな髪に洗いあげります。

408050 別途コック 250円(税抜)  
※商品と一緒にご注文ください。

直

### ⑫アワディシリーズ

うるおい成分  
アロエエキス配合で  
お肌と髪をしっとり

●フタバ化学



ボディソープ **388109**  
トリートメントシャンプー(リンスイン) **388110** **9,240円**  
税抜8,400円

■内容量/20ℓ ■香り/フレッシュフルーツの香り  
■成分/水、アロエベラ葉汁、他  
●洗浄成分は100%植物由来。  
●髪にやさしいノンシリコンタイプ。  
**388139** 専用コック300円(税抜)  
※商品とは別発送となります。  
※2024年5月頃リニューアル予定。

直

### ⑬レオナイス

植物由来の洗浄成分と6種の  
植物エキス配合

●ライオン



ボディソープ **852032** 4.5ℓ **2,838円**  
リンスインシャンプー **852030** 18ℓ **6,930円**  
税抜2,580円 税抜6,300円

■香り/ボディソープ:ハーバルフローラルの香り、  
リンスインシャンプー:フルティフローラルの香り  
■成分/6種の植物エキス配合  
●クリーミーな泡立ちでやさしく洗い上げます。

弱酸性 在

### ⑭うるおいの木 ボディーソープ・リンスインシャンプー・全身シャンプー

保湿成分  
ピジョンディープモイスター新配合

●ピジョンタヒラ



ボディーソープ **682282**  
リンスインシャンプー **682283**  
全身シャンプー **682310** **16,280円**  
税抜14,800円

■内容量/20ℓ  
●保湿成分グリセリルグルコシド+ヒアルロン酸配合で、かさつきがちなお肌の潤いを守りながらやさしく洗い上げます。

弱酸性 直

### ⑮馬油さくら

お肌潤う贅沢。馬油とさくらの  
コラボレーション!

●フェニックス



ボディソープ **902073**  
シャンプー **902074**  
コンディショナー **902075** **14,300円**  
500ml 1,650円 18ℓ 14,300円  
税抜1,500円 税抜13,000円

■香り/桜の香り  
■保湿成分/馬油、マコンブエキス等  
●クリーミーな泡が、キューティクルを守ります。

500mlは 在  
18ℓは 直



①茶シリーズ 天然の「茶の実オイル」を使用

茶 ボディソープ 388117



茶 トリートメント シャンプー 388132



14,080円 税抜12,800円

■内容量/10ℓ ■香り/緑茶の香り ■成分/茶の実油、茶エキス、アロエベラ葉汁、他 ●茶の実オイルに含まれる「オレイン酸」がお肌や髪のを潤いを守ります。 388139 専用コック300円(税抜) ※商品とは別発送となります。



●フタバ化学

②ハビナス ボディソープ ハビナス リンスインシャンプー

おだやかな洗浄力で、泡切れがスピーディーで、すすぎも簡単



ボディソープ4ℓ 682002 税抜5,300円 リンスインシャンプー4ℓ 682003 5,830円 税抜5,300円

■香り/ボディソープ:グリーンフローラルの香り リンスインシャンプー:フローラルの香り ■成分/ボディソープ:水、カリ石けん素地、グリセリン他 リンスインシャンプー:水、ラウレス硫酸Na、グリセリン他



●ピジョンタヒラ

③Ag+ BATH WATER CLEAN

抗菌できる銀イオン入り バスウォータークリーン 肌に優しい弱酸性



931505 2,178円 税抜1,980円

■内容量/300ml ■成分/銀、IP6、酢酸 ●銀イオンによるお風呂の抗菌、悪臭予防。お風呂のお湯を抗菌することで様々な菌の増殖を抑え、悪臭を予防します。 ※塩化物及び硫化物などの成分が入った入浴剤との併用はおやめ下さい。本製品が付着したまま放置するととれにくくなります。



●中京医薬品

NEW

④薬用ホットタブ重炭酸湯Classic・重炭酸シャワーパーフェクトゼロ

重炭酸イオンが温浴効果をも高める(体の冷えの解消、お肌や髪の艶を高め、肩こり、リウマチ、神経痛を改善)

387504

9錠 990円 税抜900円

45錠 3,960円 税抜3,600円

90錠 7,260円 税抜6,600円



「ホットタブ」をワンタッチ交換 毎日「ホットタブ」の湯船に入れない...頭皮や髪の毛を健やかに保ちたい...そんな方にオススメのシャワーヘッドです。

387507 7,370円 税抜6,700円

■重量/175g ●キャップを開けてホットタブが簡単にセット可能。



●ホットアルバム炭酸泉タブレット

■内容量/1錠15g ■成分/炭酸水素ナトリウム、無水クエン酸他 ●体が驚くほど温まり、血流が向上、冷えを改善。 ●保湿性を損なわず皮脂やミネラル汚れを落とします。 ●残留塩素を瞬間中和。湯あたりがとて柔らかに。

⑤ヌクリーナスパ薬用

変わる香りで一日の疲れを癒やすアロマ入浴



702502

858円 税抜780円

■容量/15g×7包 ■有効成分/乾燥硫酸ナトリウム、別府市海地獄の温泉水の噴霧乾燥末 ●別府温泉水を乾燥させ粉末にした有効成分が温浴効果をも高め血行を促進。 ●時間と共に三段階にうつろう香りをお楽しみください



●ケンブリア

⑥BATH LIQUID

天然植物抽出エキス 100%の入浴剤



692010

400ml(計量カップ付) 1ℓ詰替用 3,300円 税抜3,000円 7,700円 税抜7,000円

■成分/天然ヒノキチオール、ヒバ、ヒノキ油、ユーカリ油(保湿配合)など ●手軽に森林浴が楽しめる。天然成分ユーカリ油に保湿作用があります。残り湯が有効活用できる入浴剤。



●昭商会

リニューアル

⑦業務用入浴剤 医薬部外品 バスフレンド 入浴化粧品イヴタス

色、香りが長く持続する業務用。



バスフレンド イヴタスヒアルロン酸

240001 240006

■内容量/5kg ■成分/硫酸ナトリウム、炭酸水素ナトリウム、他 ■バスフレンドの機能効果/疲労回復、神経痛、リウマチ、腰痛、肩のこり、冷え症、痔、荒れ性、うちみ、しめやけ、あせも、ひび、あかぎれ等

Color and scent selection chart for Bath Friend bath salts. Includes options like Lemon, Yuzu, Mandarin, etc.



●伊吹正

⑧アサヒ入浴化粧品

本格的な大自然の恵みの湯を楽しめます



630701

2.5kg 10kg(2.5kg×4袋) 4,158円 税抜3,780円 14,190円 税抜12,900円

●カサブランカ、もも、フルーツミックス、オレンジは濁り成分配合。 ●本格的な大自然の恵みの湯が味わえる入浴剤です。 ●お湯100ℓ当たり入浴剤5gを使用。 ※過循環浴槽の場合、お湯100ℓ当たり入浴剤10gを使用。



●アサヒ商会

Color and scent selection chart for Asahi bath cosmetics. Includes options like Lavender, Orange, etc.

⑨ケアハート ウルオーニ 撥水クリーム

おむつかぶれ予防や手の肌あれに



218030

50g 1,320円 税抜1,200円 160g 2,420円 税抜2,200円

●たまねぎ根エキス配合で、お肌に潤いを与え、すこやかに整えます。 【介護される方へ】おむつかぶれ対策に。 【介護する方へ】水仕事による手荒れ対策に、介護する方のハンドケアに。



●玉川衛材

⑩ウルオーニ保湿ローション

お肌にやさしい弱酸性



300ml 218012

1,320円 税抜1,200円

■内容量/300ml ●介護する人、される人双方をケアする保湿ローションです。 ●保湿成分タマネギ根エキス【ケルセチン】配合。



●玉川衛材

⑪香り・フレッシュ 保湿全身ローション

保湿しながら香りさわやか



300g 682539

1,210円 税抜1,100円

●べたつかずさらさらとした乳液タイプ



●ピジョンタヒラ

⑫アラ! 馬油ボディミルク

ラベンダーの香りがする 保湿成分配合のボディミルク



ボディミルク 902015

200ml 1,100円 税抜1,000円

■成分/グリチルリチン酸2K(甘草由来)、馬油



●フェニックス

在...在庫 直送 送料実費

### ① コラリッチEX ブライトニングリフトジェル

年齢肌の悩み、諦めない。  
ハリ×弾力、これ一つで。



スパチュラ(ヘラ)付き

510510

5,761円 税抜5,238円  
■内容量 / 55g (約1か月分)  
■種類 / 化粧品

3,168円 税抜2,880円  
■内容量 / 28g (約2週間分)  
■種類 / 化粧品

- 簡単♪短時♪9つの機能を持つオールインワンジェル
- 肌にハリ・ツヤを与え、肌荒れを防ぎ、乾燥小じわの目立たないキメの整った状態に導く

カリスマ美容家 IKKOも唯一認めるオールインワンジェル



在

### ② コラリッチEX プレミアムリフトジェル

コラリッチ史上最高峰  
オールインワンジェル



スパチュラ(ヘラ)付き

510511

6,263円 税抜5,694円  
■内容量 / 55g (約1か月分)  
■種類 / 化粧品

3,520円 税抜3,200円  
■内容量 / 28g (約2週間分)  
■種類 / 化粧品

- ハリを与える美容成分がコラリッチジェル内で最多配合。
- ワンランク上のハリ・ツヤに満ちた肌を叶えます。

在

### ③ コラリッチ ヒアルロン酸原液美容液

特に気になる乾燥ゾーンに  
うるおいペールを



510518

3,688円 税抜3,353円  
■内容量 / 35ml (約2か月分)  
■種類 / 化粧品

- 【コラリッチジェル後にオススメ】
- ヒアルロン酸がペールとなり、柔らかく触心地の良いお肌へと導く。
  - 1~2プッシュ分を顔全体になじませます。

在

### ④ コラリッチ UVモイストバリア

国内最高レベルの紫外線カット  
力の日焼け止め



510517

3,137円 税抜2,852円  
■内容量 / 50g  
■種類 / 化粧品

- 【コラリッチジェル後にオススメ】
- 美容液成分たっぷり約82%配合でうるおう。
  - 顔に塗っても白浮きしない＆洗い流しも簡単。

在

### ⑤ コラリッチ エクストラリッチローション

うるおいめぐるハリ肌へ  
エイジングケア化粧水



510512

4,235円 税抜3,850円  
■内容量 / 120ml (約1か月分)  
■種類 / 化粧品

- 【コラリッチジェル前にオススメ】
- 良質な水分を与え、コラリッチジェルの浸透をアップ。
  - 500円玉大を手のひらに取り、顔全体になじませます。

在

### ⑥ ナチュレルSPゲルクリームPLUS

上質なお水に「温泉水+美容成分20種類」を配合したオールインワンゲル



162101

150g  
3,080円 税抜2,800円

NEW 162110

300g専用容器  
1,100円 税抜1,000円

NEW 162105

詰替用300g  
4,400円 税抜4,000円

162102

エコポンプ550g  
8,580円 税抜7,800円

162103

エコポンプ詰替用550g  
7,260円 税抜6,600円

162104

エコツインセット550g×2  
13,200円 税抜12,000円

- パッチテスト・スティンギングテストもクリア。赤ちゃんにも使える低刺激タイプです。
- フェイスケアだけでなく、手荒れやかかと等全身の保湿ケアや日焼け後のお手入れにもご使用ください。

在

●日本健康美容開発

### ⑦ H・L・S 乾燥肌用 ボディケアクリーム

肌に油分と潤いを与える  
全身保湿クリーム



600002

770円 税抜700円  
■内容量 / 230g  
●成分 / 水、セタノール、ミネラルオイル 他  
●通常のクリームより伸びやすく組成されているため全身に塗布でき、乾燥肌を予防します。  
●無着色、無香料。

在

●ローヤル化工

### ⑧ バリアケア 薬用ボディクリーム

しっとりが長時間持続



●勇心酒造



874704

3,520円 税抜3,200円  
■内容量 / 40g  
●ライスパワーエキスNo.11の働きでトラブルを起こりにくくする肌を作るとともに長時間保湿します。

在

### ⑨ バリアケア 薬用スキンケア入浴液

浸かるだけで  
清浄&保湿の  
ダブルケア



●勇心酒造



874702

2,200円 税抜2,000円  
■内容量 / 600ml  
●ライスパワーエキスNo.1-Dの働きで、浸かるだけで清浄効果が得られます。

在

### ⑩ バリアケア インバスマルク

入浴直後から  
うるおいを保つ



●勇心酒造



874706

2,970円 税抜2,700円  
■内容量 / 180ml  
●急速に乾燥がすすむお風呂あがり。  
●ぬれた肌にすばやくなじんで、うるおいを保ちます。

在

### ⑪ カウブランド ツナグケア 保湿ローション

(顔・からだ用)  
乾燥肌になじみやすい  
べたつかないで  
しっとり潤う



●牛乳石鹸共進社



175703

500ml  
1,320円 税抜1,200円  
■香り / クラシックソープの香り

在

①CICAハトムギ化粧水  
みずみずしいもちもち肌へ、  
贅沢使いで潤い満ちる  
●StayFree



108343  
858円  
税抜780円  
■内容量／500ml

●CICA(ツボクサエキス)&ハトムギエキス配合、  
無香料、無着色、顔も身体も全身使えます。  
在

②HITO-KAN  
プレミアム  
オールインワンゲル。●StayFree



108312  
1,408円 税抜1,280円  
■内容量／270g

●1本で5役(化粧水・乳液・美容液・クリーム・  
パック)、大容量オールインワンゲル。  
在

③HITO-KAN  
プレミアム  
フェイスマスク ●StayFree



108310  
1,628円 税抜1,480円  
■内容量／30枚

●美容液400ml、取り出しやすいBOX型シート  
マスク。  
在

④HITO-KAN  
プレミアムアイシート ●StayFree



108311  
1,078円 税抜980円  
■内容量／60枚

●浸透力の高い美容成分配合、目もとに  
10分間貼って集中ケア。  
在

⑤GOKU-AWA  
泥泡洗顔 ●StayFree



108313  
1,298円 税抜1,180円  
■内容量／130g

●極泡が肌に高密度して汚れを吸着、美容成  
分でしっかり保湿。  
在

⑥ヒルドプレミアム  
ミルクローション ●StayFree



108302  
1,518円 税抜1,380円  
■内容量／100ml

●保湿機能(ヘパリン類似物質)、バリア機能  
(ワセリン)、抗炎症機能(GK2)配合。  
●乾燥による肌荒れを効果的に防ぎます。  
在

⑦ヒルドプレミアム  
クリーム ●StayFree



108301  
1,408円 税抜1,280円  
■内容量／50g

●保湿機能(ヘパリン類似物質)、バリア機能(ワセ  
リン)、抗炎症(GK2)配合。  
●乾燥による肌荒れを効果的にケアできます。  
在

⑧ヒルドプレミアム薬用  
ジェルオールインワン ●StayFree



108345  
1,738円 税抜1,580円  
■内容量／200g

●ヘパリン類似物質配合、天然由来の植物  
エキスで肌の水分を保持します。  
在

⑨ユースキン  
ビタミン系クリームで  
手荒れを治す ●ユースキン製薬



指定医薬部外品  
175507 175508  
ポンプ付 1,540円 180g 税抜1,400円  
つかいやす 1,210円 180g 税抜1,100円

●成分/トコフェロール酢酸エステル、  
グリチルレチン酸、dl-カンフル、グリセリン  
●ひび・あかぎれを治し、うるおいのある健康な肌  
に導きます。  
●使いやすいポンプタイプ。大容量で全身に。  
●みんなで使えて衛生的。  
●販売名:ユースキンAa  
在

⑩シャボネットモイスト ●サラヤ



975447 975129  
ポンプ付500ml 5kg  
1,111円 4,444円  
税抜1,010円 税抜4,040円

■内容量／500ml ■香り/無香料  
●ムクロジエキスとアミノ酸由来の保湿成分配合。  
●すっきりと洗った後に、しっとりさが感じられます。  
在

⑪ホイップウォッシュ 無香 ●サラヤ



975129  
1,122円 税抜1,020円  
■内容量／500ml

●プラセンタエキスとローヤルゼリーエキスを配合。  
●泡質にこだわり手肌のうるおいを守りながら  
洗浄します。  
在

⑫薬用泡の手洗いせっけん  
業務用 ●フタバ化学



388107 7,590円  
■内容量／10L 税抜6,900円  
■香り/フレッシュシトラス  
■成分/イソプロメチルフェノール、ラウリン酸、  
パーム核脂肪酸ジエタノールアミド、他  
※専用コック付属  
泡 直

⑬アラビ泡でる薬用  
手洗いソープ ●フェニックス



902085  
500ml 1,320円 1000ml 1,870円  
税抜1,200円 税抜1,700円

●アミノ酸系洗浄成分配合。  
「イソプロピルメチルフェノール」のはたら  
きで、手指にやさしく、洗浄、殺菌できます。  
泡 在

⑭キレイキレイ 薬用泡ハンドソープ ●ライオン



シトラスフルーティ 無香料 フルーツミックス フローラルソープ  
852037 852061 852075 852076  
550ml 40 550ml 40 550ml 40 550ml 40

●有効成分/イソプロメチルフェノール他  
●550mlは、バイ菌を増やさない抗菌ポンプヘッド仕様。  
泡 在

⑮キレイキレイ 薬用ハンドソープ ●ライオン



852071  
2L 3,003円 4L 5,720円  
税抜2,730円 税抜5,200円  
■香り/シトラスフルーティの香り  
■有効成分/イソプロメチルフェノール他  
泡 在

①殺菌ハンド泡ソープ   
キメ細かい泡で  
手早く殺菌・消毒  
●ピジョンタヒラ



682001  
500ml 880円 4L 5,280円  
税抜800円 税抜4,800円  
■有効成分/イソプロピルメチルフェノール、  
混合植物抽出液  
●保湿成分配合で手肌のうるおいを守ります。

②ケアマイルド   
すぎ性のよい、  
すっきりした使用感  
●アルボース



794003  
500ml 968円 4kg 5,478円  
税抜880円 税抜4,980円  
■有効成分/イソプロピルメチルフェノール  
■香り/せっけんの香り  
●保湿成分配合 ●販売名:薬用泡ハンドソープA-f

③ライフリー  
お肌にやさしい  
ウェットタオル   
ケア現場で「使い易い」を  
考え抜いたからだふきです。  
●ユニチャーム



882199 759円 税抜690円  
■袋/40枚入  
■サイズ/30×25cm  
●個包装だから1枚ずつ衛生的に取り出し可能。  
●シートの液含有量は一般的なおしりふきの約1.4倍。

④ライフリーさらさら  
からだふき   
1枚で全身を  
しっかり拭ける!  
●ユニチャーム



882147 583円 税抜530円  
■サイズ/超大判:40×30cm  
■袋/30枚入  
●やわらか素材でお肌にやさしい拭き心地。

⑤おもいやり心  
ドライメッシュタオル  
N-100   
汚れを拭きとりやすい  
メッシュタイプ  
●三昭紙業



643106 2,420円 税抜2,200円  
■サイズ/30×50cm ■袋/100枚入  
■材質/シート:パルプ、レーヨン  
●自然素材シートだからやわらかくやさしい肌ざわり。  
●お肌にやさしい使い切り厚手タイプ。

⑥おもいやり心  
不織布タオルN-120   
季節に応じて  
お湯や水に濡らして使える  
ドライ不織布  
●三昭紙業



643101 2,420円 税抜2,200円  
■サイズ/30×50cm ■袋/120枚入  
■材質/シート:パルプ、レーヨン  
●自然素材シートだからやわらかくやさしい肌ざわり。  
●厚手不織布タオルだから濡らしても丈夫で破れにくい。

⑦おもいやり心  
ぬれタオルN-240   
やわらかい肌ざわりと保水性に  
優れたウェットティッシュ  
●三昭紙業



バケツタイプ 240枚 643105 2,420円 税抜2,200円  
詰替用 240枚 643108 1,815円 税抜1,650円  
■香り/せっけんの香り  
■サイズ/15×25cm  
■材質/シート:パルプ、レーヨン  
●保湿剤としてモモ葉エキスを配合。  
●布から抽出した植物フラボノイドを配合。

⑧おもいやり心  
大人用ぬれタオルN-60   
しっかり拭ける大判タイプ  
のウェットタオル  
●三昭紙業



643102 462円 税抜420円  
■サイズ/25×20cm  
■袋/60枚入  
■材質/シート:パルプ、レーヨン  
●保湿剤としてモモ葉エキスを配合。  
●布から抽出した植物フラボノイドを配合。

⑨さっとさわやか  
からだふき   
よじれず  
しっかり拭ける  
厚手シート  
●ピジョンタヒラ



4657 550円 税抜500円  
■サイズ/20×23cm  
■袋/60枚入  
●ラベンダーの香り。  
●天然保湿成分配合。

⑩からださわやか  
清拭タオル   
新聞紙1/2サイズで  
タオルのように  
使用できる  
●ピジョンタヒラ



836015 550円 税抜500円  
■袋/30枚入  
■サイズ/40×30cm  
●植物性保湿成分(ニンジン根エキス)配合。

⑪アテントからだふき   
アロエエキス+  
ヒアルロン酸配合  
●大王製紙



875320 495円 税抜450円  
■サイズ/30×30cm  
■袋/30枚入  
●大判サイズなのでしっかり拭けます。

⑫やわらかぬれタオル  
フタ付   
開け閉めしやすい  
フタ付  
●リフトアップコーポレーション



801111 770円 税抜700円  
■サイズ/20×21cm  
■袋/80枚入  
●ブラ手袋をしたままでも開け閉めしやすいフタ付。  
●お肌にやさしいアロエエキス、ヒアルロン酸配合。

⑬大人用からだふき   
やわらかくお肌にやさしい  
ウェットタオル  
●東京メディカル



132102 198円 税抜180円  
■サイズ/20×20cm  
■袋/50枚入

⑭アクティイレに  
流せるぬれタオル76枚   
素肌と同じ弱酸性  
●日本製紙クレシア



955434 517円 税抜470円  
■サイズ/20×20cm  
■袋/76枚入  
●片手でらくらくストッパー付き。

⑮アクティ からだふきタオル   
超大判・超厚手30枚  
1枚で充分ふける、  
超大判・超厚手タイプ  
●日本製紙クレシア



955436 693円 税抜630円  
■サイズ/40×30cm  
■袋/30枚入  
●素肌と同じ弱酸性

⑯SKKウェットティッシュ   
SKKウェットティッシュ  
コンパクト  
安全性に考慮した  
「化粧品」×「長期保存」の  
ウェットティッシュ  
●四国紙販売



30枚入 704507 605円 税抜550円  
10枚入 704509 327円 税抜298円  
■1枚サイズ/(30枚入)20×30cm  
(10枚入)20×20cm

在 在庫 直送 送料実費

①サルバ お肌にやさしいぬれタオル  
経済的な2個パック



●白十字

929056 **869円**  
税抜790円

■袋 / 20×30cm  
■袋 / 60枚入×2

ノンアルコール 無香料

②クレンジングタオル  
もう布タオルには戻れない、ふんわり優しい清潔な使い捨てタオル!



●中京医薬品

931504 **525円**  
税抜478円

■袋 / 60枚入  
■素材 / コットン60%、レーヨン40%

●しっかり厚手で約20cm×20cmの大判サイズ。表面のエンボス加工で汚れもしっかり吸着します。  
※化粧を落とすクレンジングとは異なります。

③オールタイム クリーンドライタオル  
肌に優しい衛生的な不織布 清拭ドライタオル



●東京メディカル

132103 **1,045円**  
税抜950円

■サイズ / 30×34cm  
■材質 / レーヨン、PET

●吸水性・拭き取り性に優れたメッシュタイプ。

④ふきとりコットンタオル  
タオルより進化した使い捨て清拭タオル



●ミニパック

420004

種類	サイズ	入数	税込( )内税抜
S	18×20cm	100枚	<b>1,430円</b> (1,300円)
M	18×30cm	100枚	<b>1,870円</b> (1,700円)
L	18×40cm	50枚	<b>1,265円</b> (1,150円)

■材質 / 天然コットン、レーヨン、ポリエステル  
●日本製 S・L(24/C)M(16/C)

⑤ウェットタオルワイド  
肌に優しい水99%の超大判・厚手



●イワツキ

867072 **770円**  
税抜700円

■袋 / 30枚入  
■サイズ / 60×30cm

●ヘチマエキス配合

ノンアルコール 無香料 弱酸性

⑥ウェットタオルエース スティックタイプ  
1枚でふける大判タイプ



●イワツキ

887077 **990円**  
税抜900円

■サイズ / 60cm×30cm  
■容量 / 30本

ノンアルコール 無香料

⑦プラすのこ  
腐食せず美しさを保ちます



(ノーマルタイプ) ●ベリドット

3230  
天板=PS材 耐荷重:120kg  
重量:約5kg  
(参考サイズ:W900×D410×H100)

①ノーマルタイプかDタイプ(天板調整穴タイプ)かをお選びください。  
②高さによりアジャスターの可動範囲は変わります。  
③表面は溝型滑り止め加工。④短時間で見積ります。

■価格表 アジャスター付(ノーマルタイプ) サイズ単位:mm

D	W	長さ	長さ			
			100~400	401~700	701~900	901~1250
411~520	標準150以下	H151~200	<b>22,000円</b>	<b>27,830円</b>	<b>34,210円</b>	<b>41,030円</b>
		H151~200	<b>24,200円</b>	<b>31,130円</b>	<b>38,610円</b>	<b>46,640円</b>
731~850	標準150以下	H151~200	<b>29,920円</b>	<b>38,830円</b>	<b>45,870円</b>	<b>55,000円</b>
		H151~200	<b>33,440円</b>	<b>44,110円</b>	<b>51,920円</b>	<b>63,580円</b>

※上記の表中の価格は消費税込みとなっています。 ※受注生産 介保直

⑧浴そう内すのこ(CAC)  
ステンレスパイプにプラスチックをコートしたフレームなので丈夫で軽く、また錆びにくく衛生的



●矢崎化工

4555 **61,160円** 税抜55,600円

■重量 / 4.9kg ■TAISコード 00055-000023  
■カラー / グリーン、ピンク、ブルー、ライトグリーン、ブラウン ※価格は上記サイズの参考価格です。 ※受注生産 介保直

浴槽の側面にズレ防止ストッパーをつけることができます。  
高さ調整が可能。高さは6.9cmからのオーダーとなります  
浴槽の形状に合わせてオーダーできます。

⑨フォアアクセスすのこ(CWF)  
シャワーキャリー乗入可、軽くて丈夫



●矢崎化工

4554 高さは5cmからのオーダーとなります

奥行	開口	80cm	90cm	100cm	110cm	120cm
40cm		<b>33,330円</b>	<b>34,320円</b>	<b>35,310円</b>	<b>40,260円</b>	<b>41,030円</b>
50cm		<b>37,840円</b>	<b>39,050円</b>	<b>40,260円</b>	<b>45,760円</b>	<b>46,970円</b>
60cm		<b>42,240円</b>	<b>43,560円</b>	<b>45,100円</b>	<b>51,260円</b>	<b>52,690円</b>

■カラー / クリームグレー、アイボリー ■重量例 / 100cm×51cm×5cm:6.5kg  
■TAISコード 00055-000131  
※表中の価格は消費税込みとなっています。 ※上表は高さ16cmまでの参考価格です。 ※受注生産 介保直

⑩浴室すのこ(カラリ床)  
浴室の段差をなくして安心して入浴できます



4519

EWB470 **21,780円**  
■重量 / 4.0kg 税抜19,800円

EWB471 **23,650円**  
■重量 / 4.8kg 税抜21,500円

EWB472 **30,690円**  
■重量 / 6.3kg 税抜27,900円

EWB473 **28,710円**  
■重量 / 5.4kg 税抜26,100円

EWB474 **30,690円**  
■重量 / 6.4kg 税抜27,900円

EWB475 **40,260円**  
■重量 / 8.4kg 税抜36,600円

※長さ(30~150cmまで)、高さ(6.9~17.2cmまで)オーダー対応可 ■TAISコード / 00187-000164

EWB470	長さ 94.9cm	幅24.9cm
EWB471	長さ 94.9cm	幅29.9cm
EWB472	長さ 94.9cm	幅39.9cm
EWB473	長さ124.9cm	幅24.9cm
EWB474	長さ124.9cm	幅29.9cm
EWB475	長さ124.9cm	幅39.9cm

●すのこの水たまりを解消。翌朝には床が乾きます。  
●水まわり用車いすでもラクラク入れます。

※受注生産 介保直

すのこオーダーの流れ

- ①メーカーと商品を選定ください。
- ②浴室洗い場の巾と奥行きを測定ください。
- ③洗い場全体を何枚のすのこにするか決定ください。
- ④すのこの必要最低高と必要最高高をご指定ください。
- ⑤(アジャスター(高さ調整ねじ)が排水口に重ならないために)排水口の位置をお知らせください。

① シャワーラク

コンパクトで扱いやすい



416047 416061 102,300円 416671 108,900円

② シャワーラクV

脚部が左右に開いて移乗しやすい



416541 107,800円 416672 114,400円

③ シャワーラク4輪自在

自在輪で方向転換、楽々小回り



416218 102,300円 416673 108,900円

④ シャワーラク4輪自在V

自在輪で方向転換楽々、脚部が左右に開いて移乗しやすい



416543 107,800円 416674 114,400円

⑤ 楽チル4輪自在SAL

自在輪で方向転換も楽々、シートを傾けて座位を安定



416698 155,100円 416699 168,300円

⑥ シャワーラクリクSAL

体圧分散や座位保持に



416664 210,100円 416662 212,300円 416665 223,300円 416663 225,500円

⑦ くるくるチェアD

360°座面が回転



416172 116,600円 416174 123,200円 416670 123,200円

⑧ 楽チル(ヘッドレストD付き)

シートを傾け座位を安定



416328 160,600円 416476 166,100円

⑨ シャワースカールE

折りたたみが可能で、持ち運び、収納に便利

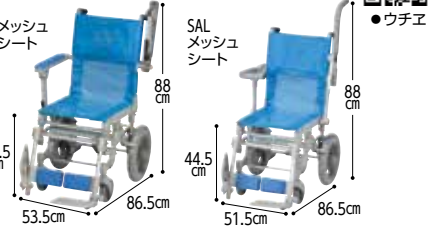

416658 117,700円 416677 130,900円

①はいねーるSAL

介護しやすく  
座面が上がる



416666 ※( )最大リクライニング時  
U型(HN016) 穴なし(HN015)  
税抜210,000円 税抜212,000円  
231,000円 233,200円  
■材質/アルミ、ステンレス ※粉体塗装仕上げ ■重量/約23.5kg  
■TAISコード (U型) 00129-000297 (穴なし) 00129-000296



●ウチエ

紹介 直

②はいねーる4輪自在SAL

介護しやすく  
座面が上がる  
自在輪で方向  
転換楽々



416667 ※( )最大リクライニング時  
U型(HNJ024) 穴なし(HNJ023)  
税抜213,000円 税抜215,000円  
234,300円 236,500円  
■材質/アルミ、ステンレス ※粉体塗装仕上げ ■重量/約22.5kg  
■TAISコード (U型) 00129-000299 (穴なし) 00129-000298



●ウチエ

紹介 直

③シャトレチェア6輪

段差超えと小回りを重視  
トイレでも  
使用可能



416425  
O型 U型 パケツ付(SW-6084(U型)、  
(SW-6080) (SW-6082) SW-6083(O型))  
132,000円 135,960円  
税抜120,000円 税抜123,600円  
■材質/アルミ、ステンレス ※粉体塗装仕上げ ■重量/約14kg  
■TAISコード (O型) 00129-000208 (U型) 00129-000210  
パケツ付: (O型) 00129-000211 (U型) 00129-000212



●ウチエ

紹介 直

④シャトレチェアC4輪自在

トイレでも使用できる  
折りたたみ式



416477  
O型 U型 パケツ付(STR6203(O型)、  
(STR6200) (STR6202) STR6204(U型))  
115,500円 119,460円  
税抜105,000円 税抜108,600円  
■材質/アルミ、ステンレス ※粉体塗装仕上げ ■重量/約11kg  
■TAISコード (O型) 00129-000224 (U型) 00129-000226  
パケツ付: (O型) 00129-000227 (U型) 00129-000228



●ウチエ

紹介 直

⑤座位安定シャワーキャリー(SY-20)

狭い浴室もOK!  
座位が安定した  
シャワー浴に



682479 121,000円 税抜110,000円  
■重量/約15kg ■材質/フレーム:アルミ(アルマイト処理・塗装)、  
クッション材:発泡ウレタン(シート・バックサポート・手押しハンドル)  
■TAISコード/ 00495-000070  
●スライド式アームサポートが座面の位置まで下りるため、車いす  
から横にスライドして移乗することができます。  
●移乗がしやすく介護の負担を軽減します。



●ビジョンタヒラ

紹介 直

⑥シャワーキャリー LX-II(5022)

肘掛けを下ろしきり  
介助しやすい



436059 110,000円 税抜100,000円  
■重量/ 6.5kg  
■TAISコード/ 00095-000070



●睦三

紹介 直

⑦シャワー用車いす(KS3)

背中を洗う時に便利な  
「前後式バックサポート」の  
機能搭載



3275  
103,180円 税抜93,800円  
■カラー/レッド、イエロー  
■重量/ 12.6kg ■TAISコード/ 00160-000222



●カワムラサイクル

紹介 直

⑧シャワー用車いす(KS10)

シートの高さを3段階で  
調整可能



501194  
135,850円 税抜123,500円  
■カラー/レッド、イエロー  
■重量/約11.9kg ■TAISコード/ 00160-000224



●カワムラサイクル

紹介 直

⑨シャワー用車いす  
(KS11-PF/STクリありシート)

背もたれをリクライニングすると  
お尻も一緒に下がる  
「ぴったりフィット機構」を採用



503385  
191,400円 税抜174,000円  
■重量/ 19.6kg ■TAISコード/ 00160-000302



●カワムラサイクル

紹介 直

⑩シャワー用車いす(KSC-1/ST)

軽量・コンパクト  
簡易シャワー車いす  
<低床>モデル



503384  
74,800円 税抜68,000円  
■カラー/レッド、イエロー  
■重量/約9.8kg  
■TAISコード/ 00160-000300



●カワムラサイクル

紹介 直

⑪リクライニングシャワーキャリー

リクライニング機能で  
快適にシャワー浴



841218  
121,000円 税抜110,000円  
■重量/ 14kg  
■TAISコード/ 00249-000117



●アビリティーズ・  
ケアネット

紹介 直

⑫可動式入浴台 アクアムーブ  
(PN-L 14001D)

シャワーキャリーと  
入浴台の2役



412569 176,000円 税抜160,000円  
■座面寸法/幅46cm×奥行46cm ■重量/ 16kg  
■耐荷重/ 100kg ■TAISコード/ 00980-000170  
●1台でシャワーキャリーと入浴台の2役を  
こなすので介護負担の軽減になります。



●パナソニック  
Panasonic

紹介 直

⑬水まわり用車いす  
(4輪キャスター)

トイレと浴室の両方で  
使用可能



421220 119,680円 税抜108,800円  
■重量/約7kg  
■TAISコード/ 00187-000065  
●小回りがきく4輪自在キャスタータイプ。



●TOTO

紹介 直

# 住宅改修関連商品



住改 マークが介護保険での対象工事です。

## 屋外玄関

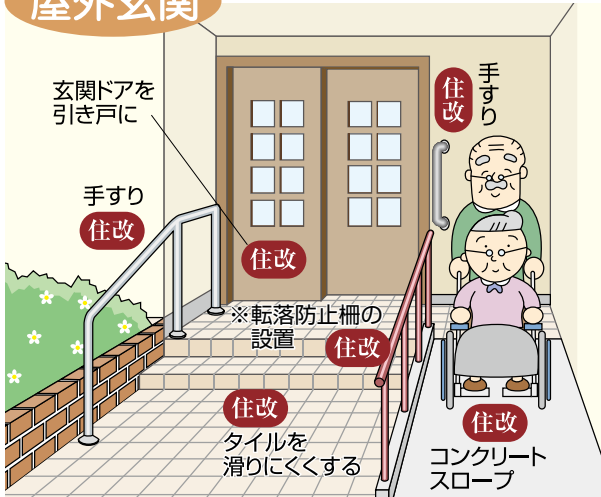

※段差や傾斜の解消に付帯する工事としてのみ認められます。

## 玄関

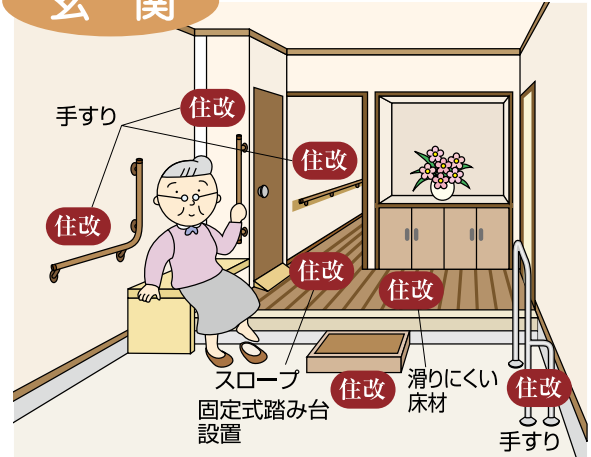

## 階段



## トイレ

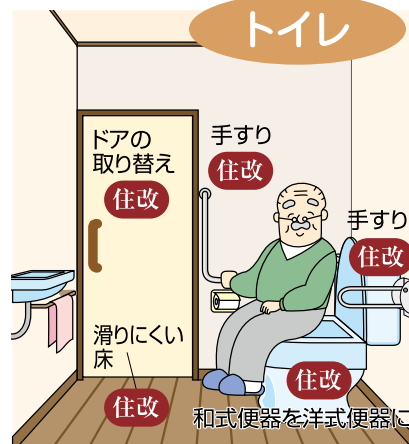

## 入浴

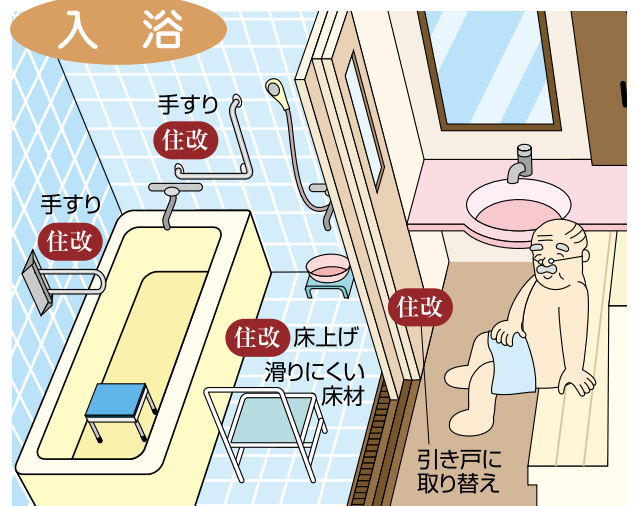

## 扉の撤去

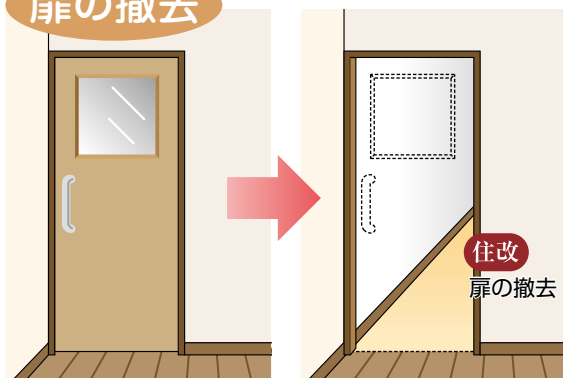

## 床材の変更

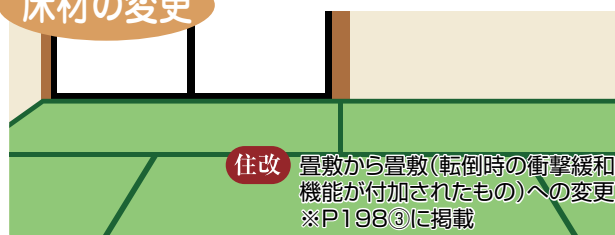

●掲載メーカーをはじめ、その他多数メーカーの住宅改修関連商品、カタログに載っていない商品もお取り寄せできます。

住宅改修が必要と認められた住宅の要介護者・要支援者に対して公的介護保険が**20万円**を上限に適応されます（支給限度額は20万円です。支給額は、国の定める負担割合になります。）また介護度が、3段階以上上がった場合又は転居した場合は再度利用可能です。

詳しくは、お近くの介護支援専門員や各自治体の地域包括支援センター等の介護保険窓口にお問い合わせください。



### ①エコフルガード シグマ EYGS184

丈夫で便利! 折りたたむための養生シート4つ折タイプ



●フクビ化学工業

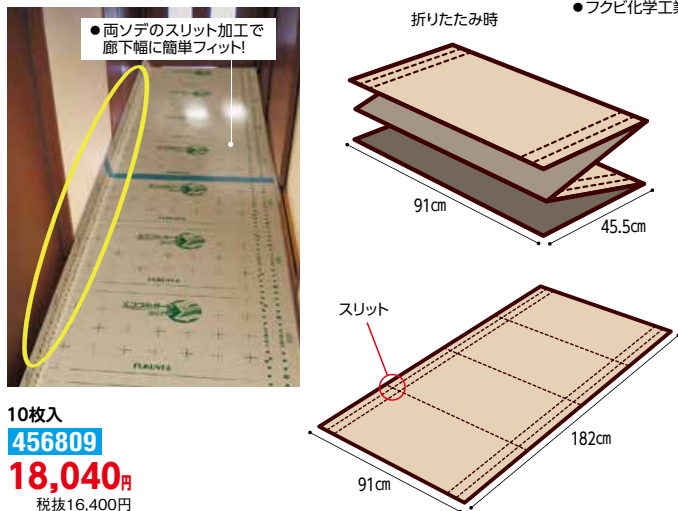

10枚入  
456809  
18,040円  
税抜16,400円

- サイズ / 91×182cm (折りたたみ時: 91×45.5cm)
- 材質 / エンボスシート、再生紙、発泡ポリエチレンシート
- 住宅改修工事に必要な養生シートが、複数回の現場転用ができ経済的。
- 両袖のスリット加工で廊下幅に簡単フィット。
- 防水性エンボスシートで滑りにくく汚れにくい。

直

### ②エコフルガード EYG18SS

丈夫で便利! 折りたたむための養生シート2つ折タイプ



●フクビ化学工業

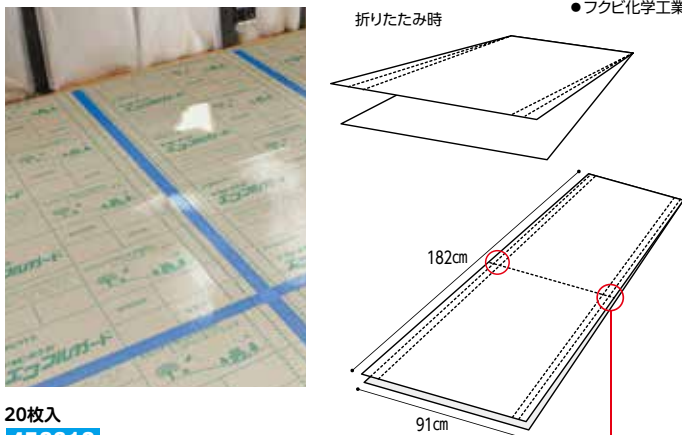

20枚入  
456810  
34,760円  
税抜31,600円

- サイズ / 91×182cm (折りたたみ時: 91×91cm)
- 材質 / エンボスシート、再生紙、発泡ポリエチレンシート
- 住宅改修工事に必要な養生シートが、複数回の現場転用ができ経済的。
- 両袖のスリット加工で廊下幅に簡単フィット。
- 防水性エンボスシートで滑りにくく汚れにくい。

直

### ③たためるダイヤボードα

持ち運びが楽で収納にも場所をとらない!



●日大工業

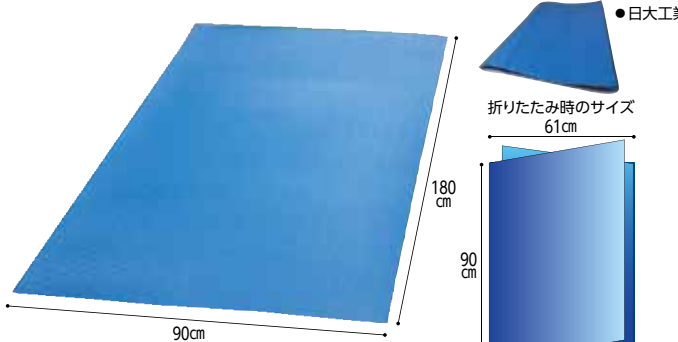

10枚入  
452401  
48,950円  
税抜44,500円

- サイズ / 3.5mm厚×90×180cm (折りたたみ時: 90×61cm)
- 重量 / 3.5kg
- 材質 / 再生プラスチック板、発泡ポリエチレンクッション
- 三つ折りにできるので持ち運びが便利。
- 表面はダイヤ柄エンボスのため滑りにくい。
- 裏面は発泡ポリエチレンクッションのため床に傷が付きにくい。

直

### ④忍者N

折りたたみ式  
クッション養生材



●日大工業



10枚入  
452402  
70,950円  
税抜64,500円

- サイズ / 5mm厚×70×185cm (折りたたみ時: 70×24cm)
- 重量 / 850g
- 材質 / 表面:塩ビ、芯材:発泡ポリエチレン
- カラー / 青・緑のリバーシブルカラー
- 小さく畳めて軽いので、楽に移動・運搬ができます。
- クッション性に優れているので滑りにくい。
- 丈夫で繰り返しご利用可能。

直

### ⑤塗装・建築養生用 パイオラン Y-09

手でも車手でも簡単に切れて作業性抜群



●ダイヤテックス



30巻入  
446301  
26,400円  
税抜24,000円

- サイズ / 50mm幅×25m
- 材質 / ポリエチレンクロス、アクリル系粘着剤
- カラー / グリーン、クリア
- 用途 / 刷毛塗り、スプレー塗装時の養生。
- アスファルト見切り、グレーチングの養生。
- クリアは美観養生が必要な目立たせたくない場所におすすめ。
- 粘着力が強く、剥がす際にも糊残りが少ない。
- 一般社団法人日本有機資源協会認定「バイオマーク認定商品」。

直

### ⑥床養生用 パイオラン Y-06

床養生シートの固定に!



●ダイヤテックス



30巻入  
446302  
35,640円  
税抜32,400円

- サイズ / 50mm幅×25m
- 材質 / ポリエチレンクロス、アクリル系粘着剤
- カラー / ホワイト
- 住宅、ビル等の床養生専用設計。
- 適度な粘着力と優れた再剥離性を発揮します。
- 手で簡単に切れて作業性抜群。

直



●TOTO

■手すり

①TOTOフリースタイル手すり

■バリエーション

■カラー

セーフティタイプ(EWT22・24AG)

φ35 φ32

421046

2M 7,755円  
税抜7,050円

421050

4M 15,510円  
税抜14,100円

フラットタイプ(EWT22・24AF)

φ35 φ32

421045

2M 5,940円  
税抜5,400円

421049

4M 11,880円  
税抜10,800円

手すり



#NF: ライトナチュラル



#PF: ペールブラウン



#BF: ブラウン

■材質/天然木

ブラケット



#WS: ウォームシルバー



#AG: アンティークゴールド



#BZ: ブロンズ

■材質/亜鉛合金

※天然木のため、木目・色調は商品によりばらつきがあり納入商品は掲載写真と異なる場合があります。あらかじめご了承ください。

■後付け補強板

②後付け補強板

80幅

厚さ15mm 422466

2M

4M

厚さ20mm 422468

8,195円  
税抜7,450円

15,950円  
税抜14,500円

110幅

厚さ15mm 422467

2M

4M

厚さ20mm 422469

10,340円  
税抜9,400円

19,800円  
税抜18,000円

■材質/天然木+  
オレフィンシート

■カラー (15mmタイプ・20mmタイプ 共通カラー)



#BF: ブラウン



#NW1: ホワイต์



#NF: ライトナチュラル



#PF: ペールブラウン

■エンドブラケット

③エンドホルダー(EWT12BE)

φ35 φ32

421034

2,365円  
税抜2,150円

■材質/亜鉛合金  
■間柱 ●シンプルデザイン形状

④エンドホルダー(EWT13BE)

φ35 φ32

421348

2,475円  
税抜2,250円

■材質/亜鉛合金  
■本柱 ●コーナー角に取付可能

⑤L付エンドブラケット(EWT10BE)

φ35 φ32

Lタイプ 421342

Rタイプ 421343

1,595円  
税抜1,450円

■材質/亜鉛合金  
■間柱 ●連続して設置する横手すりに

⑥直付エンドブラケット(EWT11BE)

φ35 φ32

422672

1,320円  
税抜1,200円

■材質/亜鉛合金  
■間柱 ●縦手すりにおすすめ

⑦入隅エンドブラケット(EWT14BE)

φ35

421616

2,475円  
税抜2,250円

●入隅に取り付け  
■材質/亜鉛合金

⑧直付エンドスリムブラケット(真壁用)(EWT15BE)

φ35

421465

2,035円  
税抜1,850円

●壁仕上げ面と柱の段差を利用して取り付け  
■材質/亜鉛合金

⑨オフセットブラケット上下1組(EWT13BZ)

φ35 φ32

421262

4,290円  
税抜3,900円

■材質/亜鉛合金  
■間柱 ●出入口用として

⑩出隅スリムブラケット(EWT14BD)

φ35 φ32

421288

1,980円  
税抜1,800円

■材質/亜鉛合金  
●ドア横に取付可能

■受ブラケット

⑪L付受ブラケット(EWT10BU)

φ35 φ32

421025

1,210円  
税抜1,100円

■材質/亜鉛合金  
■間柱 ●手を離さずつたうことが可能

⑫L付受ブラケット(EWT13BU)

φ35、φ32兼用

421328

1,485円  
税抜1,350円

■材質/亜鉛合金  
■間柱 ●ブラケットを合わせるだけで施工が楽

⑬L付受ブラケット(EWT15BU)

φ35 φ32

421042

2,475円  
税抜2,250円

■材質/亜鉛合金  
■間柱 ●段差のある壁に取り付け可能

⑭L付受ブラケット(EWT16BU)

φ35 φ32

421044

1,815円  
税抜1,650円

■材質/亜鉛合金  
●角度調整可能  
●段差やスロープがある場所でも間柱に取り付け可能

■コーナーブラケット・ジョイント

⑮コーナーブラケット(EWT11BL)

φ35 φ32

422673

2,145円  
税抜1,950円

■材質/亜鉛合金  
●縦・横手すりを90度に取り付け可能

⑯コーナーホルダー(EWT12BL)

φ35 φ32

421035

3,960円  
税抜3,600円

■材質/亜鉛合金  
●シンプルデザイン形状

⑰ストレートジョイント(EWT10CS)

φ35 φ32

421029

1,056円  
税抜960円

■材質/亜鉛合金  
●直線上で手すりを継ぎ足し可能

⑱コーナージョイント(EWT10CC)

φ35 φ32

421026

1,056円  
税抜960円

■材質/亜鉛合金  
●入隅、出隅などのコーナー部を接続可能

■変換アダプター

φ35mm用のブラケットを、φ32mm用のブラケットとして使用することが出来ます



⑲変換アダプター(EWT10CH35R)

421364

451円  
税抜410円

■材質/樹脂

■カラー

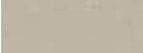

#WS: ウォームシルバー

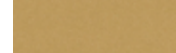

#AG: アンティークゴールド



#BZ: ブロンズ



■屋内手すり

①35丸棒手すり 4m(5本1箱)



743298  
62,700円 税抜57,000円  
■カラー/ナチュラルクリア、ライトブラウン  
■材質/天然木集成材

②φ35アッシュ丸棒(ツヤ消し)



ディンプル付 774055 4m 17,600円 税抜16,000円  
ディンプル無 774044 4m 14,300円 税抜13,000円  
2m 8,800円 税抜8,000円  
2m 7,480円 税抜6,800円  
■材質/ホワイトアッシュ三層集成材

③φ35グロス丸棒(ツヤあり)



ディンプル付 773435 4m 20,680円 税抜18,800円  
ディンプル無 773436 4m 19,580円 税抜17,800円  
2m 10,340円 税抜9,400円  
2m 9,790円 税抜8,900円  
■材質/天然木三層集成材

④木製ベースプレート(補強板)

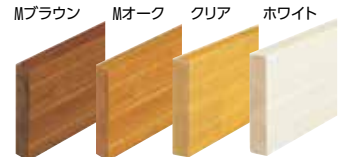

100mm幅/20mm厚 774056  
120mm幅/15mm厚 774053  
80mm幅/15mm厚 773441  
4m 14,960円 税抜13,600円  
4m 18,920円 税抜17,200円  
2m 7,480円 税抜6,800円  
2m 9,460円 税抜8,600円  
■材質/天然木三層集成材

■ブラケットカラー



品名	φ35	φ32	価格(税抜)
⑤ エンドブラケット金属カバー付	773444	773444	2,475円(2,250円)
⑥ 入隅用首振スリムエンドブラケットカバー付	773179	773185	3,575円(3,250円)
⑦ ブラケット横型カバー付	774016	774063	1,265円(1,150円)
⑧ 出幅調整スリムブラケットカバー付	773502	773685	3,190円(2,900円)
⑨ 出隅スリム座ブラケットカバー付	774219	774307	2,090円(1,900円)
⑩ 入隅用縦型ブラケットカバー付	773559	773560	3,575円(3,250円)
⑪ コーナーブラケット	774224	774312	2,860円(2,600円)
⑫ L自在ジョイント	774046	774299	1,925円(1,750円)

■材質/亜鉛合金、ABS樹脂(⑤・⑫は亜鉛合金のみ)

■屋外手すり



現場で自由に曲がる屋外手すり  
フリーRレール

■カラー  
手すり棒: 木目ダーク, 木目ナチュラル, チョコレート  
支柱: ステンカラー, ダークブロンズ  
ブラケット: (色指定なし)



まっすぐ すんなり むだなく  
ストレートEZレール

■カラー  
手すり棒: ココア, キャラメル  
支柱: アンパーステン, ダークチョコ  
ブラケット: (色指定なし)

参考施工プラン

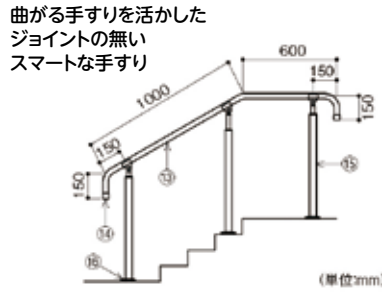

フリーRレール

品名	申込番号	数量	価格(税抜)
⑬ 手すり棒(曲線・直線用)2m	BJ-O2WN 774033	1	14,740円(13,400円)
⑭ FAエンドキャップ(2個入)	BJ-149WN 773597	1	3,465円(3,150円)
⑮ 埋込式支柱(高さ調整機能付)	BJ-O3ST 773364	3	16,060円(14,600円)
⑯ 埋込式支柱用化粧カバー(2B仕上げ)	BJ-O8 774058	3	1,320円(1,200円)

■材質/⑬スチール、半硬質樹脂/⑭ASA硬質樹脂、POM樹脂/⑮アルミ、アルミ型材/⑯SUS304

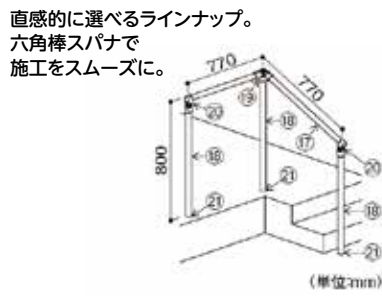

ストレートEZレール

品名	申込番号	数量	価格(税抜)
⑰ 36アルミ樹脂巻手すり2m	EZ-O1CO 773728	1	12,100円(11,000円)
⑱ アルミ支柱 2.3m	EZ-O3US 773729	2	8,690円(7,900円)
⑲ 支柱用コーナージョイント	EZ-18US 773779	1	9,130円(8,300円)
⑳ 支柱用エンドジョイント	EZ-11US 773731	2	5,720円(5,200円)
㉑ 埋込支柱用カバー(グレー)	EZ-17GY 773737	3	1,155円(1,050円)

■材質/⑰アルミ、半硬質樹脂/⑱アルミ/⑲アルミ合金/⑳アルミ合金/㉑ASA樹脂  
※六角棒スパナ(呼び3mm・5mm)が別途必要です。

■屋外手すり



①φ34 屋外手すりパイプ (HCT-4000・2000) **773777**

4m **15,400円**  
税抜14,000円  
2m **7,700円**  
税抜7,000円



φ34 屋外スキップディンプル (HCDT-4000・2000) **733791**

4m **15,840円** 2m **8,030円**  
税抜14,400円 税抜7,300円

■材質/プラスチック被覆高耐食性めっき鋼管

②φ42 屋外支柱 (HL7-P11)

φ42 屋外支柱L (HL7-P16) **773778**

1.1m **5,060円** 1.6m **6,820円**  
税抜4,600円 税抜6,200円

■材質/プラスチック被覆高耐食性めっき鋼管

③φ42 支柱エンド (ECL-5049)

手すり φ34 **733783**  
**4,015円**  
税抜3,650円

⑥φ42 フリー支柱 (ECL-5028D)

手すり φ34 **733782**  
**9,856円**  
税抜8,960円

④φ34 エルポアウト (ECA-5029)

手すり φ34 **731191**  
**3,465円**  
税抜3,150円

⑦φ42 支柱自在エンド (ECL-5048)

手すり φ34 **733784**  
**5,610円**  
税抜5,100円

⑤φ42 自在チーズ (ECL-5012)

手すり φ34 **733781**  
**4,972円**  
税抜4,520円

⑧φ42 スタンド (ECL-5006A)

**733786**  
**14,300円**  
税抜13,000円

■材質/ブラケット・ジョイント:アルミ、スタンド:ステンレス

NEW



●矢崎化工

■屋内手すり

⑨集成材丸棒 (BR-35GW・32GW)



φ35 **711641**  
φ32 **711643**  
4m **13,970円**  
税抜12,700円  
2m **7,920円**  
税抜7,200円

■材質/ラバーウッド集成材  
※φ32はライトオークとミディアムオークのみとなります。(4m)

⑩ユニバーサルブラケットエンド (BR-177)

φ35 φ32 **5052**  
**2,530円**  
税抜2,300円

⑫C形ブラケット直止 (BR-605)

φ35 φ32 **711234**  
**1,595円**  
税抜1,450円

⑭C形ブラケットコーナー (BR-606)

アンバー φ35 φ32 **711235**  
**2,178円**  
税抜1,980円

⑪C形ブラケットL受 (BR-600)

φ35 φ32 **711231**  
**1,298円**  
税抜1,180円

⑬C形ブラケットL止 (BR-604L/R)

アンバー シルバー φ35 φ32 **711603**  
**1,936円**  
税抜1,760円

⑮自在ジョイント (BR-116)

シルバー φ35 φ32 **5053**  
**1,925円**  
税抜1,750円

■材質/亜鉛合金 (BR-600・605・604・606は+樹脂)  
■カラー/AG、シルバー、アンバー (BR-177、BR-600、BR-116には他カラーもあります。※別価格となります)



●シロクマ

■安寿 上がりがまち手すり

手すり長さ	手すり: スチール+滑りにくいエラストマー採用 カラー: ベージュのみ	手すり: 木製 カラー: ブラウン ライトブラウン	重さ	取付可能 かまちの高さ
床から手すりまでの高さ75cm固定	14cm ⑩ K-140 L/F <b>401436 31,790円</b> ※エラストマー・皮膜なし 税抜28,900円		L: 約3.7kg F: 約3.5kg	6~45cm 0~45cm
	30cm	⑪ KM-300 L/F <b>401570 53,020円</b> 税抜48,200円	L: 約4.5kg F: 約4.3kg	6~45cm 0~45cm
床から手すりまでの高さ75cm固定	65cm ⑫ K-650 L/F <b>401263 44,770円</b> 税抜40,700円	⑫ KM-650 L/F <b>401269 53,020円</b> 税抜48,200円	L: 約4.6kg F: 約4.4kg	6~45cm 0~45cm
	65cm ⑬ S-650 L/F <b>401265 51,810円</b> 税抜47,100円	⑬ SM-650 L/F <b>401271 62,370円</b> 税抜56,700円	L: 約5.0kg F: 約4.8kg	6~45cm 0~45cm
床から手すりまでの高さ70~80cm (5段階調整)	95cm ⑭ S-950 L/F <b>401267 61,820円</b> 税抜56,200円	⑭ SM-950 L/F <b>401273 70,620円</b> 税抜64,200円	L: 約5.8kg F: 約5.6kg	6~45cm 0~45cm
	110cm	⑮ SM-1100 L/F <b>401275 81,180円</b> 税抜73,800円	L: 約7.4kg F: 約7.2kg	16~45cm 10~45cm

品番について K = 手すりの高さが固定 (KOTEIの「K」) S = 手すりの高さがスライド (Slideの「S」)  
M = 手すりが木製 (MOKUSEIの「M」) 650、950等 = 手すりの長さ L/F = かまち側の足の形状

■材質/本体:スチール、スライド脚:アルミ

使用例と推奨組み合わせ

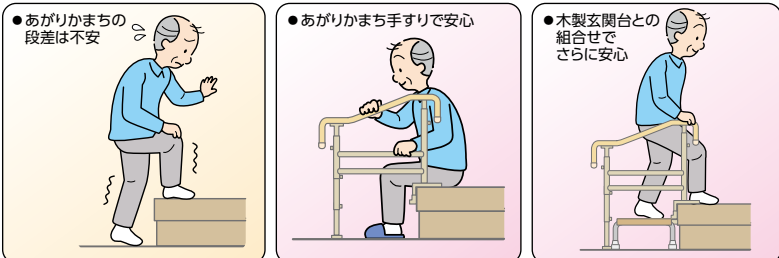

●推奨組合せ

段差高さ	木製玄関台	上がりがまち手すり幅
15 cm以下	-	140・300・650
約 25 cm	奥行 30 cm 1 段	650
約 25 cm	奥行 40 cm 1 段	950
約 30 cm	2 段	1100



住改在



●アロン化成

安寿 木製玄関台 特殊塗装ですべりにくい天面板

① <b>3630</b> 45W-30-1段 30cm x 45cm x 12cm 約4.1kg	② <b>3638</b> S45W-30-1段 28cm x 45cm x 22.5cm 約5.5kg	③ <b>3634</b> 60W-30-1段 30cm x 60cm x 12cm 約4.7kg
④ <b>3635</b> 60W-40-1段 40cm x 60cm x 12cm 約5.9kg	⑤ <b>3636</b> 60W-30-2段 30cm x 60cm x 20cm 25・30cm 約10.3kg	⑥ <b>3639</b> S60W-30-1段 28cm x 60cm x 22.5cm 約6.5kg
⑦ <b>3637</b> 90W-40-1段 40cm x 90cm x 12cm 約7.7kg	■選べる2色 ブラウン      ライトブラウン ■材質/本体:天然木、表面加工:ウレタン樹脂特殊塗装 脚ゴム・アジャスターゴム:エラストマー	

幅	高さ	奥行	価格	申込番号
45W	1段 12cm	30cm	<b>26,730円</b> 税抜24,300円	① <b>3630</b>
	高さ調節 15~22.5cm	30cm	<b>38,170円</b> 税抜34,700円	② <b>3638</b>
60W	1段 12cm	30cm	<b>26,730円</b> 税抜24,300円	③ <b>3634</b>
		40cm	<b>29,920円</b> 税抜27,200円	④ <b>3635</b>
	2段 20cm	55・60cm	<b>42,460円</b> 税抜38,600円	⑤ <b>3636</b>
	高さ調節 15~22.5cm	30cm	<b>38,170円</b> 税抜34,700円	⑥ <b>3639</b>
90W	1段 12cm	40cm	<b>35,860円</b> 税抜32,600円	⑦ <b>3637</b>



●アロン化成



●独自の特殊塗装と凹溝を施し、素足や靴下ですべりにくくなっています。



●ガタツキ防止のアジャスター(ストロー幅2cm)

住改在

⑧ 玄関台(木製)微笑の蘭

「特殊塗料」による滑り止め加工で安心な6タイプ

45W-30 30cm x 45cm x 12cm 2.9kg 税抜16,480円 <b>18,128円</b>	60W-30 30cm x 60cm x 12cm 3.7kg 税抜17,510円 <b>19,261円</b>	昇降45W-30 天板28cm x 45cm x 15~22.5cm 4.2kg 税抜23,690円 <b>26,059円</b>
60W-40 40cm x 60cm x 12cm 4.6kg 税抜18,540円 <b>20,394円</b>	90W-40 40cm x 90cm x 12cm 6.4kg 税抜22,660円 <b>24,926円</b>	昇降60W-30 天板28cm x 60cm x 15~22.5cm 5.0kg 税抜24,720円 <b>27,192円</b>

■材質/本体:天然木 固定金具:スチール

⑨ ソートン「踏みはずしま線」

視認性効果の加工を施した踏み台

783102 60×30×12~15cm 60×30×15~18cm 33,000円 税抜30,000円
--

●オーダー踏み台 783101 の取扱いもあります。  
●アジャスターで+3cm調整が可能。  
●滑り止め塗装付 ●取付金具付属  
■材質/天然木集成材

⑩ 木製玄関ステップ1段

400・600・ワイド900  
高さを3段階に調整可能

4323 400 ■TAISコード 00980-000065 4.4kg 税抜21,500円 <b>23,650円</b>	3613 600 ■TAISコード 00980-000064 5.6kg 税抜24,000円 <b>26,400円</b>	3614 ワイド900 ■TAISコード 00980-000061 8.0kg 税抜25,000円 <b>27,500円</b>
---	---	--

■材質/本体:天然木、固定金具:スチール  
アジャスター:アクリルゴム・スチール

⑪ 段差解消踏台

(KB-100/KB-100W) 4段階の高さ調整機能付

831189 スタンダードタイプ 約2.3kg 税抜17,000円 <b>18,700円</b>	ワイドタイプ 約3.2kg 税抜20,000円 <b>22,000円</b>
---	--

●高級感あふれる外觀。  
●凸状削り出し加工の滑り止めが効果的。  
●工具不要で高さ調節可能。  
■材質/天然木  
■付属品/固定金具、木ネジ

⑫ ダイアストップマット

消臭抗菌効果のあるすべり止めマット

462909 S(28×44cm) M(38×59cm) L(38×90cm) 税抜4,000円 税抜5,000円 税抜7,200円 <b>4,400円 5,500円 7,920円</b>
---

■材質/発泡EVA、ゴム、ゼオライト、セシオン  
●滑り止めと消臭の二重構造マット

⑬ 安寿 段差スロープEVA

幅1mタイプ

401131 #20 奥行8高さ2cm <b>7,040円</b> 税抜6,400円	#30 奥行12高さ3cm <b>9,570円</b> 税抜8,700円	#40 奥行16高さ4cm <b>15,070円</b> 税抜13,700円	#50 奥行20高さ5cm <b>23,320円</b> 税抜21,200円
--	---	---	---

■材質/EVA

幅76cmタイプ

4173 #20 奥行8高さ2cm <b>5,280円</b> 税抜4,800円	#40 奥行16高さ4cm <b>9,130円</b> 税抜8,300円
#25 奥行10高さ2.5cm <b>6,490円</b> 税抜5,900円	#50 奥行20高さ5cm <b>12,320円</b> 税抜11,200円
#30 奥行12高さ3cm <b>7,040円</b> 税抜6,400円	

■TAISコード 00221-000138

⑭ Lスロープ 長さ、高さの細工がカッターナイフ等で可能です

4413

黒	茶	高さ(cm)	奥行(cm)	入数	価格	TAISコード
TL-010	TL-110	1.0	9	2	<b>4,658円</b> 税抜4,235円	01138-000012
TL-015	TL-115	1.5	9	2		
TL-020	TL-120	2.0	9	2	<b>5,057円</b> 税抜4,598円	01138-000013
TL-025	TL-125	2.5	9	2		
TL-030	TL-130	3.0	9	2	<b>4,791円</b> 税抜4,356円	01138-000014
TL-035	TL-135	3.5	11	1		
TL-040	TL-140	4.0	11	1	<b>7,187円</b> 税抜6,534円	01138-000015
TL-045	TL-145	4.5	15	1		
TL-050	TL-150	5.0	18	1	<b>10,648円</b> 税抜9,680円	01138-000016
TL-055	TL-155	5.5	18	1		
TL-060	TL-160	6.0	18	1		

■材質/ポリエチレン発泡体 ●取り付けは添付の両面テープで貼り付けるだけでOKです。

⑮ インタースロープ 屋外から屋内まで広範囲に使用可能

631383

品番	高さ(cm)	奥行(cm)	価格	TAISコード
MSRP1076	1.0	3	<b>4,235円</b> 税抜3,850円	00054-000173
MSRP1576	1.5	5	<b>4,477円</b> 税抜4,070円	00054-000174
MSRP2076	2.0	7	<b>4,719円</b> 税抜4,290円	00054-000175
MSRP2576	2.5	9	<b>5,324円</b> 税抜4,840円	00054-000176
MSRP3076	3.0	11	<b>6,171円</b> 税抜5,610円	00054-000177
MSRP3576	3.5	13	<b>7,381円</b> 税抜6,710円	00054-000178
MSRP4076	4.0	15	<b>8,228円</b> 税抜7,480円	00054-000179
MSRP4576	4.5	17	<b>9,438円</b> 税抜8,580円	00054-000180
MSRP5076	5.0	19	<b>11,374円</b> 税抜10,340円	00054-000181
MSRP5576	5.5	21	<b>15,972円</b> 税抜14,520円	00054-000182
MSRP6076	6.0	23	<b>18,634円</b> 税抜16,940円	00054-000183
MSRP6576	6.5	25	<b>21,175円</b> 税抜19,250円	00054-000184

■材質/特殊エラストマー ●111cm幅タイプもあります。

- 床周リ・衣類
- トイレ
- おむつ
- 歩行
- 入浴
- 住宅
- 食事
- 介護ロボット
- 生活支援
- 施設関連等

# ① 段差解消スロープ「ダイヤスロープ」「ダイヤスロープ10」「ダイヤスロープN」すべり止め効果が高いゴム製スロープ

室内で使用できるスロープ

室内の段差解消

462040 ダイヤスロープ10(幅80cm)

●シンエイテクノ

●表面はすべり止め効果の高いダイヤカット形状です。



■材質/ゴム

すべりやすい靴下をはいて歩いて上り下りとも安全で安心です!!

「ダイヤスロープ」サイズ・価格表

置くだけ

どちらも簡単

●置くだけで簡単に使えます。すべり止め効果が高いので、ズレにくく安心です。

別売ビス(2本1組) 462019 176円 税抜160円

●固定の際は、高さ0.5~3.0cm→M4×20mm/高さ3.5~5.0cm→M4×35mm/高さ5.5~10.0cm→M4×50mm程度の皿ドリルねじ、または上記の別売ビスをご使用ください。



462015 ダイヤスロープ(幅76cm)

462044 ダイヤスロープN(幅76cm)

●DS76の高さ5.5・6.0・6.5cmと7.5・8.0・8.5cmを勾配14°に改良



462017 ダイヤスロープ(幅100cm)

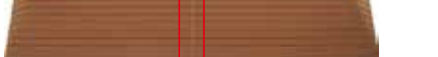

基本勾配は14度

●DS76(05.55.60.65.75.80.85.95.100) DS100(55.60)を除く

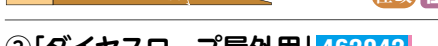

Table with columns: 申込番号, メーカー品番, 高さ(cm), 奥行(cm), 有効幅(cm), 勾配度数, 溝本数, 幅(cm), 税込価格, 税抜価格, TAISコード. It lists various ramp models and their specifications.

# ② 「ダイヤスロープ屋外用」462042 「ダイヤスロープN屋外用」462045 幅76cm

紫外線対応スロープ

仕様・価格表



基本勾配は14度 ●DS076(05.55.60.65.75.80.85.95.100)を除く ●シンエイテクノ



●屋外での段差解消

Table with columns: DSO76, 高さ, 奥行, 有効幅, 勾配度数, 溝本数, 重量, 価格(税抜), TAISコード. Lists outdoor ramp models and prices.

Table with columns: DSO76, 高さ, 奥行, 有効幅, 勾配度数, 溝本数, 重量, 価格(税抜), TAISコード. Lists outdoor ramp models and prices.

# ③ 段差解消スロープ「タッチスロープ」462006(幅68cm)・(幅80cm)・(幅100cm)、「タッチスロープ10」462041(幅80cm)

洋室の出入り口などに 和室などの広い間口用

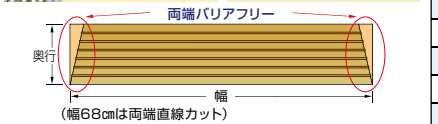
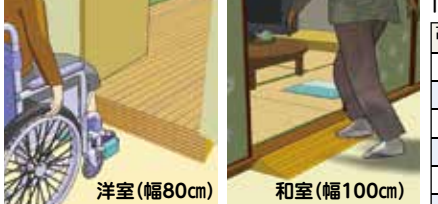

タッチスロープ 基本勾配は14度

「タッチスロープ」(幅68cm)・(幅80cm)・(幅100cm)サイズ・価格表

「タッチスロープ10」(幅80cm)サイズ・価格表

Table with columns: 高さ, 奥行, 勾配度数, 溝本数, 両面テープ幅(各2本), TS68(幅68cm)・TS80(幅80cm)価格(税抜), TS100(幅100cm)価格(税抜). Lists touch ramp models and prices.

Table with columns: 高さ, 奥行, 勾配度数, 溝本数, 両面テープ幅(各2本), TS10/80(幅80cm)価格(税抜). Lists touch ramp models and prices.

●材質/発泡EVA ●高さ調整テープ(2mm厚) 462010 幅2cm 550円(500円) 幅4cm 660円(600円) ●裏面の両面テープで簡単に固定できます。

### ① 段差解消スロープ「ダイヤスロープ10+」 (幅62・65・68cm)

50cm本体とジョイント部(6cm・9cm)の組み合わせでスロープ幅を調節 ●シンエイテクノ



462050

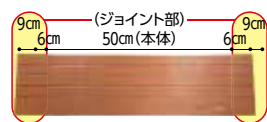

●ジョイント部は簡単に接続



品番	高さ (cm)	奥行 (cm)	勾配 度数	溝 本数	価格	TAISコード
<b>DS10P/62:幅50+6+6=62cm</b>						
62-15	1.5	7.8	10	1	<b>5,500円</b> 税抜5,000円	000120
62-20	2.0	10.6	10	2	<b>6,160円</b> 税抜5,600円	000121
62-25	2.5	13.4	10	3	<b>7,040円</b> 税抜6,400円	000122
62-30	3.0	16.3	10	4	<b>7,920円</b> 税抜7,200円	000123
<b>DS10P/65:幅50+6+9=65cm</b>						
65-15	1.5	7.8	10	1	<b>5,500円</b> 税抜5,000円	000124
65-20	2.0	10.6	10	2	<b>6,160円</b> 税抜5,600円	000125
65-25	2.5	13.4	10	3	<b>7,040円</b> 税抜6,400円	000126
65-30	3.0	16.3	10	4	<b>7,920円</b> 税抜7,200円	000127
<b>DS10P/68:幅50+9+9=68cm</b>						
68-15	1.5	7.8	10	1	<b>5,500円</b> 税抜5,000円	000128
68-20	2.0	10.6	10	2	<b>6,160円</b> 税抜5,600円	000129
68-25	2.5	13.4	10	3	<b>7,040円</b> 税抜6,400円	000130
68-30	3.0	16.3	10	4	<b>7,920円</b> 税抜7,200円	000131

※TAISコードの全ての頭に「01115」が付きます。 **住改 在**

■材質/ゴム

### ③ 衝撃緩和型畳(畳床)Jマット畳

転んでも衝撃緩和、歩きやすく疲労感が少ない硬さです



739054

五八間

半畳

**23,100円**

税抜21,000円

一畳

**33,000円**

税抜30,000円

本間

半畳

**27,720円**

税抜25,200円

一畳

**39,600円**

税抜36,000円

■サイズ/ (五八間) 半畳: 82×82cm、1畳: 82×176cm (本間) 半畳: 95.5×95.5cm、1畳: 95.5×191cm  
■材質/ 畳表: イ草 畳床 保護材: 不織布 補強材A: 断熱材木質繊維ボード  
■緩衝材: ウッドファイバー 補強材: ポリスチレンフォーム断熱材  
●JISA5917に適合した床材です。 ●施工費、既存畳処分費用は別途必要。 **住改 直**



●イケヒコ・コーポレーション

この畳の構造断面

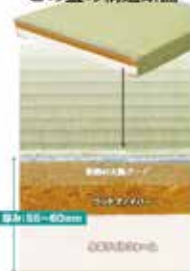

床材の構成説明断面図

### ② ダンスロープミニ

屋内・屋外用で使用用途に合わせて選べます



●ダンロップホームプロダクツ

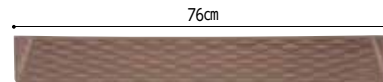

545561

品番	高さ (cm)	奥行 (cm)	価格	TAISコード
R-7610M	1.0	4.1	<b>3,850円</b> 税抜3,500円	00532-000037
R-7615M	1.5	6.1		00532-000038
R-7620M	2.0	8.1	<b>4,290円</b> 税抜3,900円	00532-000039
R-7625M	2.5	10.1	<b>4,840円</b> 税抜4,400円	00532-000040
R-7630M	3.0	12.1	<b>5,610円</b> 税抜5,100円	00532-000041
R-7635M	3.5	14.1	<b>6,710円</b> 税抜6,100円	00532-000042
R-7640M	4.0	16.1	<b>7,480円</b> 税抜6,800円	00532-000043
R-7645M	4.5	18.1	<b>8,690円</b> 税抜7,900円	00532-000044
R-7650M	5.0	20.6	<b>10,340円</b> 税抜9,400円	00532-000045
R-7655M	5.5	20.0	<b>14,520円</b> 税抜13,200円	00532-000046
R-7660M	6.0	20.0	<b>16,940円</b> 税抜15,400円	00532-000047

■材質/ PVC(塩化ビニル) **住改 在**

### ④ 吸着蓄光階段マット (15枚組)

光を吸収し、暗闇で発光。  
暗闇でも昇り降りが安心



●サンコー

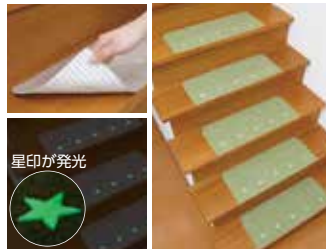

944802 **11,000円** 税抜10,000円

■サイズ/ 55×22cm(厚み) 0.3cm  
■カラー/ グリーン、ベージュ  
■材質/ 表面: ポリエステル100%  
裏面: アクリル樹脂(カテキス入)  
●発光の輝度は、時間の経過とともに低くなります。  
●洗濯OK。(ネット使用) **住改 在**

### ⑤ 折り曲げ付階段マット 三角マーク付

三角マークが目印で  
階段の昇り降りが安心



●サンコー



499021 **10,208円** 税抜9,280円

■サイズ/ 幅55×奥行21cm(折り曲げ部55×4cm)  
■重量/ 75g(1枚)  
■材質/ 表面: ポリエステル100%  
裏面: アクリル樹脂(カテキス入)  
●階段サイズに合わせてハサミで自由に  
カットできます。  
●15枚入り。 ●洗濯OK。(ネット使用) **住改 在**

### ⑥ 吸着蓄光みちびき マット(3枚入り)

光を吸収し、暗闇で発光。  
灯りがなくても歩きやすい



●サンコー



499104 **4,378円** 税抜3,980円

■サイズ/ 60×30cm(厚み) 0.3cm  
■カラー/ ベージュ  
■材質/ 表面: ポリエステル100%  
裏面: アクリル樹脂(カテキス入)  
●発光の輝度は、時間の経過とともに低くなります。  
●洗濯OK。(ネット使用) **住改 在**

### ⑦ ダイヤタップソフト

ソフトですべりにくく  
温かい階段用マット



●シンエイテクノ



20cm×50cm(14枚セット)

462047 **30,800円** 税抜28,000円

[1枚2,200円(税抜2,000円)]  
●消臭効果の高いゼオシーターで素足でも温かい。  
●汚れても簡単に拭き掃除ができます。  
■材質/ 発泡EVA、ゴム、ゼオライト、セシオン **住改 在**

### ⑧ ダイヤタップ室内用

ダイヤカットですべり止め効果抜群



●シンエイテクノ

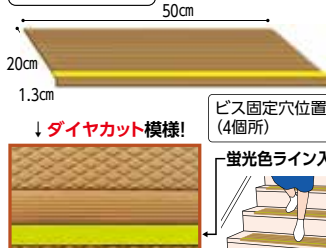

20cm×50cm(14枚セット)

462023 **41,800円** 税抜38,000円

[1枚2,986円(税抜2,715円)]  
■材質/ ゴム  
●裏面の両面テープで簡単に取り付けられます。  
●蛍光色ライン入りで暗い場所でも  
わかりやすい。 **住改 在**

### ⑨ ダイヤタップ屋外用

耐候性にすぐれたCSM使用



●シンエイテクノ



20cm×50cm

462032 **3,685円** 税抜3,350円

■材質/ ゴム、ハイバロン(CSM)  
●外階段、玄関入口階段の滑り止め。 **住改 在**

### ⑩ 万能滑り止め テープⅡ

貼るタイプの屋内用の  
耐久性滑り止めテープ



●ウイズ



646091 **5,060円** 税抜4,600円

■サイズ/ 幅9.5×長さ300cm  
■材質/ 改質ABS系弾性樹脂、ポリエステル  
不織布、アクリル系粘着剤  
●階段や床、浴槽の中や縁などの滑りやすい  
ところに、手すりに貼れます。 **住改 在**

### ⑪ 手すり用 滑り止めテープ

手すりに巻き付ける  
滑り止めテープ



●ウイズ



4658 **1,430円** 税抜1,300円

■サイズ/ 幅2.5×長さ200cm  
■材質/ 改質ABS系弾性樹脂、ポリエステル  
不織布、アクリル系粘着剤  
●直径2.8cmの手すりに約60cm巻く事がで  
きます。 **住改 在**

### ⑫ Door Cube

ドアを傷つけません



●三洋



167902 **1,320円** 税抜1,200円

■材質/ (外枠) 軟質PVC  
(ボール) フタジエンゴム、イソプレンゴム  
■カラー/ ブラウン、ピンク、ブルー  
●そっと置くだけでドアが止まります。  
※室内向け **住改 在**

### ⑬ キー保管BOX DK-N33/DK-N200

大事な物の保管、受け渡しに



●ダイケン



DK-N33 **773419**

■サイズ(W×H×D) / 70×135×38mm  
■つるサイズ(W×H×D) / 36×52×10mm  
■質量 / 300g  
■材質 / 亜鉛ダイキャスト・塗装仕上  
**5,060円** 税抜4,600円

DK-N200 **774132**

■サイズ(W×H×D) / 76×180×37mm  
■つるサイズ(W×H×D) / 40×47(25)×10mm  
■質量 / 575g  
■材質 / 亜鉛ダイキャスト・塗装仕上  
**7,700円** 税抜7,000円 **住改 在**

① ベスポジBPZ

少ない押し圧で横ズレしない機構の支柱型手すりです

NEW

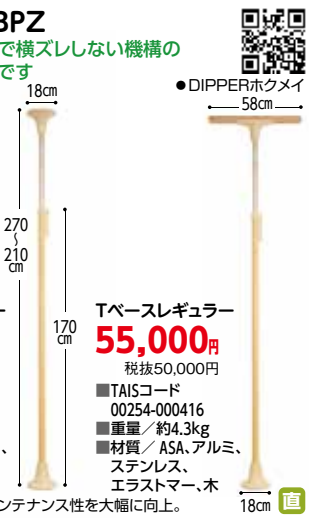

777389

丸ベースレギュラー  
55,000円  
税抜50,000円

■TAISコード 00254-000410  
■重量/3.7kg  
■材質/ASA、アルミ、ステンレス、エラストマー

Tベースレギュラー  
55,000円  
税抜50,000円

■TAISコード 00254-000416  
■重量/約4.3kg  
■材質/ASA、アルミ、ステンレス、エラストマー、木

② バディー

突っばることでしっかりと固定できる垂直型手すり

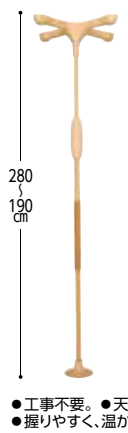

	十字型	I型	丸型
天井 ストッパー			
申込番号	631262	631263	631260
重量(kg)	7.1	6.6	5.7
TAISコード	00054-000054		

	I型2ヶ	コーナー
天井 ストッパー		
	天井側	天井側
	床側	床側
申込番号	631610	631611
重量(kg)	7.4	5.6
TAISコード	00054-000468	00054-000467

55,660円 税抜50,600円  
■材質/スチールパイプ、木目調樹脂、オレフィン系エラストマー

●工事不要。●天井高さ2.8mまで対応可能。  
●握りやすく、温かみのあるグリップ。

③ 楽々健 立ち上がり 補助手すり 1段・2段・3段

丈夫で軽く持ち運びも便利

368201



2段 6,000円 税抜5,455円  
3段 8,000円 税抜7,273円  
1段 5,000円 税抜4,546円  
■TAISコード (1段)01809-000001 (2段)01809-000002 (3段)01809-000003  
■材質/本体:アルミ、グリップ部:EVA  
■重量/(1段)1.1kg (2段)1.3kg (3段)1.6kg ●耐荷重/100kg

④ 置楽 立ち上がり手すり

軽量で持ち運びも楽な置き型手すり



791054

12,100円  
税抜11,000円

■TAISコード 01072-000031  
■材質/本体:アルミ クッション:EVA  
■重量/1.8kg ●耐荷重/100kg

⑤ 安寿 立ち上がり 補助マット

携帯用(532010)/据置用(532012) 転倒の予防に



401278

携帯用 5,940円  
税抜5,400円

据置用 10,780円  
税抜9,800円

■重量/携帯用0.6kg、据置用1.1kg  
■材質/表裏面:エラストマー 芯材:合成ゴム

⑥ BS小桜

場所を取らないコンパクトタイプ 多様な場面で日常動作を補助



407329

104,280円  
税抜94,800円

■TAISコード/01235-000251 ●重量/約15kg  
■材質/ベースプレート・フレーム:ステンレス、グリップ:樹脂被膜  
●耐水/対候性のため、ベランダや台所・洗面所での立位保持に役立ちます

⑦ U-ケア

最大高さ100cmの高位置支持で立ち座りを安定化



407250

111,100円  
税抜101,000円

■TAISコード 01235-000226 ●重量/約24.5kg  
■材質/ベースプレート・フレーム:ステンレス 手すりU字部:樹脂被膜

⑧ BSモア 簡単に組立・分解が可能。バリエーションが豊富で用途が広がる手すりです

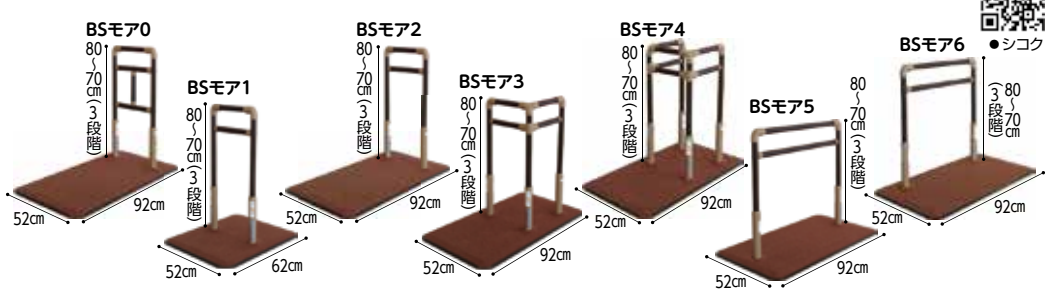

BSモア0 407310 62,370円 税抜56,700円  
BSモア1 407311 53,350円 税抜48,500円  
BSモア2 407312 60,720円 税抜55,200円  
BSモア3 407313 72,600円 税抜66,000円  
BSモア4 407314 79,310円 税抜72,100円  
BSモア5 407315 61,270円 税抜55,700円  
BSモア6 407316 61,270円 税抜55,700円  
■TAISコード 01235-000231 ●重量/約18.2kg  
■材質/ベースプレート本体・支柱:ステンレス、エッジカバー:樹脂 手すり部・ジョイント:樹脂 フレーム:樹脂被膜、アルミパイプ

⑨ 楽々健 床置き式手すり 縦型手すり

持ち手部分は握りやすい天然木使用

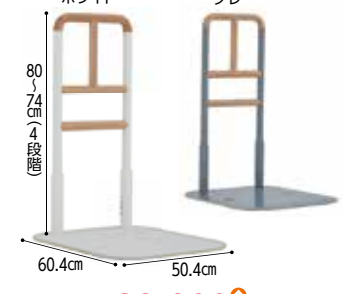

368203

32,800円 税抜29,819円

■TAISコード/01809-000005 ●重量/12kg  
■材質/手すりパイプ・ベース部:スチール粉体塗装 手すり部:天然木(ウレタン塗装)、TPR樹脂、PE樹脂  
●蓄光材使用で暗がりでも安心。

⑩ ライジング エイド クリップ「ラ・クリップ」

「引いて立つ」新発想の手すり

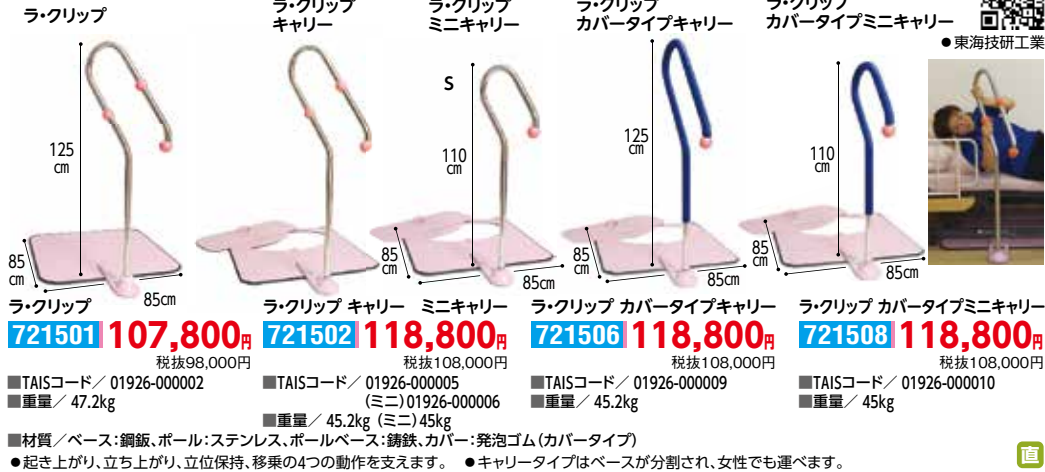

ラ・クリップ 721501 107,800円 税抜98,000円  
ラ・クリップ キャリー 721502 118,800円 税抜108,000円  
ラ・クリップ ミニキャリー 721506 118,800円 税抜108,000円  
ラ・クリップ カバータイプキャリー 721508 118,800円 税抜108,000円  
■TAISコード/01926-000002 ●重量/47.2kg  
■材質/ベース:鋼板、ポール:ステンレス、ポールベース:鉄鋳、カバー:発泡ゴム(カバータイプ)  
●起き上がり、立ち上がり、立位保持、移乗の4つの動作を支えます。 ●キャリータイプはベースが分割され、女性でも運べます。

⑪ オキルンバー 360

てこの原理で起き上がる 世界初の置き型手すり



320017

96,800円 税抜88,000円

■TAISコード 01600-000003 ●重量/約15.5kg  
■材質/パイプ:アルミ ベース:ステンレス  
プレート:プラスチック レジタ台:ウレタン  
●縦手すりは握りやすいようにディンプル仕、蓄光シールで夜間の視認性も高く安心です。  
●固定具は標準装備です。  
※電動ベッドには取り付けできません。





●パナソニック

① 歩行サポート手すり スムーディ(屋内用)

豊富な組み合わせで部屋から部屋へ

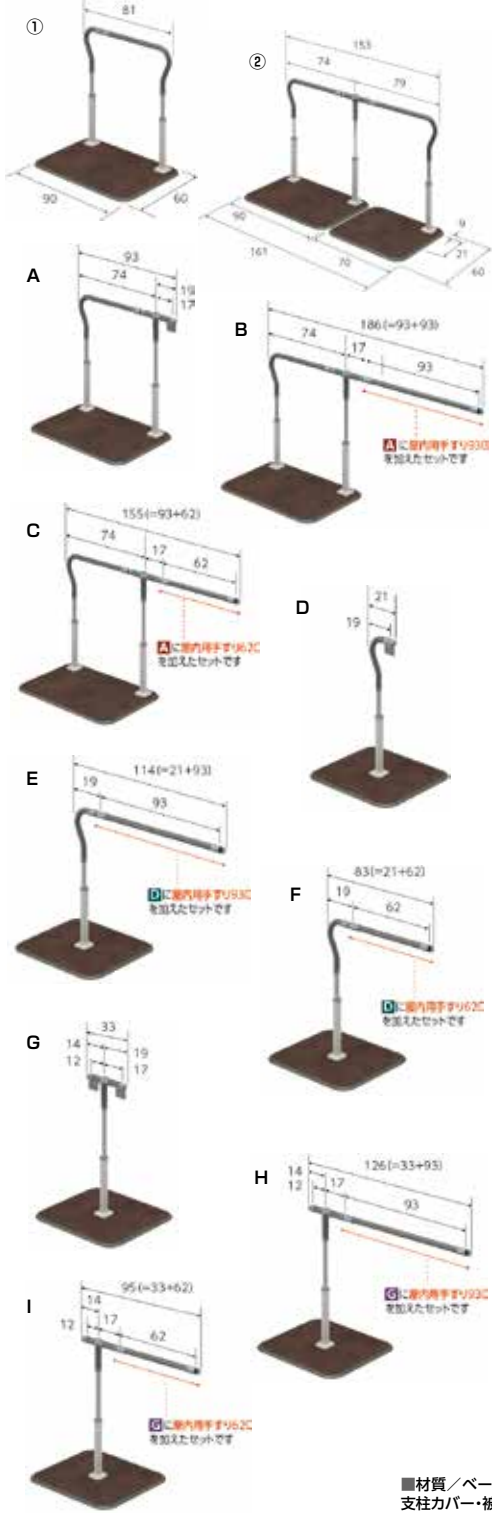

〈組み合わせ例〉



A + F 手すり長さ173cm  
手すり高さ 70~85cm(2.5cmピッチ7段階)



A + C 手すり長さ245cm



A + F 手すり長さ173cm

申込番号	品名	サブセット品番	TAISコード	重量(kg)	価格(税抜)
<b>470670</b>	① 屋内用	XPN-L80801	00980-000363	22.0	<b>90,200円</b> (82,000円)
<b>470751</b>	② 屋内用1530タイプ	XPN-L80802	00980-000373	38.5	<b>166,100円</b> (151,000円)
<b>470752</b>	A 屋内用930タイプ	XPN-L80803	00980-000374	22.5	<b>103,400円</b> (94,000円)
<b>470753</b>	B 屋内用930タイプ+930	XPN-L80804	00980-000375	23.5	<b>124,850円</b> (113,500円)
<b>470754</b>	C 屋内用930タイプ+620	XPN-L80805	00980-000376	23.3	<b>121,000円</b> (110,000円)
<b>470755</b>	D 屋内用手すり210	XPN-L80806	00980-000377	15.5	<b>55,000円</b> (50,000円)
<b>470756</b>	E 屋内用手すり210+930	XPN-L80808	00980-000378	16.5	<b>76,450円</b> (69,500円)
<b>470757</b>	F 屋内用手すり210+620	XPN-L80809	00980-000379	16.3	<b>72,600円</b> (66,000円)
<b>470758</b>	G 屋内用回転手すり330	XPN-L80807	00980-000380	16.0	<b>68,200円</b> (62,000円)
<b>470759</b>	H 屋内用回転手すり330+930	XPN-L80810	00980-000381	17.0	<b>89,650円</b> (81,500円)
<b>470760</b>	I 屋内用回転手すり330+620	XPN-L80811	00980-000382	16.8	<b>85,800円</b> (78,000円)
<b>470838</b>	③ 面手すり540タイプ	XPN-L80812	00980-000398	21.1	<b>112,200円</b> (102,000円)
<b>470838</b>	④ 面手すり540タイプ片側アーム	XPN-L80813	00980-000399	21.5	<b>124,300円</b> (113,000円)
<b>470981</b>	⑤ らくらくダブル	XPN-L80819	00980-000412	26.5	<b>132,000円</b> (120,000円)
<b>471818</b>	⑥ サポート手すり 630タイプ	XPN-L80850	00980-000458	23.5	<b>93,500円</b> (85,000円)



■材質/ベース・下支柱:スチール、手すり被覆部・ベース線ゴム:塩化ビニル樹脂、ジョイント・手すり芯材・上支柱:アルミ、カーペット:合成繊維、支柱カバー・被覆(回転連結支柱):エラストマー、支柱カラー・ネジカバー:ポリプロピレン

② すっきり手すり クリンディ

手すり部全体を  
やわらかコート

ベッド用アーム  
(オプション)  
**451724**  
**16,390円**  
税抜14,900円

■TAISコード 00980-000327



**451723**  
**70,180円** 税抜63,800円

■TAISコード 00980-000326 ■重量/ 18kg  
■材質/ベース・支柱・フレーム:スチール グリップ:  
ポリウレタン ベース線ゴム:塩化ビニル樹脂  
カーペット:合成繊維

③ 折りたたみ可能な  
面手すりスタンディ

工事不要の  
収納面付き手すり



**451560** **84,700円** 税抜77,000円

■TAISコード 00980-000315 ■重量/ 22.5kg  
■材質/ベース・手すり・フレーム:スチール 手すり被  
覆部:エラストマー ベース線ゴム:塩化ビニル樹脂  
カーペット:合成繊維

④ アームサポート  
手すりメンディ

握らなくても使える  
平面手すり

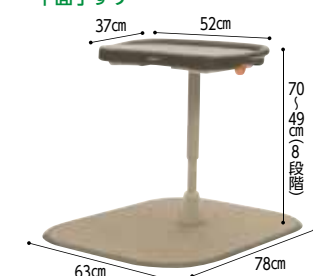

**451365** **82,280円** 税抜74,800円

■TAISコード 00980-000258 ■重量/ 22kg  
■材質/ベース・フレーム:スチール 手すり平面  
部・支柱カバー:ポリプロピレン ベース線ゴム:  
塩化ビニル樹脂 カーペット:合成繊維

⑤ 室内用自在  
手すり ツインディ

左右の手すりをニーズに  
合わせて角度調整可能

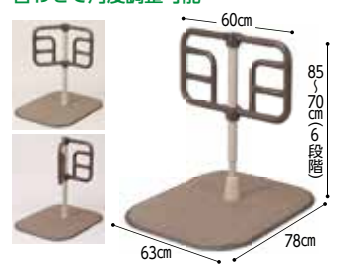

**412835** **72,600円** 税抜66,000円

■TAISコード 00980-000203 ■重量/ 21.5kg  
■材質/ベース・手すり・フレーム:スチール ベース線ゴ  
ム:塩化ビニル樹脂 トップネジ:ポリアセタール樹脂/ス  
チール 回転リング:ポリアセタール樹脂/アルミ  
支柱カバー:ポリプロピレン カーペット:合成繊維

床周リ・衣類

トイレ

おむつ

歩行

入浴

住宅

食事

介護ロボット

生活支援

施設関連等

①たちあっぷサムリング 使用者が愛着が持てるようなデザインを実現

90  
85  
80  
cm

50.5cm 72.5cm

CMK-02 **NEW**  
733794 106,700円  
税抜97,000円

■TAISコード 00055-000302~306 ■重量/17.5kg  
■材質/ベース・スタンド:スチール・樹脂 手すり:ウレタン樹脂被覆スチールパイプ  
マット:ポリエスチル樹脂  
■カラー(3型共通)/ブラウン、グレー、ダークグレー、ブルー、グリーン  
●ベースの縁がスロープ状になっており、つまずきにくい。 ●組み立ては工具不要。

CMK-02W **NEW**  
733795 162,800円  
税抜148,000円

■TAISコード 00055-000308~312 ■重量/22kg

CMK-04 **NEW**  
733796 113,300円  
税抜103,000円

■TAISコード 00055-000314~318 ■重量/18kg

●矢崎化工

②ベッドでとまるくん CKM-CK

ベッドで使用する場合に「サムリング」の安定性を向上

**NEW**  
733799 20,680円  
税抜18,800円

■重量/670g  
■材質/本体:アルミ合金 ツマミ:樹脂・ステンレス

●矢崎化工

③たちあっぷII CKH-21

緑ゴムの取り付けや土台のビス止めが簡易になりメンテナンス性UP

46.4cm

85  
80  
75  
70  
cm

66cm 66cm

731932  
110,660円 税抜100,600円

■TAISコード 00055-000204 ■重量/18.5kg  
■材質/手すり:プラスチック被覆ステンレスパイプ 手すりジョイント:アルミ スタンド:ステンレス ベース:ステンレス、ゴム マット:プラスチック(表面)マグネット(裏面)

●矢崎化工

④伸縮つながるくん CKE-D

たちあっぷを2台連結

64~95cm

731911  
34,760円 税抜31,600円

■TAISコード 00055-000157 ■重量/2kg  
■材質/手すり:(φ32)プラスチック被覆スチールパイプ(φ40)アルミパイプ 連結金具:アルミ

●矢崎化工

⑤ベッドでとまるくん CKA-CK

たちあっぷとベッドを連結

731514  
10,670円 税抜9,700円

●矢崎化工

⑥おもしろくん CKA-J

つながるくん使用時に、安定性を高めます

12cm

9.6cm

731513 10,670円 税抜9,700円

■重量/5kg

●矢崎化工

⑦かいじょくん CKA-K

平行、直角、45°の角度をつけて設置

19.2cm 33.9cm

731872  
16,500円 税抜15,000円

●矢崎化工

⑧よかレール

置くだけで、立ち上がりや起き上がりをしっかりサポート

86  
70cm(5段階)

52cm 62cm 52cm

607716  
49,500円 税抜45,000円

■TAISコード 00631-000722 ■重量/13kg  
(共通) ■材質/手すり:スチール、樹脂 支柱:スチール ベース:スチール、樹脂  
●夜間でも見やすい蓄光リング付き。 ※ベースマットは別売りとなります。

86  
70cm(5段階)

52cm 92cm 52cm

55,000円 税抜50,000円

■TAISコード 00631-000723 ■重量/17kg

86  
70cm(5段階)

52cm 92cm 52cm

55,000円 税抜50,000円

■TAISコード 00631-000724 ■重量/17.5kg

●プラッツ **NEW**

⑨ルーツカインドグリップ

さまざまな立ち上がり・歩行動作をより楽に・安全に

80  
70cm(3段階)

105cm 50cm 50cm

631659  
78,650円 税抜71,500円

■TAISコード 00054-000635 ■重量/21.9kg

80  
70cm(3段階)

60cm 50cm

67,650円 税抜61,500円

■TAISコード 00054-000636 ■重量/13.2kg

80  
70cm(3段階)

105cm 50cm

81,400円 税抜74,000円

■TAISコード 00054-000637 ■重量/17.6kg

80  
70cm(3段階)

105cm 50cm

93,500円 税抜85,000円

■TAISコード 00054-000657 ■重量/24.1kg

●モルテン **NEW**

⑩楽起(らっきい) 様々なシーンで動作を補助

85  
71cm(8段階)

50.1cm 80.1cm

275008  
61,600円 税抜56,000円

■TAISコード 01339-000005 ■重量/約22kg

85  
71cm

50.1cm 80.1cm

52,800円 税抜48,000円

■TAISコード 01339-000006 ■重量/約21kg

85  
71cm

50.1cm 80.1cm

52,800円 税抜48,000円

■TAISコード 01339-000007 ■重量/約21kg

85  
71cm

50.1cm 80.1cm

57,200円 税抜52,000円

■TAISコード 01339-000029 ■重量/約21kg

●山崎産業

275019

85  
71cm

50.1cm 80.1cm

82,500円 税抜75,000円

■TAISコード 01339-000011 ■重量/約22kg

85  
71cm

50.1cm 80.1cm

72,600円 税抜66,000円

■TAISコード 01339-000013 ■重量/約21kg

(共通) ■材質/手すり:ステンレス鋼管樹脂厚肉被覆 ベース:スチールメラミン焼付塗装 その他:合成ゴム、ステンレス鋼管焼付塗装、アルミダイキャスト

楽起用 楽どめ 275013 10,450円 税抜9,500円

楽起用 楽どめ壁面用 275040 11,550円 税抜10,500円

■TAISコード 01339-000028 ■材質/アルミダイキャスト、ポリエチレン、合成ゴム

■TAISコード 01339-000021

① たよレール

ベッドからの起き上がり、ソファからの立ち上がりをお手伝いします

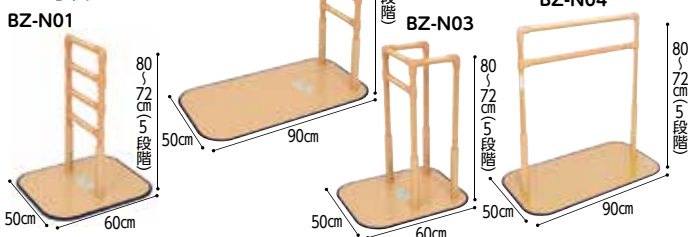

Model	Code	Price	Weight	Material
BZ-N01	774660	55,000円	約11.6kg	アルミ、半硬質樹脂
BZ-N02	774661	61,600円	約15.5kg	アルミ、半硬質樹脂
BZ-N03	774662	72,600円	約15.2kg	アルミ、半硬質樹脂
BZ-N04	773160	62,700円	約15.7kg	アルミ、半硬質樹脂

② たよレールFree

ベッドサイドや上がり框など室内用に特化



Model	Code	Price	Weight	Material
BZF-02	773809	93,500円	約14kg	ステンレス
BZF0-01	773761	13,750円	約12.5kg	アルミ、半硬質樹脂

③ 安寿 ATTOGRIP (アットグリップ) AT-E-200

玄関用レンタル手すり



Code	Price	Weight	Material
402237	63,800円	約9.5kg	ステンレス

④ 安寿 ATTOGRIP AT-E-360 AT-E-360F

1台2役のコンパクト昇降手すり

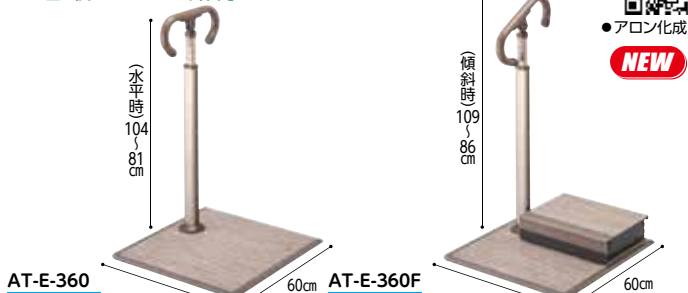

Model	Code	Price	Weight	Material
AT-E-360	403113	97,900円	16.6kg	半硬質樹脂
AT-E-360F	403114	123,200円	21.6kg	アルミニウム

⑤ あがりかまち用たちあっぷ

置くだけであがりかま치의昇降をサポート



Model	Code	Price	Weight	Material
CKE-01	731520	150,590円	39.7kg	ステンレス
CKE-02	731521	115,500円	33.8kg	ステンレス
CKE-03	731522	123,090円	31.8kg	ステンレス
CKE-04	731523	90,310円	26.4kg	ステンレス

⑥ 玄関用 自在手すり ツインディ

上側、下側の手すり高さを個別調整可能



●ステップ台は10.8~18cmの5段階調整

⑦ たよレールdan

50cmまでの框に置けるハイタイプ、狭小玄関でも置ける省スペースタイプ



Model	Code	Price	Weight	Material
BZD-01	774359	89,100円	約30kg	アルミ
BZD-03	774361	141,900円	約38kg	アルミ
BZD-11	773161	78,100円	約23.5kg	アルミ
BZD-13	773163	122,100円	約29.2kg	アルミ

⑧ ステップバーⅡ 03踏み台あり/02踏み台なし

低重心設計でぐらつきも少なく安心



Model	Code	Price	Weight	Material
03	668192	95,700円	26kg	アルミ
02	668193	93,500円	26kg	アルミ

⑨ すりてあ

動作に合わせて手すりをつなげ動線を確認



Model	Code	Price	Weight	Material
668076	668076	82,280円	26kg	アルミ
668077	668077	105,754円	35kg	アルミ

すりてあCuteZ  
668115  
CuteZ片手すり 16.5kg 78,650円  
CuteZ両手すり 21kg 118,580円



・アロン化成

## AT-CR series

2つの動線をサポートする品目(①・②)を追加

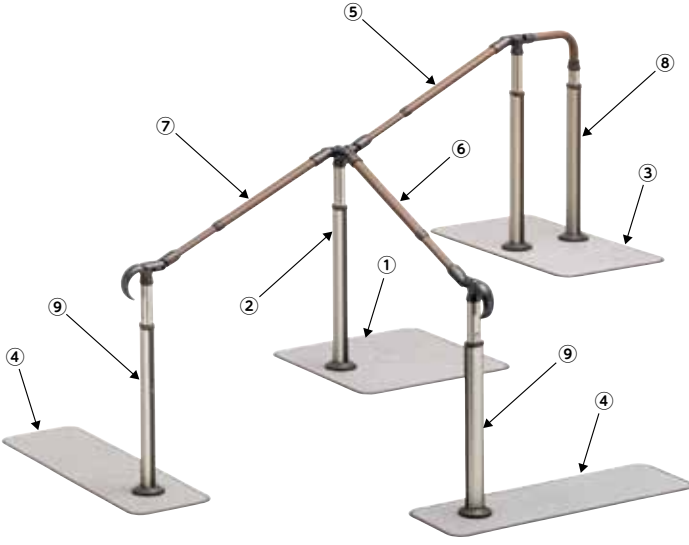

- ① AT-CRベースプレートM  
**403104 77,000円**  
税抜70,000円  
■TAISコード 00221-000720
- ② AT-CR3方支柱セット  
**403105 41,800円**  
税抜38,000円  
■TAISコード 00221-000721
- ③ AT-CRベースプレートN  
**403014 72,600円**  
税抜66,000円  
■TAISコード 00221-000704
- ④ AT-CRベースプレートS  
**403015 69,300円**  
税抜63,000円  
■TAISコード 00221-000705
- ⑤ AT-CR-E800手すりセット  
**403020 34,100円**  
税抜31,000円  
■TAISコード 00221-000710
- ⑥ AT-CR-E1050手すりセット  
**403021 36,300円**  
税抜33,000円  
■TAISコード 00221-000711
- ⑦ AT-CR-E1400手すりセット  
**403022 38,500円**  
税抜35,000円  
■TAISコード 00221-000712
- ⑧ AT-CR曲げ支柱セット  
**403016 51,700円**  
税抜47,000円  
■TAISコード 00221-000706
- ⑨ AT-CR先端支柱セット  
**403017 35,200円**  
税抜32,000円  
■TAISコード 00221-000707
- ⑩ AT-CR中間支柱セット  
**403018 33,000円**  
税抜30,000円  
■TAISコード 00221-000708
- ⑪ AT-CR-240支柱セット  
**403019 55,000円**  
税抜50,000円  
■TAISコード 00221-000709

上記③～⑪の構成部材を組み合わせることで、58品種のラインナップになりました。

商品名	申込番号	商品コード	重量(kg)	価格	TAISコード(00221-)	商品名	申込番号	商品コード	重量(kg)	価格	TAISコード(00221-)
AT-CR-240	402924	870200	19	127,600円 税抜116,000円	000631	AT-CR-E2200-S2-N	402939	870230	48	403,700円 税抜367,000円	000661
AT-CR-240T		870201	23	182,600円 税抜166,000円	000632	AT-CR-E2200T-S2-N		870231	58	596,200円 税抜542,000円	000662
AT-CR-E800-N2	402925	870202	40	282,700円 税抜257,000円	000633	AT-CR-E2100-S2-N	402940	870232	48	403,700円 税抜367,000円	000663
AT-CR-E800T-N2		870203	48	420,200円 税抜382,000円	000634	AT-CR-E2100T-S2-N		870233	58	596,200円 税抜542,000円	000664
AT-CR-E1050-N2	402926	870204	40	284,900円 税抜259,000円	000635	AT-CR-E2450-S2-N	402941	870234	48	405,900円 税抜369,000円	000665
AT-CR-E1050T-N2		870205	49	424,600円 税抜386,000円	000636	AT-CR-E2450T-S2-N		870235	59	600,600円 税抜546,000円	000666
AT-CR-E1400-N2	402927	870206	40	287,100円 税抜261,000円	000637	AT-CR-E2800-S2-N	402942	870236	48	408,100円 税抜371,000円	000667
AT-CR-E1400T-N2		870207	49	429,000円 税抜390,000円	000638	AT-CR-E2800T-S2-N		870237	60	605,000円 税抜550,000円	000668
AT-CR-E800-S-N	402928	870208	33	262,900円 税抜239,000円	000639	AT-CR-E2400-N-S2-N	402943	870238	67	555,500円 税抜505,000円	000669
AT-CR-E800T-S-N		870209	40	383,900円 税抜349,000円	000640	AT-CR-E2400T-N-S2-N		870239	81	827,200円 税抜752,000円	000670
AT-CR-E1050-S-N	402929	870210	34	265,100円 税抜241,000円	000641	AT-CR-E2650-N-S2-N	402944	870240	67	557,700円 税抜507,000円	000671
AT-CR-E1050T-S-N		870211	41	388,300円 税抜353,000円	000642	AT-CR-E2650T-N-S2-N		870241	82	831,600円 税抜756,000円	000672
AT-CR-E1400-S-N	402930	870212	34	267,300円 税抜243,000円	000643	AT-CR-E3000-N-S2-N	402945	870242	68	559,900円 税抜509,000円	000673
AT-CR-E1400T-S-N		870213	42	392,700円 税抜357,000円	000644	AT-CR-E3000T-N-S2-N		870243	83	836,000円 税抜760,000円	000674
AT-CR-E1600-N-S-N	402931	870214	53	419,100円 税抜383,000円	000645	AT-CR-E2900-N-S2-N	402946	870244	68	559,900円 税抜509,000円	000675
AT-CR-E1600T-N-S-N		870215	65	623,700円 税抜567,000円	000646	AT-CR-E2900T-N-S2-N		870245	82	836,000円 税抜760,000円	000676
AT-CR-E1850-N-S-N	402932	870216	54	421,300円 税抜383,000円	000647	AT-CR-E3250-N-S2-N	402947	870246	68	562,100円 税抜511,000円	000677
AT-CR-E1850T-N-S-N		870217	65	628,100円 税抜571,000円	000648	AT-CR-E3250T-N-S2-N		870247	83	840,400円 税抜764,000円	000678
AT-CR-E2200-N-S-N	402933	870218	54	423,500円 税抜385,000円	000649	AT-CR-E3600-N-S2-N	402948	870248	69	564,300円 税抜513,000円	000679
AT-CR-E2200T-N-S-N		870219	66	632,500円 税抜575,000円	000650	AT-CR-E3600T-N-S2-N		870249	84	844,800円 税抜768,000円	000680
AT-CR-E2100-N-S-N	402934	870220	54	423,500円 税抜385,000円	000651	AT-CR-E3150-N-S2-N	402949	870250	68	562,100円 税抜511,000円	000681
AT-CR-E2100T-N-S-N		870221	66	632,500円 税抜575,000円	000652	AT-CR-E3150T-N-S2-N		870251	83	840,400円 税抜764,000円	000682
AT-CR-E2450-N-S-N	402935	870222	54	425,700円 税抜387,000円	000653	AT-CR-E3500-N-S2-N	402950	870252	68	564,300円 税抜513,000円	000683
AT-CR-E2450T-N-S-N		870223	67	636,900円 税抜579,000円	000654	AT-CR-E3500T-N-S2-N		870253	84	844,800円 税抜768,000円	000684
AT-CR-E2800-N-S-N	402936	870224	55	427,900円 税抜389,000円	000655	AT-CR-E3850-N-S2-N	402951	870254	69	566,500円 税抜515,000円	000685
AT-CR-E2800T-N-S-N		870225	67	641,300円 税抜583,000円	000656	AT-CR-E3850T-N-S2-N		870255	85	849,200円 税抜772,000円	000686
AT-CR-E1600-S2-N	402937	870226	47	399,300円 税抜363,000円	000657	AT-CR-E4200-N-S2-N	402952	870256	69	568,700円 税抜517,000円	000687
AT-CR-E1600T-S2-N		870227	57	587,400円 税抜534,000円	000658	AT-CR-E4200T-N-S2-N		870257	85	853,600円 税抜776,000円	000688
AT-CR-E1850-S2-N	402938	870228	47	401,500円 税抜365,000円	000659						
AT-CR-E1850T-S2-N		870229	57	591,800円 税抜538,000円	000660						

## ATTOGRIP AT-C series

アットグリップ



・アロン化成

商品名	申込番号	商品コード	重量(kg)	価格	TAISコード(00221-)	商品名	申込番号	商品コード	重量(kg)	価格	TAISコード(00221-)
AT-C-240	402585	870140	19	133,100円 税抜121,000円	000542	AT-C-E800	402827	870162	38	295,900円 税抜269,000円	000573
AT-C-240T		870141	22	193,600円 税抜176,000円	000543	AT-C-E800T		870163	47	446,600円 税抜406,000円	000574
AT-C-630	402586	870142	39	265,650円 税抜241,500円	000544	AT-C-E800-S	402828	870164	32	277,750円 税抜252,500円	000575
AT-C-630T		870143	47	386,100円 税抜351,000円	000545	AT-C-E800T-S		870162	39	410,300円 税抜373,000円	000576
AT-C-930	402445	870130	39	265,650円 税抜241,500円	000500	AT-C-E1050	402680	870150	39	295,900円 税抜269,000円	000553
AT-C-930T		870131	48	386,100円 税抜351,000円	000501	AT-C-E1050T		870151	48	446,600円 税抜406,000円	000554
						AT-C-E1050-S	402777	870160	34	277,750円 税抜252,500円	000568
						AT-C-E1050T-S		870161	40	410,300円 税抜373,000円	000569

在

① 歩行サポート手すり スムーディ 豊富な品揃えで、軒先・階段などに工事不要で設置できる



**① 標準タイプ**

135cm (伸縮タイプは±5cm)  
167±5cm  
80cm (有効幅50cm)  
45cm  
785mm  
70mm

**② ロングタイプ**

170cm (伸縮タイプは±10cm)  
205cm (伸縮タイプは±10cm)  
240cm (伸縮タイプは±10cm)  
346cm (伸縮タイプは±15cm)

**② ステップタイプ**

100cm (伸縮タイプは±5cm)  
135cm (伸縮タイプは±5cm)  
125±5cm  
160±5cm  
96cm  
30cm

**③ スムーディ伸縮手すり**

196±10cm  
239±10cm  
274±10cm  
380±15cm

**451879**

**470667**

①	標準タイプ片手すり	37kg	251,680円	税抜228,800円	00980-000334	標準伸縮タイプ片手すり	37.5kg	265,430円	税抜241,300円	00980-000345
	標準タイプ両手すり	43kg	359,260円	税抜326,600円	00980-000335	標準伸縮タイプ両手すり	44.0kg	386,760円	税抜351,600円	00980-000346
②	ステップタイプ片手すり	33kg	251,680円	税抜228,800円	00980-000336	ステップ伸縮タイプ片手すり	33.5kg	265,430円	税抜241,300円	00980-000347
	ステップタイプ両手すり	39kg	358,160円	税抜325,600円	00980-000337	ステップ伸縮タイプ両手すり	39.5kg	385,660円	税抜350,600円	00980-000348
③	ステップ980タイプ片手すり	33kg	252,780円	税抜229,800円	00980-000355	ステップ980伸縮タイプ片手すり	33.5kg	266,530円	税抜242,300円	00980-000359
	ステップ980タイプ両手すり	39kg	360,360円	税抜327,600円	00980-000356	ステップ980伸縮タイプ両手すり	40.0kg	387,860円	税抜352,600円	00980-000360
	ロング1700タイプ片手すり	48kg	385,770円	税抜350,700円	00980-000357	ロング1700伸縮タイプ片手すり	48.5kg	413,270円	税抜375,700円	00980-000361
	ロング1700タイプ両手すり	57kg	553,190円	税抜502,900円	00980-000358	ロング1700伸縮タイプ両手すり	58.0kg	608,190円	税抜552,900円	00980-000362
	ロング2050タイプ片手すり	52kg	385,770円	税抜350,700円	00980-000338	ロング2050伸縮タイプ片手すり	52.5kg	413,270円	税抜375,700円	00980-000349
	ロング2050タイプ両手すり	61kg	554,290円	税抜503,900円	00980-000339	ロング2050伸縮タイプ両手すり	62.5kg	609,290円	税抜553,900円	00980-000350
	ロング2400タイプ片手すり	52kg	386,870円	税抜351,700円	00980-000340	ロング2400伸縮タイプ片手すり	53.0kg	414,370円	税抜376,700円	00980-000351
	ロング2400タイプ両手すり	62kg	556,490円	税抜505,900円	00980-000341	ロング2400伸縮タイプ両手すり	64.0kg	611,490円	税抜555,900円	00980-000352
ロング3460タイプ片手すり	67kg	522,060円	税抜474,600円	00980-000342	ロング3460伸縮タイプ片手すり	68.5kg	563,310円	税抜512,100円	00980-000353	
	ロング3460タイプ両手すり	81kg	753,720円	税抜685,200円	00980-000343	ロング3460伸縮タイプ両手すり	83.5kg	836,220円	税抜760,200円	00980-000354

■材質/手すり:塩化ビニル樹脂(被覆部)、アルミ(芯材) 支柱:アルミニウム、ステンレス(フランジ部) ジョイント:アルミ 高さ調整ピン・ベース:ステンレス  
ベース縁ゴム・ベースマット:塩化ビニル樹脂 支柱カバー:エラストマー

② たよれールSOTOE

自由な組合せで住環境に合わせてご提案を。外でも使える置くだけ手すり

**標準型**

① BZK-02

33.8cm  
90  
85  
80  
75  
45cm 80cm

② BZK-01

33.8cm  
90  
85  
80  
75  
45cm 80cm

**スリム型**

③ BZK-04

17.8cm  
90  
85  
80  
75  
29cm 80cm

④ BZK-03

17.8cm  
90  
85  
80  
75  
29cm 80cm

わたれールEK **773645**

57~70cm  
70~90cm  
90~120cm  
120~160cm

BZW-7057EK (040-4241)	01265-000255	<b>35,750円</b> 税抜32,500円
BZW-9070EK (040-4242)	01265-000255	
BZW-1290EK (040-4243)	01265-000255	<b>41,250円</b> 税抜37,500円
BZW-1612EK (040-4244)	01265-000303	

③ たよれールSOTOE highタイプ

たよれールSOTOEに突っ張り式手すりが新登場

280  
200

手すり径:φ35  
ベース径:φ150

●1/50までの水勾配対応

**773785 71,500円**  
6.4kg 税抜65,000円

■TAISコード 01265-000301  
■材質/天井用ベースプレート:樹脂、合成ゴム 上ポール:スチールパイプ  
下ポール:ステンレスパイプ+半硬質樹脂被覆膜 ギャーター:樹脂  
●コンクリート・モルタル・タイルの床などで使用できます。

④ たちあっぷ540

耐候性に優れ、段差54cmまで対応

**両手すりCKH-01**

102  
77  
78cm 74.5cm  
139  
104

**731775 186,890円**  
34.7kg 税抜169,900円

**片手すりCKH-02**

104  
67  
78cm 74.5cm  
134  
97

**731776 130,020円**  
28.6kg 税抜118,200円

**両手すりCKH-03**

104  
67  
78cm 74.5cm  
134  
97

**733789 183,590円**  
34.4kg 税抜166,900円

**片手すりCKH-04**

111  
9  
13  
50cm 28cm

**733790 128,370円**  
28.3kg 税抜116,700円

**CKH-BL 731777 29,810円**  
6.0kg 税抜27,100円

**CKH-BH 731778 40,810円**  
9.6kg 税抜37,100円

### ①手すり付ステップ台 ユニットタイプ

サイズオーダー可能



●矢崎化工  
**NEW**

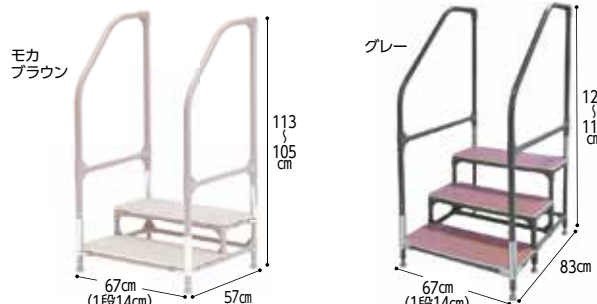

2段 **731937** 16.0kg 税抜99,500円  
**109,450円** 税抜99,500円  
3段 **731910** 21.9kg 税抜129,700円  
**142,670円** 税抜129,700円

■フレームカラー/チョコレートブラウン、モカブラウン、グレー、アイボリー ■マットカラー/ダークブラウン、ライトブラウン  
■材質/フレーム:イレクター マット:ABS樹脂、塩化ビニールシート ユニット金具:ステンレス  
●床固定の金具付(取付ビスはついていません)。

住改直

### ②外用段差解消踏台 デラックス・プレミアム

1段2段・2段3段兼用踏台



●キョク



デラックス 約15kg **831124** KB-410K 税抜93,000円  
**102,300円** 税抜93,000円  
プレミアム 約20kg **831044** KB-420 税抜105,000円  
**115,500円** 税抜105,000円

■材質/アルミニウム(アクリル焼付塗装)  
●アンカー固定(固定金具・アンカーボルト付)  
●2枚の踏板を同じ高さで固定すれば、奥行きのある1段タイプの踏板として使用できます。

住改直

### ③バリアフリー踏台

面倒な組立不要の楽らく設置



1段 **715003** 2段 **715004** ●バリアフリータケウチ

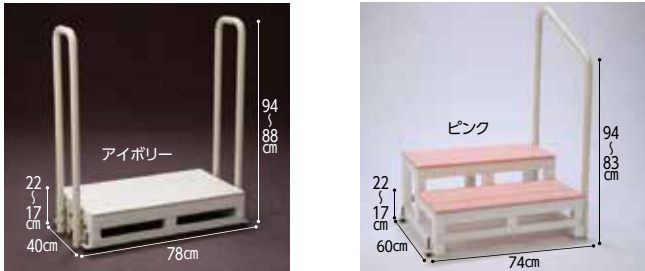

ステップ台 1段 片手すり F1-1T **41,800円** 税抜38,000円  
両手すり F1-2T **59,400円** 税抜54,000円  
ステップ台 2段 片手すり F2-1T **55,000円** 税抜50,000円  
両手すり F2-2T **71,500円** 税抜65,000円

■材質/天板:ポリスチレン 根太:樹脂  
●寸法オーダー可能。固定金具付。天板は、ピンク・ブルー・アイボリーがあります。  
●天板は、木製もご用意。 (木製は価格が変わります)

住改直

### ④アルミ踏み台 固定金具付 手すり付2段

縁側など高い場所からの出入りがとても楽になります



●マツ六

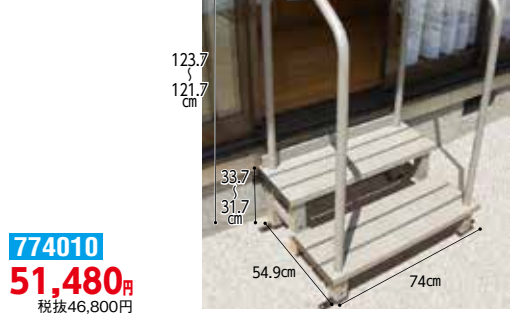

**774010**  
**51,480円** 税抜46,800円

■重量/14kg ■材質/本体:アルミ 手すりパイプ:スチール粉黛塗装 キャップ:ポリエチレン  
●降りる安全を優先し、手すりを上段から90cmの高さに。  
●手すりの振れ止め付きで、ガタつきや振れが少ない設計。  
●縁側などの高さ37cm以上に設置可能。

住改直

### ⑤フリーRレールg型スタンド

独特なフォルムのコンパクト  
1本支柱手すり屋外・玄関土間に



●マツ六

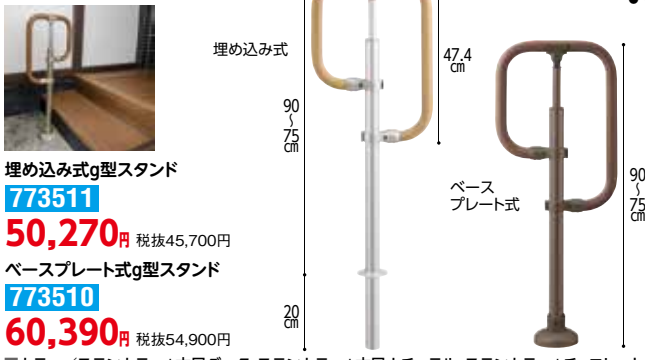

埋め込み式g型スタンド **773511**  
**50,270円** 税抜45,700円  
ベースプレート式g型スタンド **773510**  
**60,390円** 税抜54,900円

■カラー/ステンカラー+木目ダーク、ステンカラー+木目ナチュラル、ステンカラー+チョコレート、ダークブロンズ+木目ダーク、ダークブロンズ+木目ナチュラル、ダークブロンズ+チョコレート  
■材質/手すり棒:スチール+半硬質樹脂 支柱:アルミ、アルミ型材 カバー:ASA樹脂

住改直

### ⑥ラ・クリップ トイレ用 (TRT-0101)

トイレでの動作を追求したら、このカタチ



●東海技研工業  
**NEW**



**721507**  
**96,800円** 税抜88,000円

■材質/ボール:ステンレスパイプφ32 発泡ゴムカバーφ40 鋼板ベース・化粧カバー:鋼板塗装仕上げ グリップボール:エラストマー樹脂  
■重量/約5.0kg  
※左壁取付用 (TRT-0101L)、右壁取付用 (TRT-0101R) がございます。

住改直

### ⑦プッシュアップ L型ハンド

立ち座りも、座った姿勢の保持もこの1本でラクラク



●マツ六



**773159**  
**26,620円** 税抜24,200円

■耐荷重/60kg ■材質/天然木、天然木三層集成材、アルミ合金、亜鉛合金  
●平手すりで上肢を支えることで座位が安定します。  
●手がかり付平手すりです立ち上がり際の重心移動。  
●立ち上がり時のプッシュアップ動作が安定して行えます。  
●左右兼用。 ●縦手すりはカット可能。

住改直

### ⑧アームレール L型ハンド

「握る」[支える]を追求した形状のアームレール採用



●マツ六

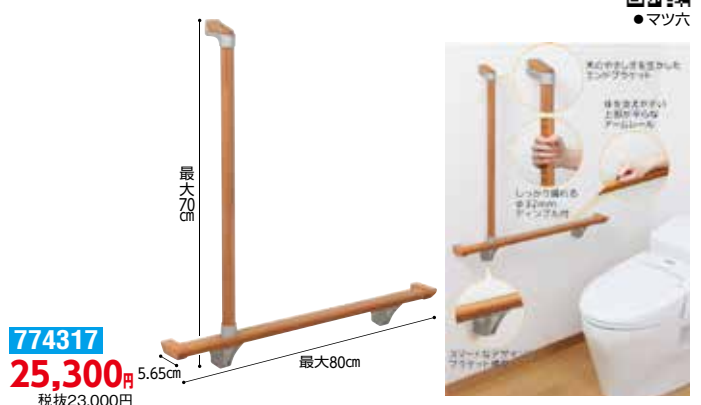

**774317**  
**25,300円** 5.65cm 税抜23,000円

■耐荷重/60kg ■材質/天然木三層集成材、亜鉛合金、ABS樹脂、天然木  
●左右兼用。 ●縦・横手すりはカット可能。

住改直

### ①ふくよく 床置き手すり 水回りにもってこい

55~95cmまで対応できるように!

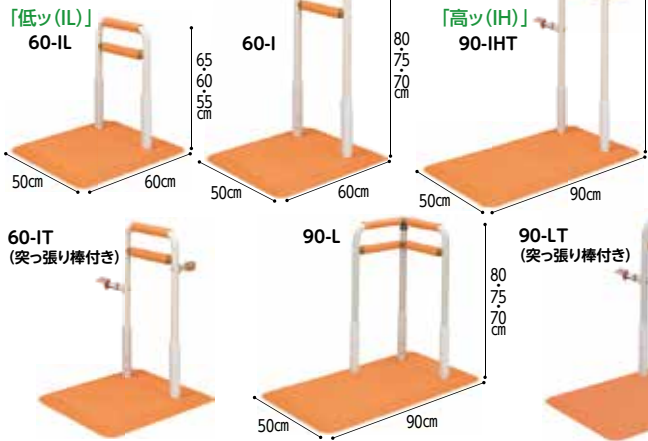

錆びない・滑らない・水はけ良好  
塩素系洗剤も使え、立てかけられるので  
床・裏も乾かせる

ふくよく 縁でも壁でも突っ張り棒(1本)

514081  
1本あたり  
7,796円 税抜7,088円  
■重量 / 230g



●サテライト

●手すり・ベースプレートに  
滑り止めゴムマットを装  
備(シンエイテクノ社製)

申込番号	タイプ	重量(kg)	価格	TAISコード
514035	60-I	約13.8	147,840円 税抜134,400円	01255-000013
	90-I	約18.5	157,080円 税抜142,800円	01255-000014
	60-L	約16.3	182,490円 税抜165,900円	01255-000015
	90-L	約21.0	191,730円 税抜174,300円	01255-000016
	60-IH	約13.4	147,840円 税抜134,400円	01255-000024
	90-IH	約18.1	157,080円 税抜142,800円	01255-000025
	60-IH	約14.2	150,150円 税抜136,500円	01255-000022
	90-IH	約18.9	159,390円 税抜144,900円	01255-000023
	60-IT	約14.3	163,432円 税抜148,575円	01255-000017
	90-IT	約19.0	172,672円 税抜156,975円	01255-000018
514087 (突っ張り棒付き)	60-LT	約16.8	198,082円 税抜180,075円	01255-000019
	90-LT	約21.5	207,322円 税抜188,475円	01255-000020
	60-IHT	約13.9	163,432円 税抜148,575円	01255-000028
	90-IHT	約18.6	172,672円 税抜156,975円	01255-000029
	60-IHT	約14.7	165,742円 税抜150,675円	01255-000026
	90-IHT	約19.4	174,982円 税抜159,075円	01255-000027

■材質/本体:防錆ステンレスSUS304+ゴム、手すり部:防錆ステンレスSUS304+PVC被膜+ゴム  
●キッチン、洗面所、トイレ、洗い場、脱衣所など水回りに最適。(514035・514087は送料実費) **在**

### ②水廻り用自在手すり ツインディ

広い手すり幅で水廻り環境の移乗・移動をサポート



470669  
154,880円 税抜140,800円  
■TAISコード 00980-000364 ■重量 / 17kg  
■材質/手すり被覆部:TPR(エラストマー)  
手すりパイプ:アルミ 支柱:ステンレス  
ベースマット:EPDM(エチレンプロピレンゴム)

### ③つかまり手すり(水廻りタイプ)

水廻りでの使用に適した波型ベースプレートの据え置き型手すり



つかまり手すり(水廻りタイプ) パー付き HUH10 307369 187,000円 税抜170,000円  
■TAISコード 00030-000233 ■重量 / 約15.7kg  
つかまり手すり(水廻りタイプ) パー付き HUH11 307370 232,100円 税抜211,000円  
■TAISコード 00030-000234 ■重量 / 約17.9kg  
つかまり手すり(水廻りタイプ) パー付き HUH12 307371 253,000円 税抜230,000円  
■TAISコード 00030-000235 ■重量 / 約18.4kg  
(オプション品) 専用バー(HUP06) 307366 1個 10,450円 税抜9,500円  
■材質/ベースプレート:ステンレス 手すり:アルミ、塩化ビニル樹脂、エラストマー ベースマット:合成ゴム バー:ポリプロピレン、ステンレス、合成ゴム **直**

### ④クイックバー

工事不要の強力吸盤式手すり

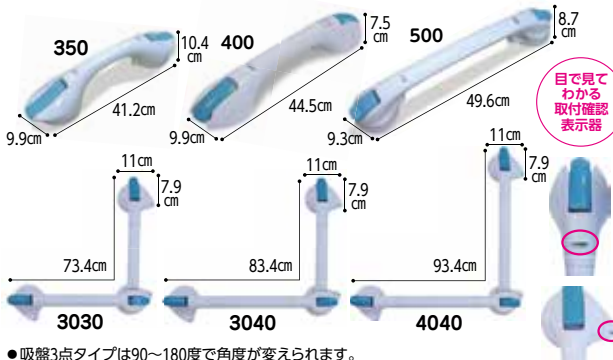

●吸盤3点タイプは90~180度で角度が変えられます。  
[取り付けられる場所]  
FRPやアクリル板などの荷重に耐えられる滑らかな平面に取り付けられます。  
凹凸やざらつき等避け、ユニットバスの壁面や浴槽の内側等に取り付けて立ち上がりの補助としてご使用ください。  
タイルにも取り付けられますが、タイル自身の強度やタイル目地に吸盤がかからないことに注意してご使用ください。  
吸盤ですので空気を通すような壁面やクロス等の表面加工を施した壁面にはお取り付けできません。

型番	重量	価格
UNI-350-W	約580g	11,880円 税抜10,800円
UNI-400-WX	約540g	12,980円 税抜11,800円
UNI-500-W	約530g	17,600円 税抜16,000円
UNI-3030-3S	約740g	
UNI-3040-3S	約790g	
UNI-4040-3S	約840g	

■材質/本体・レバー:ABS、吸盤:PVC

### ⑤32ソフトアクアレール

バラ部材の組合せで住環境に合わせた施工が可能



■手すり棒 32アルミ樹脂巻手すり棒 デンプル付 ST-1 773317 φ32 11,550円 税抜10,500円  
■プレート  
エンドプレート SAQ-01W 773320 φ32 3,300円 税抜3,000円  
自在Lプレート SAQ-04W 773323 φ32 7,590円 税抜6,900円  
コーナープレート SAQ-08W 773430 φ32 5,610円 税抜5,100円  
■材質/本体:本体カバー・PP樹脂、ネジキャップ・発泡樹脂/パッド/PE樹脂 **住改直**

### ⑥32ソフトアクアレール ハンドシリーズ

ユニットバスへの後付けや在来工法壁へ施工可能。  
補強手すり棒との併用で最大プレートピッチ1200mmスパンまで対応



■材質/手すり棒:半硬質樹脂、アルミ  
プレート:本体・本体カバー / PP樹脂、ネジキャップ・発泡樹脂/パッド/PE樹脂

タイプ	規格	型番	価格
I型ハンド	600mm	SAQ-I-600W	10,670円 税抜9,700円
	800mm	SAQ-I-800W	773334 11,550円 税抜10,500円
	1200mm	SAQ-I-1200W	17,820円 税抜16,200円
L型ハンド	600×600mm	SAQ-K-6060W	773421 17,270円 税抜15,700円
	600×800mm	SAQ-K-6080W	18,040円 税抜16,400円
L型 自在ハンド	600×600mm	SAQ-L-6060W	773335 19,140円 税抜17,400円
	600×800mm	SAQ-L-6080W	20,020円 税抜18,200円
オフセット型ハンド	400mm	SAQ-O-400W	773337 12,760円 税抜11,600円
	600mm	SAQ-O-600W	13,640円 税抜12,400円

※オフセット型ハンドは横手すり用としてはご使用になれません。  
またユニットバスにも取り付けできません。

**住改直**

### ① TOTOインテリア・バー Fシリーズ(浴室用手すり)

使い勝手や安全性に配慮

#NW1: ホワイト

#SY: スマイルページ



●TOTO



Iタイプ ソフトメッシュタイプ	取付心L 30cm	TS136GY3	4513	9,515円	税抜8,650円
	取付心L 40cm	TS136GY4R		10,010円	税抜9,100円
	取付心L 50cm	TS136GY5		10,505円	税抜9,550円
	取付心L 60cm	TS136GY6R		11,000円	税抜10,000円
	取付心L 70cm	TS136GY7		11,440円	税抜10,400円
	取付心L 80cm	TS136GY8R		11,990円	税抜10,900円
Iタイプ(中間オフセットタイプ)ソフトメッシュタイプ	取付心L 90cm	TS136GY9	421183	12,320円	税抜11,200円
	取付心L 120cm	TS136GFY12		18,480円	税抜16,800円
Lタイプ ソフトメッシュタイプ	取付心L 60×40cm	TS136GLY64	4514	18,480円	税抜16,800円
	取付心L 60×60cm	TS136GLY66		19,580円	税抜17,800円
	取付心L 80×60cm	TS136GLY86		20,790円	税抜18,900円
オフセットタイプ ソフトメッシュタイプ	前出 8cm・取付心L 40cm	TS136GDY4	421069	11,440円	税抜10,400円
	前出 8cm・取付心L 60cm	TS136GDY6		12,320円	税抜11,200円
	※注1 前出 12cm・取付心L 40cm	TS136GEY4		11,990円	税抜10,900円
	※注1 前出 12cm・取付心L 60cm	TS136GEY6		12,760円	税抜11,600円

【ソフトメッシュタイプ】…ソフトな感触の軟質樹脂を採用した握り部は、滑りにくくするために網目模様を施しています。  
※注1 受注生産となります

■材質/握り部:ステンレス、軟質樹脂、カバー・エルボ部:樹脂

住改直

### ② 安寿 セーフティーバー I型

滑りやすい浴室での移動や立ち座りを安全にしたい方に



I-400	(ホワイト) 535-810 (レッド) 535-817	取付芯 40cm	約0.6kg	4174	22,330円	税抜20,300円
I-500	(ホワイト) 535-820 (レッド) 535-827	取付芯 50cm	約0.7kg		22,990円	税抜20,900円
I-600	(ホワイト) 535-830 (レッド) 535-837	取付芯 60cm	約0.8kg	401349	23,540円	税抜21,400円
I-800	(ホワイト) 535-840 (レッド) 535-847	取付芯 80cm	約0.9kg		25,850円	税抜23,500円
I-400UB-N※	(ホワイト) 874-110 (レッド) 874-117	取付芯 40cm	約0.6kg	401349	27,060円	税抜24,600円
I-500UB-N※	(ホワイト) 874-120 (レッド) 874-127	取付芯 50cm	約0.7kg		27,610円	税抜25,100円
I-600UB-N※	(ホワイト) 874-130 (レッド) 874-137	取付芯 60cm	約0.8kg	401349	28,270円	税抜25,700円
I-800UB-N※	(ホワイト) 874-140 (レッド) 874-147	取付芯 80cm	約0.9kg		30,580円	税抜27,800円

※印:ユニットバス用プラスチックアンカー付。

住改直

### ③ 安寿 セーフティーバー L型

垂直手すり部の  
角度は自在に  
調節可能



L-400×600	(ホワイト) 535-850 (レッド) 535-857	取付芯 40×60cm	約1.4kg	4176	44,110円	税抜40,100円
L-600×600	(ホワイト) 535-860 (レッド) 535-867	取付芯 60×60cm	約1.5kg		45,870円	税抜41,700円
L-600×700	(ホワイト) 535-870 (レッド) 535-877	取付芯 60×70cm	約1.6kg	401361	48,180円	税抜43,800円
L-400×600UB-N※	(ホワイト) 874-150 (レッド) 874-157	取付芯 40×60cm	約1.4kg		50,050円	税抜45,500円
L-600×600UB-N※	(ホワイト) 874-160 (レッド) 874-167	取付芯 60×60cm	約1.5kg	401361	51,810円	税抜47,100円
L-600×700UB-N※	(ホワイト) 874-170 (レッド) 874-177	取付芯 60×70cm	約1.6kg		54,120円	税抜49,200円

※印:ユニットバス用プラスチックアンカー付。

住改直

### ④ 安寿 台座付住宅用手すり ユニットバス用

独自形状のプラスチックアンカーでしっかり固定



UB-400 (幅50×奥行9×高さ10cm)	(ホワイト) 535-300 (レッド) 535-307	約0.9kg	2920	20,020円	税抜18,200円
UB-600 (幅70×奥行9×高さ10cm)	(ホワイト) 535-310 (レッド) 535-317	約1.2kg		22,990円	税抜20,900円
UB-L (幅60×奥行9×高さ80cm)	(ホワイト) 535-320 (レッド) 535-327	約2.0kg	2922	44,770円	税抜40,700円

住改直

### ⑤ ダイヤタッチバー

ダイヤカットのゴム皮膜で握力が弱い方も濡れた手でもしっかり握れます



I型(BI-400-600)	462903	BI-400(34φ×40cm)	9,460円	税抜8,600円
オフセット型(BO)	462904	BI-600(34φ×60cm)	10,120円	税抜9,200円
	462905	BO(34φ×39.4cm)	15,400円	税抜14,000円

■材質/手すり:アルミ、ゴム、セシオン プラケット:樹脂

住改直 (オフセット型は直) 在

### ⑥ アメニティバー UT

ほとんどのユニットバスに取り付け可能



I型	400mm	12,276円	税抜11,160円
	600mm	12,936円	税抜11,760円
	800mm	13,728円	税抜12,480円
L型	400×600mm	21,384円	税抜19,440円
	600×600mm	22,704円	税抜20,640円
	600×700mm	24,156円	税抜21,960円

住改直

### ⑦ アメニティバー デンプル

施工性に優れ、デンプル加工で安全・快適



I型	400mm	3,630円	税抜3,300円
	600mm	5,148円	税抜4,680円
	800mm	6,655円	税抜6,050円
L型	400×600mm	8,800円	税抜8,000円
	600×600mm	10,450円	税抜9,500円

住改直



①バスナフローレ

古くなった浴室床を簡単リフォームできる浴室用シート



●東リ

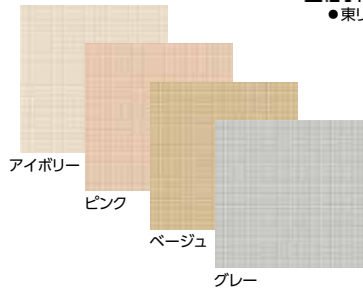
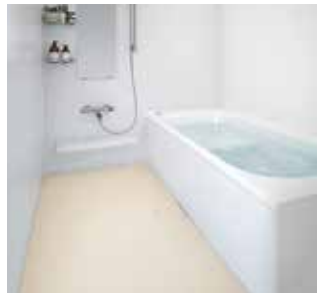

780005 **19,822円**/m 税抜18,020円

■TAISコード 01447-000012 ■サイズ/幅182cm×長さ100cm 厚さ3.5mm  
■材質/PVC (塩化ビニル樹脂) ■発注単位/1m以上10cm単位

●優れた断熱性により、ヒートショックのリスクを軽減。  
●滑りにくい表面形状。柔らかいので転倒時も衝撃を吸収。  
※施工をとまなう商品の為、専用の施工材料パックが必要です。

FA施工材料パック

780008

**13,750円**

税抜12,500円

住改直

②安全歩行マット

水回りでも使えるすべり止めマット



●カーボニー

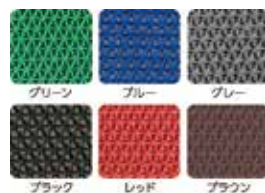

415101 **30,800円** 税抜28,000円

■重量/約30kg ■材質/PVC  
■カラー/グリーン、ブルー、グレー、ブラック、レッド、ブラウン

●ハサミやカッターで簡単にカット加工することができます。  
●高いグリップ性能で足元のすべり止め対策に最適です。  
●メッシュ構造で透水性に優れています。 ●耐久性に優れ一時的な車両の通行でも耐えられます。

③階段昇降機「タスカル アルーラ」

スリム・コンパクトな階段昇降機



●新光産業



772020 **1,485,000円**~ 税抜1,350,000円

※設置費別途 ※現地調査の上、別途お見積致します。  
※屋内外曲線階段用

■標準レール/7m  
■最大使用者体重/90kg

直

④階段昇降機「シュプールX」

最先端のテクノロジーで、狭くて急な階段にも設置が可能な階段昇降機。



●新光産業



772148 **2,035,000円**~ 税抜1,850,000円

■標準レール/6m ■最大使用者体重/90kg  
※設置費別途 ※現地調査の上、別途お見積致します。  
※屋内曲線階段用

直

⑤階段昇降機「タスカルST5」

日本家屋に合わせてスリムでコンパクトな最新の階段昇降機



●新光産業



772149 **803,000円**~ 税抜730,000円

※設置費別途 ※現地調査の上、別途お見積致します。 ※屋内直線階段用

■標準レール/5m  
■最大使用者体重/90kg

直

⑥いす式階段昇降機「エスコートスリム」

薄さを極めた優しさのカタチ



●大同工業



771004 **825,000円**~ 税抜750,000円

※標準取付工事費別途 ※現地調査の上、別途お見積致します。  
■標準レール/5m ■最大使用者体重/90kg  
●いす折りたたみ幅25cm、レール占有幅10cmというスリムサイズ。使う方はもちろん、共に暮らすご家族の快適と安心をさらに追求しました。

直

⑦独立宣言 スマートプラス(DSSMP)

独立宣言がスマートサイズに回転機能をプラス



●コムラ製作所

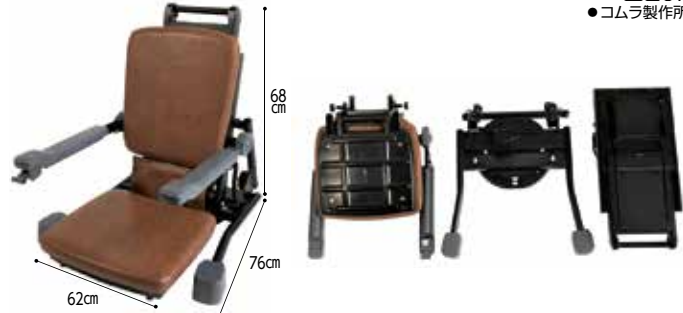

552381 **382,800円** 税抜348,000円

■重量/39kg ■耐荷重/80kg ■ストローク/490mm (110 ~ 600mm)  
■材質/本体:鋼、アルミ合金、ABS樹脂 シート:ポリ塩化ビニル、ウレタンフォーム、合板  
■TAISコード 00088-000026

●左右の回転は「45度、65度、90度」でロックが掛かります。 ●簡単3分割。

直

⑧独立宣言 ローザ(DRSR-C/DRSR-W)

1.5cmの低座面



●コムラ製作所



552096 **305,800円** 税抜278,000円 **316,800円** 税抜288,000円

■重量/コンパクト 42kg ワイド 44kg ■最大使用者体重/80kg  
■TAISコード (コンパクト)00088-000022 (ワイド)00088-000023  
●座面が1.5cmと薄く、床からの移乗に大変便利です。 ●最高高さは61cmと立ち上がりをサポートします。

直

# 食事関連商品



食べる喜び、作る楽しみを  
毎日にプラスしましょう

『栄養をとる』

食品・栄養補助 ●P209~214  
トロミ剤 ●P215~217

『食事をする』

食事補助・食器 ●P217~226  
食器用エプロン ●P227~229

『口腔ケア』

口腔ケア ●P230~234

『作る』

調理器具 ●P226~227

## ① やさしい献立 容易にかめる 8%

具材の形を残し、スプーンなどで簡単につぶせるくらいに  
やわらかく調理しています



802021

205円  
税抜190円

6種6個セット

1,231円  
税抜1,140円

■内容量/100g



●キユービー

Y1-4 鶏だんごの野菜煮込み 47kcal	Y1-6 海老だんごのかきたま 41kcal	Y1-8 煮込みハンバーグ 75kcal
Y1-10 貝柱のマカロニグラタン 97kcal	Y1-14 鶏と野菜のシチュー 92kcal	Y1-19 肉じゃが 64kcal

## ② やさしい献立 歯ぐきでつぶせる 8%

適度な大きさの具材を歯ぐきでつぶせるくらいにやわらかく調理。  
とろみをつけて食べやすく



802022

205円

税抜190円

10種10個セット

2,052円

税抜1,900円

■内容量/  
Y2-3,4,5,7:160g  
Y2-8:120g  
他:100g



●キユービー

Y2-3 おじや親子丼風 112kcal	Y2-4 おじや蛙大根 94kcal	Y2-5 おじや牛すき焼き 149kcal	Y2-15 すき焼き 93kcal
Y2-16 貝柱の彩りかきたま 35kcal	Y2-19 海老と貝柱のクリーム煮 95kcal	その他にこれだけあります。	

Y2-7	おじや鶏ごぼう	113kcal
Y2-8	けんちんうどん	76kcal
Y2-11	蛙と野菜のかきたま	65kcal
Y2-20	肉じゃが	80kcal

## ③ やさしい献立 舌でつぶせる 8%

細かな具材を舌でつぶせる  
くらいにやわらかく調理。  
とろみをつけて食べやすく

802023

Y3-13 248円  
税抜230円

Y3-10,33 205円

税抜190円

他 172円

税抜160円

13種13個セット

2,386円

税抜2,210円

■内容量/

Y3-8,10:150g

Y3-33,47,48,49,50:100g

他:80g

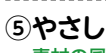

●キユービー

Y3-1 やわらかおかず かぼちゃの含め煮 59kcal	Y3-2 やわらかおかず 肉じゃが 57kcal	Y3-3 やわらかおかず 大根の鶏そぼろあん 24kcal	Y3-13 やわらかおかず うなたま 55kcal
Y3-14 やわらかおかず さつまいもと 豆のきんとん 72kcal	Y3-39 やわらかおかず たら彩あんかけ 42kcal	Y3-40 やわらかおかず 海老グラタン 76kcal	Y3-49 たまごと牛肉の 雑炊 45kcal
Y3-50 たまごと鶏の 雑炊 45kcal	その他に これだけあります。		

Y3-8	やわらかごはん	87kcal
Y3-10	やわらかおじや 鶏とたまご	82kcal
Y3-32	やわらかおかず かつ煮味	51kcal
Y3-33	やわらかおかず 豚汁	52kcal
Y3-47	たまごと野菜の 雑炊	41kcal
Y3-48	鶏ときこの 雑炊	44kcal

## ④ やさしい献立 舌でつぶせる 8%

電子レンジ対応のカップ容器入り、  
広い口径で食べやすい



802087

280円

税抜260円

■内容量/130g



●キユービー

Y3-41 やわらか親子丼風 96kcal	Y3-42 やわらかナポリタン 96kcal
Y3-43 やわらか鶏釜めし 82kcal	Y3-44 やわらかチャーハン 105kcal
Y3-45 やわらかオムライス風 101kcal	Y3-46 やわらかカレーライス 105kcal

## ⑤ やさしい献立 かまなくてよい 8%

素材の風味をいかした、  
なめらかな食感のベスト食

売れ筋

802024

Y4-14 205円  
税抜190円

他 172円

税抜160円

12種12個セット

2,106円

税抜1,950円

■内容量/

Y4-14:150g

他:75g



●キユービー

Y4-1 なめらか野菜 にんじん 74kcal	Y4-2 なめらか野菜 グリーンピース 86kcal	Y4-3 なめらか野菜 コーン 87kcal	Y4-4 なめらか野菜 かぼちゃ 85kcal	Y4-6 なめらかおかず 鶏肉と野菜 77kcal
Y4-9 なめらかおかず 大豆の煮もの 75kcal	Y4-10 なめらかおかず うぐいす豆 65kcal	Y4-15 なめらかおかず 豚肉と野菜 75kcal	Y4-16 なめらかおかず 鮭と野菜 52kcal	Y4-17 なめらかおかず 白身魚と野菜 58kcal
Y4-14 なめらかごはん 79kcal	Y4-21 なめらかおかず 牛肉じゃが 91kcal	その他に これだけあります。		

## ⑥ バランス献立シリーズ 8%

容易にかめる

スプーンなどで簡単に  
つぶせるほど、柔らかく調理 ●アサヒグループ食品

●キユービー

白身魚だんごの 寄せ鍋 45kcal	白身魚だんごの かきたま 77kcal	鶏だんごの クリーム煮 110kcal
鶏だんごの 甘酢あんかけ 99kcal	●かたいものや大 きいものがや 食べづらい方 にお勧めです。 ●動物性たんぱ く質、植物性た んぱく質が摂取 できます。	

820085  
259円  
税抜240円  
■内容量/150g

容易にかめる

① バランス献立シリーズ 歯ぐきでつぶせる 8%

歯ぐきでつぶせるくらいにやわらかく調理し、とろみをつけて飲み込みにも配慮

鶏とごぼうが入った五目煮 肉じゃが すき焼き チキンクリームグラタン風 いわしのつみれ汁 白味噌仕立て

820087 5種5個セット 205円 税抜190円 内容量/100g
820115 3種3個セット 259円 777円 税抜240円 720円 内容量/150g

② バランス献立シリーズ 舌でつぶせる 8%

細かくした具材をやわらかく調理し、とろみなどで飲み込みにも配慮

京風五目豆 かぼちゃの鶏そぼろ煮 麻婆豆腐 5種野菜のさんびら煮 鯛雑炊

820088 11種11個セット 205円 税抜190円 2,257円 税抜2,090円 内容量/100g
820096 こしひかりのやわらかごはん 172円 税抜160円 内容量/150g

③ バランス献立シリーズ かまなくてよい 8%

なめらかに裏ごしし、かまなくても食べられるよう調理

肉じゃが風 すき焼き風 鶏と野菜のシチュー 牛肉と野菜のビーフシチュー 鶏肉と野菜(筑前煮風) 牛肉と野菜(しぐれ煮風) 白身魚と野菜(クリーム煮)

820097 なめらかごはん 205円 税抜190円 内容量/150g
820098 にんじん(ポターージュ風) かぼちゃ(含め煮風) ほうれん草(ポターージュ風) さつまいも(芋さんとん風) 172円 税抜160円 内容量/65g

④ バランス献立 8%

スプーンで食べるおもち スプーンで食べられる、なめらかでべたつきのないおもち

820118 おもち 172円 税抜160円 内容量/50g
おもち 28kcal よもぎ 29kcal

⑤ おいしくミキサー 8%

噛むこと、飲み込むことが容易に行えるなめらかペースト食

760004 売れ筋 159円 税抜148円
①豚肉の柔らか煮 ②いわし梅煮 ③大学いも ④百花豆腐 ⑤白がゆ ⑥洋梨
⑦照焼チキン ⑧ごぼうサラダ ⑨コーンサラダ ⑩牛肉の甘辛煮 ⑪にしんの甘露煮 ⑫ひじきの煮物

その他にこれだけあります。
⑬だし巻卵 43kcal
⑭きんぴらごぼう 32kcal
⑮みかん 35kcal
⑯ぶどう 41kcal
⑰鯖の味噌煮 60kcal
⑱里芋の煮ころがし 23kcal
⑲芋きんとん 40kcal
⑳玉子がゆ 41kcal
㉑鶏だしがゆ 37kcal
㉒鶏肉のトマト煮 45kcal
㉓ブロッコリーのサラダ 80kcal
㉔トマトのサラダ 24kcal
㉕いんげんのごま和え 57kcal
㉖大豆の煮物 53kcal
㉗旬おかか煮 26kcal

⑥ なめらか定食 8%

主食と主菜をなめらかなペースト状に

760027 ①④ ②③⑤ 542円 486円 税抜502円 税抜450円
①牛肉すきやき ②八宝菜 ③チキンのトマトソース煮

⑦ 栄養支援 プリン 8%

摂りたい栄養 おいしくサポート

760032 171円 税抜159円 内容量/54g エネルギー/84kcal
かぼちゃのプリン ほうれん草のプリン あずきのプリン とうもろこしのプリン

⑧ 栄養支援 スープ 8%

野菜のおいしさが生きているスープ

760031 261円 税抜242円 内容量/200ml エネルギー/200kcal
とうもろこしのスープ じゃがいものスープ たまねぎのすましスープ

⑨ 和風だし香る茶碗蒸し 8%

エネルギー100kcal、たんぱく質5.0gの食べやすい茶わん蒸し

163053 189円 1,134円 税抜175円 税抜1,050円 内容量/80g エネルギー/100kcal
ほたて風味 かつお風味 かに風味

※各栄養素に対する摂取制限のある方、食品由来成分にアレルギーのある方はあらかじめ医師等にご相談下さい。 本頁の掲載商品は軽減税率対象のため、価格は消費税率8%で計算されております。

① エバースマイル 舌でつぶせるやわらかムース 8%

見た目の彩りと素材の風味を楽しめるムース食、電子レンジ対応カップで調理簡単

売れ筋

740505

457円  
税抜424円  
■内容量/60g×2個

その他  
437円  
税抜405円  
■内容量/115g



① デミグラスハンバーグ 120kcal	② 肉じゃが 121kcal	③ 鮭と野菜のあんかけ 121kcal	④ ビーフシチュー 120kcal	⑤ 酢豚 132kcal
⑥ ビーフステーキ 137kcal	⑦ 白身魚の黒酢あんかけ 127kcal	⑧ 鶏肉の柚子胡椒だれ 147kcal	⑨ 豚肉の旨塩レモンだれ 132kcal	⑩ 照り焼きチキン 144kcal
⑪ 豚と野菜のソース炒め 125kcal				

●素材本来の色や形、風味を味わえるムース状の介護食です。 ●調味液と和えて漬すことで好みの柔らかさに調整できます。  
●常温保存なので冷凍スペースに困ることもありません。 ●カップ入りで、電子レンジで加熱していただくと、より一層おいしくお召し上がりいただけます。



その他に  
これだけあります。 ●大和製菓

⑫ トマトソースハンバーグ	118kcal
⑬ クリームシチュー	158kcal
⑭ 和風ハンバーグ	118kcal
⑮ ビーフカレー	127kcal
⑯ やきとり	147kcal
⑰ 牛ごぼうの生姜煮	117kcal
⑱ 筑前煮	141kcal
⑲ チキンのトマト煮	131kcal
⑳ 鶏とかぼちゃの煮物	129kcal
㉑ 八宝菜	124kcal
㉒ 回鍋肉	155kcal
㉓ サーモンのクリーム煮	140kcal
㉔ 肉野菜炒め	138kcal
㉕ きんぴらごぼう	66kcal
㉖ たけのこの土佐煮	70kcal
㉗ 白身魚の煮付け	140kcal
㉘ すき焼き	147kcal

② 吉野家 やさしいごはんシリーズ 8%

吉野家の牛丼の美味しさそのままに、食べやすく加工しました

やわらか牛丼の具 75kcal	きざみ牛丼の具 60kcal	やわらか親子丼の具 130kcal
-----------------	----------------	-------------------

やわらか牛丼の具 834601 429円 税抜398円 ■内容量/100g	きざみ牛丼の具 834602 429円 税抜398円 ■内容量/80g	やわらか親子丼の具 834603 429円 税抜398円 ■内容量/140g
--	--	---

③ CoCo壱番屋 8%

すべての人にココイチのカレーを楽しんでいただきたい

やさしい味わい やわらか野菜カレー 589501 266円 税抜247円 ■内容量/100g ■エネルギー/102kcal	低糖質 ビーフカレー 589502 410円 税抜380円 ■内容量/150g ■エネルギー/155kcal ■糖質/6.2g(1食あたり)	低糖質 バターチキンカレー 589503 378円 税抜350円 ■内容量/150g ■エネルギー/199kcal ■糖質/6.8g(1食あたり)
--	--	---

④ やさしくラクケア 8%

とろとろ煮込みの  
レトルト惣菜シリーズ  
やさしい味でしっかりした風味

とろとろ煮込み 親子煮風 100kcal	とろとろ煮込み かつ煮風 100kcal	とろとろ煮込み 中華うま煮風 100kcal
-------------------------	-------------------------	---------------------------

520011  
205円 税抜190円  
■内容量/80g

●ハウスキャパン

●具材のおいしさがとけ込んでいます。

⑤ くちどけふりかけ 8%

日常の食事から介護食まで  
幅広く使うことのできる、  
全ての方の食べやすさに  
配慮したふりかけです

梅風味おかか 7.0kcal (2g当たり)	さけ 6.5kcal (2g当たり)
---------------------------	-----------------------

657201  
343円 税抜318円  
■内容量/2g×30食

⑥ おいしい 8%

なめらか白粥  
プレーンタイプの  
粒の無いお粥

630501  
1,296円 税抜1,200円  
■内容量/300g

●国産こしひかり100%使用。  
●お湯(お水でもOK)をそそぐだけで重湯から全粥まで作れます。  
●長期保存が可能ですので、非常食にもなります。

⑦ おかゆナール 8%

病院・施設で提供している  
プロが作るお粥ゼリーが、  
ご自宅でも簡単に、  
3ステップで作れます。

1. 粉末を器に入れる  
2. お湯を注ぐ  
3. 混ぜる

792169  
1,404円 税抜1,300円  
10,584円 税抜9,800円  
■エネルギー/(1食27gあたり) 103kcal  
●国産のお米を使用。

⑧ マイサイズ プラスサポート 8%

健康は、計算できる

① ビーフカレー 中辛 722711 280円 税抜260円 塩分1g ■内容量/①:140g ②:140g	② 親子丼 97kcal	③ チーズリゾットの素 722712 280円 税抜260円 糖度5g ■内容量/③:100g ④:130g	④ クリーミーチキンカレー 95kcal	⑤ キーマカレー 中辛 722713 280円 税抜260円 たんぱく質10g ■内容量/⑤:130g ⑥:130g	⑥ バターチキンカレー 中辛 147kcal
--	-----------------	--	-------------------------	--	---------------------------

⑨ レトルト調理器 レトルト亭 8%

ガス・お湯・ラップを使わず  
レトルトを温め、  
忙しい毎日を快適に

452301  
7,680円 税抜6,982円  
■重量/1.5kg  
■素材/ABS樹脂、耐熱ABS樹脂、ポリカーボネート、他  
■消費電力/200W  
※市販されている全てのレトルト食品に対応している訳ではありません。

AC100V

① エンジョイ クリミール 8%

シールド乳酸菌\*100億個配合

売れ筋



163005

226円 税抜210円

8種8個セット 1,814円 税抜1,680円

内容量/125ml エネルギー/200kcal

●毎日の食事をサポートする総合栄養飲料です。



森永乳業 クリニコ

② エンジョイ すっきり クリミール 8%

脂質ゼロで飲みやすい「すっきりクリミール」です!



163056

226円 税抜210円

内容量/125ml エネルギー/200kcal

●1パックでエネルギー(200kcal)、たんぱく質(7.5g)が摂取できます。



森永乳業 クリニコ

③ バランス 献立PLUS 栄養プラス 8%

後味すっきり 毎日の栄養補給に



820094

216円 税抜200円

内容量/125g エネルギー/125kcal

●1本で125kcal、8.3gのたんぱく質が補給できます。●11種のビタミン・カルシウム・食物繊維を配合。



アサヒグループ 食品

④ 明治メイバランス Miniカップ 8%

飲むだけで大事な栄養素が一度に摂れる!

売れ筋



789045

ボール(12本入) ケース(24本入) 3,304円 税抜3,060円 6,609円 税抜6,120円

内容量/125ml エネルギー/200kcal

●1本でエネルギー(200kcal)、たんぱく質(7.5g)、食物繊維(2.5g)が摂取できます。賞味期限が長いから備蓄にも便利。



明治

⑤ 明治メイバランス Miniカップ アソートBOX 8%

4種類各6本(計24本)のアソートBOX



789045

6,609円 税抜6,120円

内容量/125ml×24本(4種×6本) エネルギー/200kcal(1本あたり) セット内容/発酵乳仕込み4種(さわやかヨーグルト、白桃ヨーグルト、ブルーベリーヨーグルト、いちごヨーグルト)×各6本 ミルクテイスト4種(コーヒー味、ストロベリー味、バナナ味、ヨーグルト味)×各6本



明治

⑥ 明治メイバランス Arg Miniカップ 8%

アルギニン(Arg)配合栄養食。ベッド等で同じ姿勢でいることの多い方に! ミルク味 ミックスベリー味



789046

ボール(12本入) ケース(24本入) 3,447円 税抜3,192円 6,894円 税抜6,384円

内容量/125ml エネルギー/200kcal

●アルギニン2,500mg配合。●明治メイバランスMiniカップのたんぱく質1.3倍、ビタミン・ミネラル1.5~3倍増強。



明治

⑦ 明治メイバランス ソフトJelly(ゼリー) 8%

なめらか食感の少量高栄養ゼリー



789247

270円 税抜250円 8種8個セット 2,160円 税抜2,000円

内容量/125ml エネルギー/200kcal

●1個(125ml)あたり200kcal、6大栄養素(たんぱく質、脂質、糖質、食物繊維、10種のビタミン、7種のミネラル)を配合。



明治

⑧ ジャネフ ファインケア 8%

「飽きのこないおいしさ」と「すっきりした味わい」で元気をサポート



802033

802041

226円 税抜210円

内容量/125ml エネルギー/200kcal 栄養素/たんぱく質:7.5g



キュービー

⑨ アイソカル®100 8%

飲みきりサイズにギュッと栄養を詰めこんだ栄養補助食品



477031

213円 税抜198円

内容量/100ml エネルギー/200kcal

●100mlで200kcal、たんぱく質8g配合。●13種類のミネラルと13種類のビタミン配合。●MCT(中鎖脂肪酸)1パック2.4g配合。



ネスレ日本

⑩ アイソカル®ゼリー ハイカロリー 8%

1カップ(66g)で150kcalを簡単摂取!



477004

176円 税抜163円 12種12個セット 2,112円 税抜1,956円

内容量/66g エネルギー/150kcal

●医療機関でシエアNo.1のカップゼリー。



ネスレ日本

⑪ エンジョイ MCTゼリー-200 8%

食事が少ない方のエネルギー・たんぱく質補給に少量高カロリーの栄養補助ゼリー



163078

216円 税抜200円

内容量/72g エネルギー/200kcal

●不足しがちなカルニチンを20mg配合。



森永乳業 クリニコ

⑫ やさしくラクケア 和風プリンシリーズ 8%

デザートでエネルギー補給



520020

257円 税抜238円

内容量/63g エネルギー/150kcal

●高齢者に人気の高い和風系のアイテム。



ハウスギャン

⑬ エンジョイ 小さなハイカロリーゼリー 8%

少量でカロリーとたんぱく質(BCAA)をおいしく摂取できます



163060

4,147円 税抜3,840円

内容量/40g×4個×6種(24個) エネルギー/100kcal

●いろいろなセット内容/りんご味、もも味、みかん味、いちご味、バナナ味、ヨーグルト味



森永乳業 クリニコ

① エンジョイゼリープラス 8種30パックセット 8%

不足しがちな栄養素を手軽に補給できるブリックタイプゼリー



●森永乳業 クリニコ

163081  
7,776円  
税抜7,200円

■内容量/220g×30パック  
■エネルギー/360kcal  
■セット内容/コーヒーマ味・いちご味:各6パック  
ミルクティー味・バナナ味・プリン味・メロン味・抹茶味・キャラメル味:各3パック(2種×6パック+6種×3パック)  
●常温保管可能で取扱いが簡便、1パックで360kcal、たんぱく質14.4g摂取できます。

ケース販売

在

② リハたいむゼリー 8%

リハビリや運動などで体を動かした後の栄養補給に



●森永乳業 クリニコ



163037  
248円  
税抜230円

■内容量/120g ■エネルギー/100kcal  
■栄養素/たんぱく質:10g  
●注目のアミノ酸「BCAA」2,500mg(内ロイシン1,400mg)が含まれています。

在

③ やさしくラクケア 8%

まるで果物のようなゼリー この食感、まるで果物



●ハウスキャバン



520004  
162円  
税抜150円

■内容量/60g ■エネルギー/10kcal

●生の果物のような食感、風味、果汁感が楽しめる。1個10kcalの低カロリーゼリー。



在

④ やさしい献立 8%

すりおろし果実 果実のおいしさそのまま



●キュービー



802052  
205円  
税抜190円

■内容量/100g  
●フルーツをきめ細かくすりおろしました。  
●果肉(りんご)94%(ももとりんご)74%。



在

⑤ ジャネフ ゼリー飲料 8%

食物繊維とオリゴ糖を加えた、おいしい水分補給用ゼリー



●キュービー



802046  
178円  
税抜165円

■内容量/100g  
●食物繊維とオリゴ糖をプラス。



在

⑥ お水のゼリーシリーズ 8%

こだわりのなめらかゼリーで、だれでも飲みやすく



●ハウスキャバン



520010  
213円  
税抜198円

■内容量/120g  
■熱中症対策にもおすすめです。

在

⑦ Sunkist 8%

くだもの栄養+Fiber 食物繊維、オリゴ糖に加え話題のシールド乳酸菌を配合



●森永乳業 クリニコ



163055  
194円  
税抜180円

■内容量/125ml ■エネルギー/75kcal  
●ビタミンC、鉄、亜鉛の栄養補助としてもご利用頂けます。

在

⑧ レモンと乳酸菌の水分補給ゼリー 8%

電解質バランスに配慮、熱中症対策に!



●森永乳業 クリニコ



163075  
183円  
税抜170円

■内容量/130g ■エネルギー/13kcal  
●水分吸収を促進するとされる糖質をバランスよく配合し、熱中症対策に。  
●シールド乳酸菌\*100億個配合。

在

⑨ アクトウォーター 8%

ゼリーで手軽に水分補給



●森永乳業 クリニコ



163040  
183円  
税抜170円

■内容量/300g ■エネルギー/30kcal  
●ほどよい塩味とさわやかなライチ風味。

在

⑩ アクアソリタ 8%

こだわりの美味しさで水分・電解質を効率補給!



●味の素



272005  
221円  
税抜205円

■内容量/500ml ■エネルギー/35kcal  
●低カロリーで水分の吸収が速いです。  
●水分を体内保持する、体液中に近い電解質バランスです。

在

⑪ アクアソリタ ゼリー 8%

水分・電解質をおいしく上手に補給できるゼリー



●味の素



272006  
145円  
税抜135円

■内容量/130g ■エネルギー/19kcal  
●日常生活で活用できる、Na低めの経口補水製品です。

在

⑫ アイソニックゼリー 8%

水がわりに飲めるゼリー

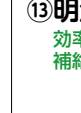

●ニュートリー



170035  
105円  
税抜98円

150g 123円  
税抜114円  
■エネルギー/4kcal(100g当たり)  
●えん下困難な方の水分補給ゼリーです。  
●スポーツドリンク系のさっぱり味。  
※特別用途食品「えん下困難者用食品 許可基準」表示許可取得。  
※「スマイルケア食 赤0」マーク 利用許諾取得。在

⑬ 明治アクアサポート 8%

効率的に水・電解質を補給したい時に



●明治



789252  
194円  
税抜180円

■内容量/500ml ■エネルギー/45kcal  
●からだに必要な水分・電解質の吸収をおいしくサポート。  
●汗で失われる電解質の補給に適した配合量、ナトリウム575mg(1本当たり)配合。在

在

⑭ 明治アクアサポートゼリー 8%

ペットボトル、ドリンクタイプでは飲みづらい方に!



●明治



789228  
194円  
税抜180円

■内容量/200g ■エネルギー/22kcal  
●塩味があっても飲みやすいさわやかなりんご風味。  
●ナトリウムイオンとぶどう糖の量を水の吸収に配慮したバランスに調整。在

在

⑮ 補水対策パウダーW-AID 8%

水分・電解質の吸収をサポートする



●五洲薬品



204009  
5,184円  
税抜4,800円

■内容量/5g×50包  
●水(200~500ml)に軽くまぜてお召上がりください。在

在

①イオンドリンク 8%

500mlの水に溶かすだけ

- ①イオンドリンク 792115
- ⑤C-Dプラス 792179
- ②イオンドリンク ビタミンプラス 792116
- ⑥イオンドリンク 乳酸菌プラス 792189
- ③イオンドリンク 亜鉛プラス 792122 594円 税抜550円
- ④イオンドリンク HMBプラス 792172 853円 税抜790円



①スポーツドリンク味 ②ライチ味(無果汁) ③みかん味(無果汁)  
④青りんご味(無果汁) ⑤レモン味(無果汁) ⑥ヨーグルト味

■内容量/亜鉛プラス:3.0g×22包 HMBプラス:5.0g×22包 乳酸菌プラス:3.0g×20包 経口補水液パウダー:6.5g×10包 他:3.2g×22包  
●スムーズな水分補給、汗で失った電解質も補給。●1箱(22包入り)で110分作れます。 ※経口補水液パウダーは1箱(10包入り)で50分。

⑦イオンドリンク 経口補水液パウダー 792167 583円 税抜540円

②巡邏LKM512 8%

生きて腸まで届いて増える! ビフィズ菌でお通じスッキリ! (届出番号D605)



402359 4,860円 税抜4,500円  
■内容量/30g(1g×30包)  
●巡邏LKM512は生きて腸まで届く強いビフィズ菌です。  
●腸管内での接着性に優れ、しかも増殖することができるプロバイオテックスです。

③ケール青汁 8%

はちみつ入りプラス Wの善玉菌 「まずい、もう一杯」の キューサイ青汁が美味しくなった!



510501 2,138円 税抜1,980円  
■内容量/90g(3g×30本)  
■エネルギー 9.6kcal(3g当たり)  
●身体に必要な栄養素がいっぱいの「ケール」が主成分。  
●「ケール」と「はちみつ」で健康素材をダブル摂取。

④ひざサポート コラーゲン 8%

ひざ関節の曲げ伸ばしを助ける



510502 3,851円 税抜3,566円  
■内容量/100g  
■エネルギー/18.7kcal(5g当たり)  
●無味無臭で好みのお飲み物にサッと溶かすだけ。  
●吸収効率が良い低分子コラーゲンを採用。(機能性表示食品、届出番号A21)  
●ヒアルロン酸とコンドロイチン、2つの軟骨成分も配合。

⑤コラリッチ コラーゲンショット 8%

飲み物でコラーゲンを補う「飲むコラリッチ」



510516 1,944円 税抜1,800円  
■内容量/50ml×10本  
■エネルギー/40kcal  
●吸収しやすい低分子コラーゲンを5,000mg配合。  
●飲みやすいマンゴー風味で美味しく、美しく。

⑦メモリービフィズ菌 8%

加齢に伴い低下する認知機能の一部である記憶力を維持



163079 10,692円 税抜9,900円  
■内容量/3g×30本  
●ビフィズ菌MCC1274を500億個配合。  
●粉末タイプの高菌数プロバイオテックス食品。

⑧おなか活き活き ビフィズス菌 8%

ビフィズス菌BB536を100億個以上配合



163039 2,916円 税抜2,700円  
■内容量/1.5g×30本  
●シールド乳酸菌®(100億個配合)、ミルクオリゴ糖、食物繊維も含み、腸内環境を調整。

⑨ビフィズス菌末 BB536 8%

ビフィズス菌BB536を500億個以上配合



163038 4,536円 税抜4,200円  
■内容量/2g×30本  
●水やぬるま湯、飲料等に溶かすことができ、粉末なのでそのままでもお召し上がりいただけます。

⑪ミルクオリゴ糖 ラクチュロースシロップ 8%

大腸まで届くミルクオリゴ糖を50%含むオリゴ糖シロップ



163051 6.5g×10本 648円 税抜600円  
500g 1,620円 税抜1,500円  
■エネルギー/11.7kcal(6.5g当たり)  
●溶けやすく、熱や酸にも強いので、様々な飲み物、デザート、料理などにご使用いただけます。  
●砂糖やガムシロップの代わりにご使用いただけます。(甘さは砂糖やガムシロップの約半分です。)

⑫ラカントS顆粒 8%

カロリー0の自然派甘味料



975130 2,700円 税抜2,500円  
■内容量/800g  
●高純度の「羅漢果」抽出物と天然甘味成分「エリスリトール」からつくられた安心な甘味料です。  
●熱に強く、加熱調理しても甘味が損なわれません。

⑬エンジョイプロテイン 8%

消化吸収が良い 乳清たんぱく質を使用!



163018 5g×10本 1,188円 税抜1,100円  
220g 2,592円 税抜2,400円  
■エネルギー/373kcal(100g当たり)  
●ほとんど無味無臭で、お料理の味を損ないません。  
●「溶かしやすい」「使いやすい」粉末タイプでたんぱく質含有率90%、リン・カリウム含量を低調整。

※各栄養素に対する摂取制限のある方、食品由来成分にアレルギーのある方はあらかじめ医師等にご相談下さい。 本頁の掲載商品は軽減税率対象のため、価格は消費税率8%で計算されております。 在…在庫 直送…直送 送料実費

●とろみ剤 使用目安量一覧(100mlあたり)

※「大さじ(15cc)1杯=約4.5g、小さじ(5cc)1杯=約1.5g」

掲載ページ	コマ番号	申込番号	商品名	薄いとろみ		中間のとろみ		濃いとろみ		メーカー名
				お茶(約20℃)	みそ汁(約40℃)	お茶(約20℃)	みそ汁(約40℃)	お茶(約20℃)	みそ汁(約40℃)	
215	1	163001	つるりんこ Quickly	1.0g	1.0g(45℃)	2.0g	2.0g(45℃)	3.0g	3.0g(45℃)	森永乳業クリニコ
		163004	つるりんこ Powerful	0.7g	0.7g(45℃)	1.5g	1.5g(45℃)	2.0g	2.0g(45℃)	
	3	792101	トロミナル	1.5g	1.5g	2.0g	2.0g	3.0g	3.0g	ファイン
	4	792102	トロミナルPlus	0.5g	0.5g	1.0g	1.0g	2.0g	2.0g	
216	1	904018	トロミナーソフトタイプ	0.8~1.6g	1.1~1.8g	1.6~2.8g	1.8g~2.7g	2.8~4.3g	2.7~3.8g	ウエルハーモニー
	2	904017	トロミナーレギュラータイプ	1.0~1.6g	0.9~1.5g	1.6g~2.6g	1.5~2.5g	2.6~3.7g	2.5~3.8g	
	3	904016	トロミナーハイパータイプ	0.3~0.8g	0.7~1.1g	0.8~1.6g	1.1~1.8g	1.6~2.7g	1.8~2.6g	
	4	904028	トロミナープレミアムタイプ	0.3~0.6g	0.3~0.6g	0.6~0.9g	0.6~0.9g	0.9~1.4g	0.9~1.4g	
	5	820013	とろみエール	1.0g	1.4g(60℃)	1.6g	2.1g(60℃)	2.3g	2.7g(60℃)	アサヒグループ食品 フードケア
	6	150004	ネオハイトロミールIII	0.5g	1.0g	1.0g	1.5g	1.5g	2.0g	
	7	888039	トロミアップやさしいとろみ	0.5~1.5g	0.5g~1.0g	1.5g~2.5g	1.5~2.0g	2.5~4.5g	2.5~4.0g	日清オイリオ
	8	888013	トロミアップエース	0.5~1.5g	0.5g~1.5g	1.5g~2.5g	1.5~2.0g	2.5~4.5g	2.0~4.0g	
	9	888014	トロミアップパーフェクト	0.5~1.0g	0.5g~1.0g	1.0g~2.5g	1.0~1.5g	2.0~3.0g	1.5~2.5g	
	10	789044	明治かんたんトロメイク	0.7~1.4g	0.8g~1.5g	1.4g~2.2g	1.5~2.2g	2.2~3.1g	2.2~3.1g	
	11	975040	とろみ名人	1.0~2.0g(5℃)	1.0~2.0g(50℃)	2.0~2.5g(5℃)	2.0~2.5g(50℃)	2.5~3.5g(5℃)	2.5~3.5g(50℃)	
	12	907501	つるっとplus トロミ剤	1.2g	1.8g	1.8g	2.7g	2.6g	3.9g	
217	1	802079	やさしい献立 とろみファイブ	0.8g	0.8g(45℃)	1.5g	3.0g(45℃)	3.0g	4.5g(45℃)	明治 サラヤ ネイチャーライフ キュービー

●本表は商品の優劣を決定するものではありません。実際の使用量、使用方法は、医師、栄養士等の指導に従ってください。 ●使用目安量は各社の測定に基づいており、あくまでも参考としてください。

●とろみ剤 成分表(100gあたり)

掲載ページ	コマ番号	申込番号	商品名	エネルギー(kcal)	たんぱく質(g)	脂質(g)	糖質(g)	食物繊維(g)	ナトリウム(mg)	カリウム(mg)	カルシウム(mg)	リン(mg)	灰分(g)	水分(g)	食塩相当量(g)	
215	1	163001	つるりんこ Quickly	346	0.5	0	86.0g(炭水化物)	—	—	—	—	—	—	—	2.0	
		163002	つるりんこ牛乳・流動食用	362	0.3	0	90.3g(炭水化物)	—	—	—	—	—	—	—	—	2.5
	163004	つるりんこ Powerful	342	0.6	0	85.0g(炭水化物)	—	—	—	—	—	—	—	—	3.8	
	3	792101	トロミナル	297	1.0	0	59.7	27.1	940	1934	—	—	49	5.1	7.1	2.4
4	792102	トロミナルPlus	250	1.0	0.3	39.8	42.2	828	2600	—	—	96	8.8	7.9	2.1	
216	1	904018	トロミナーソフトタイプ	346	0.5	0	67.1	22.3	1110	16.3	6.8	30.9	3	7.2	2.82	
	2	904017	トロミナーレギュラータイプ	362	0.3	0	61.4	24.6	1490	1650	1.4	51.1	5.7	9.6	3.78	
	3	904016	トロミナーハイパータイプ	342	0.6	0	60.4	29	1200	280	9.4	188	3.9	6	3.05	
	4	904028	トロミナープレミアムタイプ	200	1.3	0.1	20.5	56.5	533	6550	32.2	82.8	12.6	9.4	1.3	
	5	820013	とろみエール	274	0.4	0	67.7	20.6	—	17	197	—	—	—	4.3	
	6	150004	ネオハイトロミールIII	267	0.9	0	45.2	41.2	1200	959	436	140	—	—	6.8	3
	7	888039	トロミアップやさしいとろみ	265	0.6	0.1	62.3	25.8	1400	15.4	69.9	37.6	3.7	7.5	3.6	
	8	888013	トロミアップエース	266	1.2	0.2	64.4	25.1	188-405	10~20	868	18.5	2.6	6.7	0.5~1.0	
	9	888014	トロミアップパーフェクト	230	0.3~1.0	0	54.9	34.3	1850	144	7.4	103	4.9	4.9	4.7	
	10	789044	明治かんたんトロメイク	290	0.5	0	59.6	24.9	1440	※1600	—	—	—	—	3.66	
	11	975040	とろみ名人	316	0.6	0	66.1	24.5	348	1220	—	57.1	—	—	—	
	12	907501	つるっとplus トロミ剤	309	0.6	0.1	63.8	25.6	—	179	83	—	—	—	—	
217	1	802079	やさしい献立 とろみファイブ	312	0.3	0.2	67.5	19.6	1130	1380	9	8	3.9	8.5	2.9	

※分析値 [ ] 参考値

**①つるりんこ Quickly 8%**

簡単&すばやくとろみ付け、使いやすいとろみ調整食品



163001  
3g×50本 1,371円(税抜1,270円)  
300g 1,641円(税抜1,520円)  
800g 3,747円(税抜3,470円)  
2kg 9,072円(税抜8,400円)

■エネルギー/346kcal(100g当たり)  
●トロミタイプ ●加えてかきまぜるだけで簡単にとろみをつけられる。

**つるりんこ 牛乳・流動食用 8%**

牛乳・流動食に短時間で!



163002  
3g×50本 1,371円(税抜1,270円)  
800g 3,747円(税抜3,470円)

■エネルギー/362kcal(100g当たり)

**つるりんこ Powerful 8%**

少量で!



163004  
2g×50包 1,371円(税抜1,270円)  
600g 3,672円(税抜3,400円)  
1.5kg 8,137円(税抜7,535円)

■エネルギー/342kcal(100g当たり)

**②つるりんこ シュワシュワ 8%**

楽しく炭酸飲料を摂取するためのとろみ調整食品です!



163084  
2.5g×30本 2,538円(税抜2,350円)

■エネルギー/317kcal  
●炭酸飲料のおいしさはそのままです。りと飲み込みやすい。  
●ペットボトル入りの炭酸飲料にとろみをつけられます。

**③トロミナル 8%**

ダマになりにくく、誰でも簡単にトロミづけ



792101  
3g×50包 1,188円(税抜1,100円)  
400g 1,641円(税抜1,520円)  
800g 2,646円(税抜2,450円)  
2kg 6,199円(税抜5,740円)

■エネルギー/297kcal(100g当たり)  
●色・味は変わらず、飲み込みやすいトロミがつかます。  
●温度による粘度の変化がほとんどありません。

**④トロミナルPlus 8%**

使用量が少なく、経済的



792102  
2g×50包 1,188円(税抜1,100円)  
1kg 4,309円(税抜3,990円)

■エネルギー/250kcal(100g当たり)  
●濃厚流動食にも使用できます。



① トロミーナ ソフトタイプ 8%  
 ダマになりにくく、すっきりとしたとろみに



●ウエルハーモニー

904018  
 2g×50本 400g 1kg  
**1,598円** **2,570円** **5,594円**  
 税抜1,480円 税抜2,380円 税抜5,180円

■エネルギー／275kcal(100g当たり)  
 ●ベタつきが少なくすっきりと飲みやすい。

トロミタイプ 在

② トロミーナ レギュラータイプ 8%  
 食材を選ばず、同じ添加量で  
 同程度のとろみに



●ウエルハーモニー

904017  
 2g×50本 400g 1kg  
**1,598円** **2,678円** **5,594円**  
 税抜1,480円 税抜2,480円 税抜5,180円

■エネルギー／291kcal(100g当たり)  
 ●時間経過による変化が少なく粘度が安定します。

トロミタイプ 在

③ トロミーナ ハイパータイプ 8%  
 お茶だけでなく、とろみがつきにくい  
 牛乳や濃厚流動食にも



●ウエルハーモニー

904016  
 2g×50本 400g 2kg  
**2,030円** **3,974円** **12,074円**  
 税抜1,880円 税抜3,680円 税抜11,180円

■エネルギー／290kcal(100g当たり)  
 ●立ち上がりの早いしっかりとしたとろみ。

トロミタイプ 在

④ トロミーナ プレミアムタイプ 8%  
 少量でとろみがつくので  
 経済的です



●ウエルハーモニー

904028  
 1kg  
**8,618円**  
 税抜7,980円

■エネルギー／200kcal(100g当たり)  
 ●使用量の目安を参考に、入れ過ぎによる粘度のつけ過ぎにご注意ください。  
 ●乳製品・濃厚流動食にも。

トロミタイプ 在

⑤ とろみエール 8%  
 すぐ溶けて  
 味を変えない



●アサヒグループ食品

820013  
 2.5g×30本 200g 330g 1kg  
**626円** **939円** **1,544円**  
 税抜580円 税抜870円 税抜1,430円

■エネルギー／274kcal(100g当たり)  
**2,646円** **3,974円**  
 税抜2,450円 税抜3,680円

トロミタイプ 在

⑥ ネオハイトロミールⅢ 8%  
 汎用性が高く、何にでもとろみが  
 つきやすくなっています



●フードケア Uニューアル

150043  
 2.5g×50本 500g 2kg  
**1,544円** **3,218円** **9,952円**  
 税抜1,430円 税抜2,980円 税抜9,215円

■エネルギー／267kcal(100g当たり)

トロミタイプ 在

⑦ トロミアップやさしいとろみ 8%  
 ダマになりにくく初心者にも使いやすい



●日清オイリオ

888039  
 2.5g×25本 300g 800g  
**658円** **1,641円** **3,920円**  
 税抜610円 税抜1,520円 税抜3,630円

■エネルギー／265kcal(100g当たり)  
 ●飲み物から食べ物まで加熱しらずで幅広く使える。

トロミタイプ 在

⑧ トロミアップエース 8%  
 食べ物におすすめ!



●日清オイリオ

888013  
 3g×50本 600g 2.5kg 2.5kg  
**1,598円** **3,121円** **11,253円**  
 税抜1,480円 税抜2,890円 税抜10,420円

■エネルギー／266kcal(100g当たり)  
 ●細かくきざんだ食べ物には水などでトロミをつくって加える。  
 ●ミキサー食の場合は、食材と一緒にミキサーにかける。

トロミタイプ 在

⑨ トロミアップパーフェクト 8%  
 飲み物におすすめ!



●日清オイリオ

888014  
 3g×50本 500g 200g 2.5kg  
**1,701円** **1,981円**  
 税抜1,575円 税抜1,835円

500g **3,396円** 2.5kg **11,647円**  
 税抜3,145円 税抜10,785円

■エネルギー／230kcal(100g当たり)  
 ●一度トロミがついてもトロミの再調整が可能。

トロミタイプ 在

⑩ 明治かんたんトロメイク 8%  
 誰でも簡単にトロミがつけられ、溶けやすくダマになりにくい! 開口部に  
 トリプルジッパーを採用! 湿気による匂いや塊の発生を大幅軽減し衛生的



●明治

789044  
 2.5g×10包 2.5g×50包 150g 400g 900g  
**427円** **1,663円** **950円** **2,138円** **4,158円**  
 税抜396円 税抜1,540円 税抜880円 税抜1,980円 税抜3,850円

■エネルギー／7.3kcal(1包2.5g当たり)、290kcal(100g当たり)  
 ●時間が経ってもトロミの状態は変わらず、食品本来の「味・色・風味」を損なわない。

トロミタイプ 在

⑪ とろみ名人 8%  
 温度に関係なく安定した  
 トロミ



●サラヤ

975040  
 3g×50本 500g 1.8kg  
**2,646円** **4,946円** **14,601円**  
 税抜2,450円 税抜4,580円 税抜13,520円

■エネルギー／316kcal(100g当たり)  
 ●溶解性が良いので、ダマにならずスムーズに溶かすことができます。

トロミタイプ 在

⑫ つるっとplus トロミ剤 8%  
 栄養士の声から  
 生まれたトロミ剤



●ネイチャーライフ

907501  
 770g 5kg  
**3,672円** **21,060円**  
 税抜3,400円 税抜19,500円

■エネルギー／289kcal(100g当たり)  
 ●トロミが糸をひかずに固まる・トロミのつく時間を大幅短縮。  
 ●乳製品・ジュース・みそ汁にも効く万能タイプ。

トロミタイプ 在

※各栄養素に対する摂取制限のある方、食品由来成分にアレルギーのある方はあらかじめ医師等にご相談下さい。 本頁の掲載商品は軽減税率対象のため、価格は消費税率8%で計算されております。 在…在庫 在…直送 在…直送 送料実費

**① やさしい献立 8%**  
**とろみファイン**  
誰でも上手にとろみが  
つけられます  
● キュービー



Y5-17  
1.5g×50本  
**802079**  
1.5g×50本 **1,036円**  
税抜960円  
300g **1,598円**  
税抜1,480円  
600g **3,067円**  
税抜2,840円  
Y5-18  
300g  
Y5-19  
600g

■ エネルギー / 5kcal(1.5g当たり)・312kcal(100g当たり)  
● 少量でとろみがつき、飲み物や食べ物の味・色を損なわない。  
トロミタイプ

**② とろみ緑茶 8%**  
**とろみほうじ茶**  
**とろみ抹茶入り玄米茶**  
とろみ付のお茶  
● 宇治園



とろみ緑茶 とろみほうじ茶 とろみ抹茶入り玄米茶  
**498501 498503 498502**  
**1,134円** 税抜1,050円  
■ 内容量 / 各100g  
● 添付スプーンで一杯入れ、かき混ぜるだけで、簡単に均一なとろみ付きのお茶をお楽しみいただけます。(約35杯分)

**③ エバースマイル とろみ飲料 8%**  
既に均質なとろみが付いているのでそのまま飲めるとろみ付き飲料  
● 大和製罐



りんご スポーツドリンク 緑茶 ほうじ茶  
**740503 169円** 税抜157円  
■ 内容量 / 275g  
■ エネルギー / りんご:28kcal(100g当たり) スポーツドリンク:23kcal(100g当たり) 緑茶:7kcal(100g当たり) ほうじ茶:6kcal(100g当たり)  
● 時間が経っても均質な粘度で安心安全。ホットでもコールドでも均質なとろみを保ちます。  
● とろみの粘度:うすいとろみ ※日本摂食・嚥下リハビリテーション学会 嚥下調整食分類2021

**④ とろり緑茶 8%**  
**屋根型キャップ付き1ℓ**  
いつでも、どこでも、すぐ飲める。  
おいしいとろみ付き緑茶飲料  
● 伊藤園



**170305**  
**432円**  
税抜400円  
■ 内容量 / 1,000ml  
■ エネルギー / 0kcal  
● 飲み込みむ力には個人差がありますので、必要に応じて医師等の専門家に相談ください。  
● 食事介助が必要な方にご利用の際は、飲み込みむまで様子を見守ってください。

**⑤ コメダ珈琲店とろみコーヒー 8%**  
コメダ珈琲店監修、  
美味しいと飲みやすいを実現させた、  
とろみのついたコーヒーです  
● 石光商事



**172801**  
**1,900円**  
税抜1,760円  
■ 内容量 / 6.3g×15袋  
■ エネルギー / 22kcal(1杯当たり)  
● インスタントコーヒー・とろみ調整剤が1包に入ったタイプ、お湯を注ぐだけでとろみのついたコーヒーが出来ます。

**⑥ 液体とろみ かけるだけ 8%**  
炭酸飲料にも簡単すぐにとろみ付け!  
● ビジョンタヒラ



**682535**  
**1,004円**  
税抜930円  
■ 内容量 / 196g(14g×14包)  
● ダマにならずにすぐ混ぜ料理の見た目や食感を損ないません。  
● 追加してもダマにならず、とろみの再調整が簡単。  
トロミタイプ

**⑦ ゼリーナ 8%**  
すっきりとした  
喉ごしのゼリーに  
しっかりとした  
食感のゼリーに  
● ウェルハーモニー



ソフトタイプ **904019**  
**3,866円**  
税抜3,580円  
■ 内容量 / 400g  
■ エネルギー / 330kcal(100g当たり)  
● 85℃以上まで加熱した後、冷蔵庫で40℃以下に冷ますとゼリーになります。  
● ゼラチンを含まないため、お口の温度で離水しません。  
ゼリータイプ

スタンダードタイプ **904020**  
**5,270円**  
税抜4,880円  
■ 内容量 / 400g  
■ エネルギー / 232kcal(100g当たり)  
● 75℃以上まで加熱した後、冷蔵庫で40℃以下に冷ますとゼリーになります。  
● 冷却後、60℃まで再加熱でき、温かいゼリーにも。

おかゆ用タイプ **904021**  
**9,374円**  
税抜8,680円  
■ 内容量 / 400g  
■ エネルギー / 287kcal(100g当たり)  
● 70℃以上の全粥180gとおかゆ用タイプ1gをミキサーに入れ、1分間攪拌してください。  
● 温かいままゼリー化。  
● おかゆ以外にも。

**⑧ らくちんゼリー 8%**  
さまざまな飲料が  
短時間でゼリーになります  
● サラヤ



**975281**  
**3,628円** 税抜3,360円  
■ 内容量 / 420g  
■ エネルギー / 321kcal(100g当たり)  
● 加熱や冷却をすることなく、かき混ぜるだけで水分補給用のゼリーができます。  
ゼリータイプ

**⑨ お薬じょうず 8%**  
**服用ゼリー りんご**  
さわやかな  
りんご風味の  
ゼリータイプ  
● アサヒグループ食品



**820021**  
**324円**  
税抜300円  
■ 内容量 / 150g  
● 粉薬や錠剤、カプセルなどをゼリーで包み、違和感なくむせることなく飲むことができます。  
● すぐに使えるゼリータイプ。

**⑩ 薬用カップ 8%**  
**オブラート50枚**  
くすりのがみやすい!  
楽になった!  
● 国光オブラート



**156803**  
**648円**  
税抜600円  
■ 内容量 / 50枚入  
● サブ画像のように、包装箱がオブラートを乗せる台になっていて使いやすくなっています!

**⑪ 薬用特大200枚入 (丸型) 8%**  
くすりのがみやすい!  
楽になった!  
● 国光オブラート



**156801**  
**648円**  
税抜600円  
■ 内容量 / 200枚入  
● 国光独自で、他社の丸型オブラートにはありません!

**⑫ シリコン製 お食事マット (ハローキティ) 8%**  
シリコンマットで  
食器もマットも滑りにくい  
● ウェルファン



**10303**  
**2,750円**  
税抜2,500円  
■ 重量 / 309g  
■ 素材 / シリコン  
● 食べこぼしをキャッチするポケット付き。  
● 液体の広がりを防ぐフチ付き。  
© 2024 SANRIO CO., LTD. APPROVAL NO. L647245

**⑬ すべり止め シートロール 8%**  
切って使える  
● アビリティーズ・ケアネット



**841081**  
**5,940円**  
税抜5,400円  
■ 素材 / ポリ塩化ビニール  
■ カラー / 青、白、赤、森林グリーン  
● 耐熱温度:50℃。● 抗菌仕様。  
● 食器の下敷や足元の滑り止めにも。

**① スペラナイト**  
様々な用途で大活躍

厚さ0.3mm ● 甲南医療器研究所

34cm  
56cm

紙が滑らず文字が書ける

水道水で洗える

**673501 2,200円** 税抜2,000円

● 素材 / 特殊樹脂 税抜2,000円

● ハサミで自由なサイズにカットができる。 **在**

**② ノンスリップマット (HS-N19)**  
しっかりグリップし片手でも食事が楽しめる

ブルー ピンク

29cm  
39cm

**806005 2,145円** 税抜1,950円

● 重量 / 116g ● 素材 / シリコン樹脂

● シリコン樹脂なので煮沸消毒も出来ます。 **在**

**③ 茶碗まくら (HS-N5、HS-N6)**  
お茶碗をしっかりと安定

※茶碗は付いておりません。

S 2.5cm M 3cm

512.7cm M15.9cm

**2457 S 825円 M 1,045円** 税抜750円 税抜950円

● 素材 / エラストマー樹脂 ● カラー / ピンク、ブルー

● 滑りにくい・すくいやすい角度に。 ● 食器は自分に合ったお助け角度に。 **在**

**④ さじかげんM醤油差し (ME-400S)**  
ワンタッチでいつも同量が出せる

へこみが大きいおだし1だせる

へこみが小さいおだし2だせる

容器のそれぞれの部分を中間にあたるまで押すことで定量が出る仕組み

19.6cm

クリアレッド クリアブルー クリアホワイト

**5151 715円** 税抜650円

● 容量 / 360ml ● 素材 / ポリエチレン、ポリプロピレン

● 10ccと15ccさじかげん。 ● 倒してもこぼれない。 **在**

**⑤ タケトラ吸香器**  
吸口とキャップに抗菌剤を配合

● 竹虎

13.1cm

**920568 748円** 税抜680円

● 容量 / 150ml

● 素材 / ポリカーボネート

● 本体は耐熱温度150℃のため煮沸消毒ができます。

**在**

**⑥ テイコブくすりのみ**  
抗菌キャップ・吸口で衛生的

● 幸和製作所

6.5cm  
13cm

**306546 737円** 税抜670円

● 容量 / 150ml

● 素材 / 本体: ポリカーボネート

● 付属品 / 吸い口、ブラシ

**在**

**⑦ ホルダー付吸いのみ**  
持ちやすいホルダー付

● 浅井商事

4465

**1,188円** 税抜1,080円

● 容量 / 240ml

● 素材 / ポリカーボネート、ポリプロピレンなど

● 吸い口は、丸口・平口の2種類です。

**在**

**⑧ らくらくゴクン おかゆ・ミキサー食用**  
食べづらい方用

● 斉藤工業

10.3cm  
6.7cm

**2439 4,620円** 税抜4,200円

● 容量 / 250ml

● 素材 / ポリカーボネート、シリコンゴム

● ピストンを押しながら、ノズルゴムを滑らせて押し出します。

**在**

**⑨ らくらくゴクン スプーン・お茶用 (水量調節器付)**  
水分がむせる方用

● 斉藤工業

10.3cm  
6.7cm

**5114 3,520円** 税抜3,200円

● 容量 / 250ml

● 素材 / ポリカーボネート、シリコンゴム、SUS304ステンレス

● 水量の調節が簡単にできる。

● 倒してもこぼれない。

**在**

**⑩ ストローさん すいちくん**  
寝たまま飲める 用途に応じて吸口交換

● あしかメディ工業

9cm  
7cm

**797005 797006 1,155円** 税抜1,050円

● 重量 / 各80g ● 容量 / 各200ml

● 素材 / ポリカーボネート、シリコン、ポリエステルエラストマー

● ストローさんは横になったままでも飲みやすいシリコン製ストロー付き。

● すいちくんは細口、太口、三つ穴の3種の吸口付き。

● 本体・フタ・取っ手: 125℃ ストロー: 180℃ 吸口3種: 100℃

**在**

**⑪ 吸い口付マグカップ (HS-N12)**  
握りやすく飲みやすい。底が広くて倒れにくい

● 台和

8.9cm  
12.6cm

**2471 1,089円** 税抜990円

● 容量 / 360ml

● 素材 / ポリプロピレン、ポリエチレン

● 蓋付きで衛生的に使えます。

**在**

**⑫ ストロー付きマグカップ (HS-N4)**  
中身をこぼさず傾けずに飲める

● 台和

12.7cm  
8.3cm

**2431 858円** 税抜780円

● 容量 / 340ml

● 素材 / ポリプロピレン、ポリスチレン

● 一度にこぼれ難いダブル蓋式。

**在**

**⑬ テイコブ タベラック ストロー型 (C03)**  
押すだけ簡単

● 幸和製作所

16.2cm  
4.5cm 6.5cm

**306519 2,035円** 税抜1,850円

替えストロー (60本入) **306521 418円** 税抜380円

● 容量 / 各230ml

● 素材 / (C03): ポリプロピレン、ポリエチレンなど

● 本体を軽く押すだけで、中味を口に運び出すことができます。

**在**

**⑭ 使っていいね! 吸い口付・ストロー付 やわらかボトル 200**  
やわらかボトルで水分補給の補助、吸い口・やわらかいストロー付き

● リッチェル

17.2cm  
5.9cm 6.4cm

吸い口付 **426551 1,100円** 税抜1,000円

ストロー付 **426552**

● 重量 / 52g ● 満水容量 / 270ml

● 素材 / ポリプロピレン、シリコンゴム

● 200ml飲料対応可能。

**在**

**⑮ 使っていいね! 飲みやすいストローカップ 300**  
フタとメモリがついた透明なボトルタイプ

● リッチェル

17.4cm  
6.7cm 12.2cm

**426547 1,540円** 税抜1,400円

● 重量 / 98g

● 満水容量 / 380ml

● 素材 / ポリプロピレン、シリコンゴム、飽和ポリエステル樹脂

**在**

**⑯ ラクのみマグ (HS-N28)**  
ムセ予防の構造。ストロー使用時には中身が中心に集まり最後まで飲みやすい

● 台和

10.1cm  
7.8cm

**806062 1,045円** 税抜950円

● 重量 / 83g

● 容量 / 200ml

● 素材 / ポリプロピレン、EVA樹脂

● 頭を反らさず飲めるので、むせを防げます。

● ストローをさしても、フタを外しても使えます。

**在**

**① ストロー付カップ**  
寝たまま飲めるストロー付

●浅井商事

4466  
**1,452円**  
税抜1,320円  
替えストロー  
453012  
**176円** 税抜160円

- 重量/90g ■容量/220ml
- 素材/ポリカーボネート、ポリプロピレンなど
- ストローは自由に曲がる柔らか素材。

煮沸 (本体に関してのみ) 在

**② ストローコップ**  
少ない傾きで飲みやすく、最後まで飲みやすい底面形状

●スケーター

使用例

181026  
**1,045円**  
税抜950円

8.2cm 11.8cm シニア ペーシック

- 重量/80g
- 素材/本体・フタ:ポリプロピレン ストロー:シリコーンゴム
- 見やすい大きめの目盛り付き。
- 吸い口は優しい口当たりのやわらかいシリコーン製のストロー。

レンジ 食器洗 (本体に関してのみ) 在

**③ ストロー付きコップ (ハローキティ)**  
少ない傾きでも飲める特殊な形状

●ウェルファン

10302  
**1,210円**  
税抜1,100円

8.2cm 11.8cm

- 重量/80g
- 容量/280ml
- 素材/本体・フタ:ポリプロピレン ストロー:シリコーンゴム
- ベッドの欄に掛けられます。

レンジ 食器洗 (本体に関してのみ) 在

© 2024 SANRIO CO., LTD. APPROVAL NO. L647245

**④ ストロー付カップ**  
長すぎず飲みやすいストロー。カバーを回して飲みやすい位置に変えられる

●ビジョン タヒラ

836082  
**1,540円**  
税抜1,400円  
替えストロー  
3セット入  
836246  
**935円**  
税抜850円

8.7cm 7.3cm

- 容量/200ml (最大目盛り容量)
- 素材/カップ:ポリプロピレン ストロー:シリコーンゴム 他
- 飲み残しのおきにくいすり鉢状底面

煮沸 (本体に関してのみ) 在

**⑤ 安定ストローコップ**  
目盛り付き。抗菌仕様。広い底面で転倒しにくい

●小森樹脂

11.1cm 8.4cm

857006 **473円**  
税抜430円

- 容量/300ml
- 素材/フタ:ポリエチレン 本体・ストロー:ポリプロピレン
- 底を広くデザインすることで転倒を防止しています。

煮沸 (本体に関してのみ) 在

**⑥ メモリーコップ**  
小窓から中身の量が見える、抗菌仕様のフタ付コップ

●小森樹脂

7.7cm 9.1cm

857005 **462円**  
税抜420円

グリーン ピンク ブルー ホワイト

- 容量/300ml
- 素材/フタ:ポリエチレン 耐熱70℃、耐冷-20℃ 本体:ポリプロピレン 耐熱100℃、耐冷-20℃
- 便利な目盛り付きです。

レンジ 食器洗 (本体に関してのみ) 在

**⑦ レボ Uコップ大**  
U字型のフチで首を反らさずに最後まで飲めるのでムセにくい

●ファイン

首を曲げずに、楽に飲めます。

内径6.4cm 8.4cm

883002 **1,210円**  
税抜1,100円

- 重量/64g
- 容量/150ml
- 素材/コップ:ポリプロピレン 取っ手:ABS樹脂
- 半透明なので中身が見え、便利な目盛り付き。
- 取っ手は自由に動くので、左右どちらでも持てます。

煮沸 (本体に関してのみ) 在

**⑧ レボ UコップW**  
U字型の飲み口。可動する持ち手が2つになり片手でも両手でも使える

●ファイン

内径6.4cm 11.9cm

883020 **1,980円**  
税抜1,800円

- 重量/100g
- 容量/200ml
- 素材/コップ:ポリプロピレン 取っ手:ABS樹脂
- 最後の一口までむせにくいデザイン。
- 指一本で蓋を外せて立てられます。

煮沸 (本体に関してのみ) 在

**⑨ 飲みやすい、飲ませやすいカップ**  
介護現場から生まれたアイデアカップ

●T&M

ホワイト レッド 12cm ブラック

207801 **1,430円**  
税抜1,300円

- 重量/65g
- 容量/280ml
- 素材/ポリプロピレン
- むせにくい傾斜カップ。少し傾けると飲めるので、むせやすい姿勢になりません。
- 両手で持て、こぼれにくい飲み口。口角からの横漏れ防止構造。
- 倒れにくい底構造。平板付きで安定パツゲン。指一本で手繰り寄せもできる。

レンジ 食器洗 煮沸 (本体に関してのみ) 在

**⑩ 手付スタッキングコップ**  
取っ手付きでも積み重ねできる

●小森樹脂

8cm 9.5cm

857009 **242円** 税抜220円

- 容量/300ml
- 素材/ポリプロピレン

レンジ 食器洗 (本体に関してのみ) 在

**⑪ UDマグカップ (UPC-180N)**  
水に沈むタイプ

●東海興商

8.2cm

813017 **1,023円**  
税抜930円

- 容量/240ml
- 素材/ポリプロピレン
- つかみやすく折れにくい取っ手。
- 積み重ねることができる。

レンジ 食器洗 (本体に関してのみ) 在

**⑫ フタ付軽マグ (HS-N35)**  
がるーいマグカップ

●台和

9.5cm 8.1cm

806080 **1,067円**  
税抜970円

- 重量/約100g
- 素材/PET、ABS樹脂
- カラー/黒、ブラウン
- フタをしたままレンジOK。

レンジ 食器洗 煮沸 (本体に関してのみ) 在

**⑬ アメニティカップ**  
便利な目盛り付

●東海興商

菱遊 蒼柳糸 8.5cm 紅柳糸 8.4cm

813018 **1,309円**  
税抜1,190円

- 重量/150g
- 容量/270ml
- 素材/メラミン樹脂
- しっかり持てる大きめグリップ。
- どれだけ飲んだかわかる目盛り付(100ml、200ml)。

食器洗 (本体に関してのみ) 在

**⑭ スタッキングマグカップ**  
内側に目盛りの付いたスタッキング形状のコップ

●スケーター

8.8cm 8cm

181071 **660円**  
税抜600円

- 重量/100g
- 容量/280ml
- 素材/ポリプロピレン

レンジ 食器洗 (本体に関してのみ) 在

**⑮ 湯呑まぐ**  
有るようで無かった湯呑の様なマグカップ

●九セラ

7.3cm 8.6cm 10cm

267051 **1,320円** 税抜1,200円

- 重量/約230g
- 容量/240cc
- 素材/強化磁器
- 湯呑の様なデザインに持ちやすい取っ手が付きました。
- 内側には150ccと200ccの目安になるラインが入っています。
- 安定した積み重ねが出来る設計。

レンジ 食器洗 煮沸 (本体に関してのみ) 在

① **ブローボトル (ハローキティ)**  
カバンの中でも邪魔にならないスリムサイズ



●ウェルファン

14.3 cm

4.6 cm

**10304**  
**880円**  
税抜800円

- 重量/約60g
- 容量/160ml
- 素材/飽和ポリエステル樹脂

●お薬を飲む際やちょっとだけ飲みたい時に大活躍。  
●2024 SANRIO CO., LTD. APPROVAL NO. L647245

在

② **プチステンレスマグボトル (ハローキティ)**  
保温保冷&おでかけにうれしいスリムサイズ



●ウェルファン

14.3 cm

4.6 cm

**10305**  
**1,870円**  
税抜1,700円

- 重量/約120g
- 容量/120ml
- 素材/ステンレス鋼

●お薬を飲む際やちょっとだけ飲みたい時に大活躍。  
●真空二重構造で保温・保冷。  
●2024 SANRIO CO., LTD. APPROVAL NO. L647245

在

③ **真空断熱ストローボトル**  
片手でオープンできるストロータイプの真空断熱ボトル



●サーモス

19 cm

6 cm

7 cm

ライトブルー

ライトピンク

**888208**  
**2,728円**  
税抜2,480円

- 重量/200g
- 容量/350ml

在

④ **使っていいね! ボトル用のびのびストローキャップ**  
市販の飲料にかぶせて簡易ストローボトルに!



●リッチェル

3.5 cm

4 cm

ピンク

**426546**  
**660円**  
税抜600円

- 重量/37g
- 素材/シリコンゴム、ポリプロピレン

●本体・ストロー・可食器洗

在

⑤ **ハジ安心ストロー**  
350~500mlペットボトル用 倒しても漏れない、寝たまま飲める! 誤嚥防止に安心ストロー



●ハジー技研

【使用方法】  
ワンタッチで片手で簡単に飲めます

●ハジー技研

①にぎる ②吸う

③放す 止まる

ボトルを倒しても水は漏れません。

**911006**  
**1,320円**  
税抜1,200円

- 重量/30g
- 素材/上部ストロー・下部ストロー・逆止バルブ・パッキン:シリコン

●寝たまま(座ったまま)頭を動かさずに、片手で(ワンタッチ)こぼさず飲むことができます。  
●飲んでる時に、うっかり手を離しても自動閉止装置が作動して漏れることはありません。(ストローのみ可)

在

⑥ **KissII ペットボトル用キャップ付**  
倒してもこぼれない



●アイシーアイデザイン研究所

3.4 cm

4.3 cm

4 cm

ブルー

ピンク ナチュラル

イエロー グリーン

**495004**  
**1,100円**  
税抜1,000円

- 重量/15g(キャップ含む)
- 素材/シリコンゴム、ポリプロピレン

●そのまゝ、軽くくわえるようにすると少しずつ中味が出る。  
●ペットボトルはついていません。

在

⑦ **ストローホッパーキャップ**  
ワンプッシュでフタが開いてストローが飛び出る

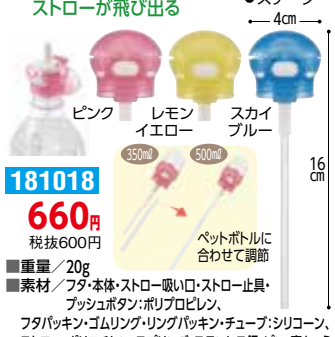

●スケーター

4 cm

16 cm

ピンク

レモンイエロー

スカイブルー

**181018**  
**660円**  
税抜600円

- 重量/20g
- 素材/フタ・本体・ストロー吸い口・ストロー止具・プッシュボタン:ポリプロピレン、フタパッキン・ゴムリング・リングパッキン・チューブ:シリコン、ストロー:ポリエチレン、スプリング:ステンレス鋼、ピン:真ちゅう

●350mlと500mlのペットボトルに対応できる簡単取り付けチューブ付き。

在

⑧ **フードカッター**  
刃先がカーブしているの食材が逃げません



●スケーター

**181013**  
**715円**  
税抜650円

- 重量/45g
- 素材/ハサミ本体:ABS樹脂

●携帯や収納に便利なケース付き。

在

⑨ **UDグリップ包丁**  
にぎる力の弱い人、手首のかたくなった人にオススメ



●ウカイ利器

オレンジ

グリーン

イエロー

**841243**  
**6,050円**  
税抜5,500円

- 重量/135g
- 素材/ステンレス(モリブデン特殊鋼)、ポリプロピレン、耐熱ABS樹脂

●下向きハンドルは、普通に立てて使うときに、調理台の高さや手首への負担を考慮して角度が選べます。  
●上向きハンドルは、手首に障害があって普通にもてない方や座った状態で使うときに便利です。

在

⑩ **クックサポ120**  
転がりがやすい食材を安定させて片手で簡単に切れるようにサポートする調理道具



●九セラ

4 cm

12 cm

12 cm

**267007**  
**10,450円**  
税抜9,500円

- 重量/360g
- 素材/抗菌ポリエチレン(食品衛生法適合品)

在

⑪ **スマイルオープナー**  
ペットボトルを片手で簡単に開けられる



●サカ化成

6.5 cm

6.5 cm

イエロー

オレンジ

ピンク

**841634**  
**880円**  
税抜800円

- 素材/本体:ABS樹脂

●吸盤式なので、冷蔵庫など凸凹のない平らな所に取り付けてください。

在

⑫ **キャップオープナー**  
ペットボトル、パウチ容器のキャップが軽い力で開けられます



●小森樹脂

7.6 cm

6.9 cm

厚さ 1.6 cm

ピンク

ブルー

ホワイト

**857016**  
**308円**  
税抜280円

- 素材/ABS樹脂

●パウチ容器は3タイプのキャップに対応。  
●ペットボトルは2段階構造のオープナーで、いろいろなキャップに対応。

在

⑬ **使っていいね! キャップオープナー**  
ペットボトル・プルトップ・パウチ容器のキャップに対応



●リッチェル

8.7 cm

4.2 cm

厚さ1 cm

フラワー

ポタニカル

**426347**  
**550円**  
税抜500円

- 重量/12g
- 素材/ABS樹脂

在

⑭ **フリーオープナー (HS-N40)**  
これひとつでいろいろな開けられる



●台和

7.5 cm

15 cm

厚さ 1.3 cm

飲料缶、トマト缶

ペットボトル

からし、わさびなど

ゼリー飲料

瓶詰めや穴に対応していないフタ

**806096**  
**660円**  
税抜600円

- 素材/本体:ABS樹脂、合成ゴム

●これひとつで、ペットボトル、チューブからし、ゼリー飲料、φ5.7cmまでのフタにOK。

在

⑮ **自動ペットボトルオープナー (GR-85K)**  
簡単にペットボトルのキャップを開けられる



●アピチ

約5 cm

約18.9 cm

**841661**  
**3,850円**  
税抜3,500円

- 重量/155g
- 素材/本体:ABS樹脂、ポリアセタール

●あらゆるサイズのペットボトルキャップに対応します。

在

**① 取っ手付き汁椀 (HS-N30)**  
取っ手付きでしっかり持てる

●台和

806063 **1,045円**  
税抜950円  
■重量/110g  
■素材/飽和ポリエステル樹脂、ABS樹脂、ウレタン塗装

レンジ 食器洗 煮 沸

**② 取っ手付き汁椀ミニ (HS-N32)**  
取っ手付きでしっかり持てる

●台和

ミニ 806071 **935円**  
税抜850円  
■重量/90g  
■素材/飽和ポリエステル樹脂、ABS樹脂、ウレタン塗装

レンジ 食器洗 煮 沸

**③ 取っ手付きどんぶり (HS-N37)**  
取っ手が持ちやすく 熱くなりにくい

●台和

806079 **1,430円**  
税抜1,300円  
■重量/180g  
■素材/飽和ポリエステル樹脂、ABS樹脂、ウレタン塗装

●持ちやすく、手を差し込んで支えやすい。  
●軽くて割れにくい。

レンジ 食器洗 煮 沸

**④ 取っ手付飯碗 (HS-N43)**  
手持ちしやすい

●台和

806095 **935円**  
税抜850円  
■重量/85g  
■素材/飽和ポリエステル樹脂、ABS樹脂、ウレタン塗装

レンジ 食器洗 煮 沸

**⑤ フタ付ランチプレート(角)「楽弁」**  
レンジ・食洗器対応で、ラップいらずの作り置き容器

●小森樹脂

857013 **1,430円**  
税抜1,300円  
■容量/235g  
■素材/フタ・本体: ポリプロピレン  
■耐熱温度/140℃  
■耐冷温度/-20℃

●冷蔵庫で保存でき、そのまま電子レンジにいれられるので作り置きに最適!

レンジ 食器洗

**⑥ ユーディーエッグ仕切り皿**  
返しがついて、食材がすくい易い

●九セラ

267034 **5,280円**  
税抜4,800円  
■重量/750g  
■素材/強化磁器

●重量が有るので食器が動きにくい。

レンジ 食器洗 煮 沸

**⑦ 三つ仕切り皿**  
滑り止め付き! すくいやすい返し付き

●東海興商

718343 **3,839円**  
税抜3,490円  
■重量/270g  
■素材/メラミン樹脂

食器底部にすべり止め加工

レンジ 食器洗

**⑧ ユニバーサルシリーズ**  
色付き食器で料理が見やすい

●東海興商

813163 **3,047円**  
税抜2,770円  
**3,190円**  
税抜2,900円  
**3,432円**  
税抜3,120円

■重量/小鉢(小):125g 小鉢(中):149g 中皿:165g  
■容量/小鉢(小):230ml 小鉢(中):330ml 中皿:380ml  
■素材/メラミン樹脂

●高級感のある小豆梨地。

レンジ 食器洗

**⑨ むすびボウル 中・大**  
高齢者に優しい。陶器のように美しく割れない食器

●砺波商店

498801 **3,850円**  
税抜3,500円  
**4,950円**  
税抜4,500円

■重量/中:180g 大:310g  
■素材/アルミ合金

●「割れない」という特性は、手を滑らせやすい高齢者に最適です。

食器洗

**⑩ 使っていいね! すくいやすい皿・小鉢**  
ふちが内側にカーブしているから、すくいやすくこぼれにくい

●リッチェル

426544 **770円** 税抜700円  
426545 **550円** 税抜500円

■重量/皿:110g 小鉢:65g  
■素材/ポリプロピレン、熱可塑性エラストマー

●裏面に滑り止め付。

レンジ 食器洗 煮 沸

**⑪ すくいやすい食器**  
返しが全面についており、どこからでもすくえる

●アメックス熊本

498002 **3,300円**  
税抜3,000円  
**2,750円**  
税抜2,500円

■重量/太郎:260g 花代:150g  
■素材/陶器(有田焼)

●すくいやすく、こぼれにくい。最後の1口まで食べやすい。

レンジ 食器洗 煮 沸

**⑫ メラミン食器 美華シリーズ**  
「持つ」「手を添える」をサポート

●東海興商

813024 **2,937円** 税抜2,670円  
**3,091円** 税抜2,810円  
**3,234円** 税抜2,940円

813025 **3,476円** 税抜3,160円  
**3,663円** 税抜3,330円

■重量/小鉢(小):約110g 小鉢(中):約129g 小鉢(大):約160g 中皿:約190g 大皿:約240g  
■素材/メラミン樹脂

●持ちやすいように、フチを幅広くして手にフィットするようにカーブをつけている。  
●フチの裏側にラインを入れて持ちやすく、すべりにくくしている。  
●片手でもすくいやすいよう側面の角度を立てており、底はすべり止め加工をしている。

食器洗

**⑬ テレサシリーズ**  
持ちやすく、食べやすい形

●東海興商

813027 **2,233円** 税抜2,030円  
**2,981円** 税抜2,710円  
**3,872円** 税抜3,520円  
**2,981円** 税抜2,710円

■重量/小鉢:130g 中鉢:280g 大皿:350g マグカップ:270g  
■素材/強化磁器

レンジ 食器洗 煮 沸

### ①木目もちやすい・すくいやすいシリーズ

使いやすい工夫が色々、おしゃれな木目食器



181005

茶碗 550円 税抜500円  
茶碗ハンドル付き 660円 税抜600円  
汁椀 550円 税抜500円  
汁椀ハンドル付き 660円 税抜600円  
コップ 660円 税抜600円  
ボウル 770円 税抜700円  
プレート 1,100円 税抜1,000円  
仕切プレート 1,650円 税抜1,500円

●スケーター

■重量/茶碗:102g 茶碗ハンドル付き:99g 汁椀:101g 汁椀ハンドル付き:97g  
コップ:99g ボウル:116g プレート:154g 仕切プレート:270g  
■素材/本体:ポリプロピレン すべり止め:シリコン(ボウル・プレート・仕切プレート)  
■カラー/クリーム、ブラウン、ブラック(茶碗・汁椀・プレートは、クリーム・ブラウンの2色)

レンジ 食器洗 煮 沸 ●軽量で割れにくい樹脂製を使用。加熱後も熱くなりにくい。あたたかみのある木目調食器です。

### ②木目ふわっとフタ付きシリーズ

ふわっと盛れて冷めにくいフタ。しっかり持てるくぼみ付き



181050

825円 税抜750円  
■重量/145g  
■容量/茶碗ハンドル付き:370ml 汁椀ハンドル付き:340ml  
■素材/ポリプロピレン  
■カラー/ブラウン

レンジ 食器洗 ●

### ③木目もちやすい・すくいやすいシリーズ(ハローキティ)

手が不自由な方でも持てるハンドル付

食器を持たなくてもすぐえる工夫された設計

10301

茶碗ハンドル付き 880円 税抜800円  
汁椀ハンドル付き 880円 税抜800円  
コップ 880円 税抜800円  
プレート 1,430円 税抜1,300円  
ボウル 1,100円 税抜1,000円

●ウェルファン

■重量/茶碗ハンドル付き:99g 汁椀ハンドル付き:97g コップ:99g プレート:154g ボウル:116g  
■素材/本体:ポリプロピレン すべり止め:シリコン(ボウル・プレート)  
●軽量で割れにくい樹脂製。●角度が急になっていてスプーンが止まる設計。  
●加熱後も熱くなりにくい。●底はラバー付で滑りにくい。

レンジ 食器洗 煮 沸 ●

© 2024 SANRIO CO., LTD. APPROVAL NO. L647245

### ④軽量強化磁器 おかろのキモチシリーズ

一般の強化磁器より軽い! 食べやすい工夫がいろいろ

小鉢45 278002 1,650円 税抜1,500円  
小鉢50 278006 1,980円 税抜1,800円  
六兵衛茶碗粒々 278003 1,760円 税抜1,600円  
六兵衛茶碗内赤巻 278004 1,760円 税抜1,600円  
UDマグ 278005 1,980円 税抜1,800円

●小鉢の縁の内側には返しがあり、すくいやすくなっています。●ご自分で持ちあげてお食事ができる方に。  
●欠けにくく汚れも落ちやすい茶碗は粒々加工してあり、ご飯粒がとろりやすい。●内赤巻は、茶碗の中の米粒が見やすくなります。

レンジ 食器洗 煮 沸 ●

### ⑤夢食器虹彩

高さ、深さ、曲がり角度、色彩を追求

498003

65鉢(No.1) 5,060円 税抜4,600円  
55鉢(No.2) 4,840円 税抜4,400円  
5寸鉢(No.3) 4,290円 税抜3,900円  
4寸鉢(No.4) 3,850円 税抜3,500円  
フタ(No.4-1) 2,310円 税抜2,100円  
3寸鉢(No.5) 3,080円 税抜2,800円  
25鉢(No.6) 1,650円 税抜1,500円  
正角盆(No.8) 9,570円 税抜8,700円

●アメックス熊本

■重量/65鉢:500g 55鉢:345g 5寸鉢:250g 4寸鉢:220g フタ:140g 3寸鉢:130g 25鉢:70g 正角盆:460g  
■素材/陶器(有田焼)

レンジ 食器洗 煮 沸 (本体に関してのみ) ●

### ①箸ぞうくん ナチュラル

簡単に使えて箸先が簡単交換



●ウインド

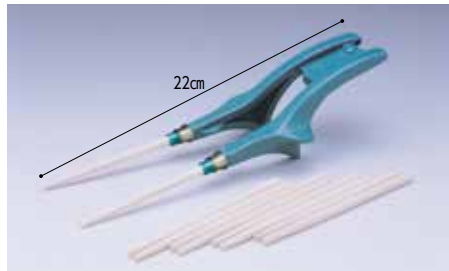

5132 3,850円  
税抜3,500円

■重量/42g  
■素材/PPE樹脂、ステンレス、天然木、ウレタン塗装

●いたみやすい箸先が簡単に交換出来ます。



### ②箸ぞうくん

優れたフィット感、安定感



●ウインド

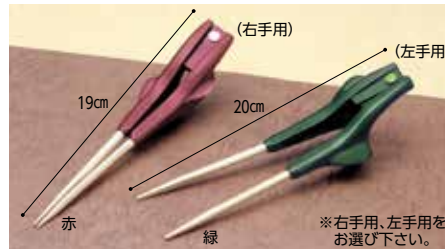

903048 3,850円  
税抜3,500円

■重量/42g  
■素材/PBT樹脂(抗菌加工)、ステンレス  
■カラー/赤、緑

●親指と人差し指でつまむような感覚で使えます。



### ③箸ぞうくん クリア

「箸ぞうくん」よりもグリップが大きく、  
手の中で安定し、少ない力でつまめます



●ウインド

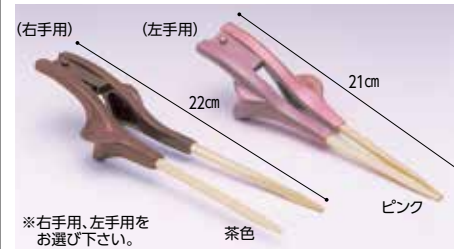

903049 3,850円  
税抜3,500円

■重量/52g  
■素材/PBT樹脂(抗菌加工)、ステンレス  
■カラー/茶色、ピンク

●にぎるだけでつまめます。



### ④所作 鶴(ST-1)・亀(SK-1)

持って美しく使って美しく



●ウインド



鶴 903020  
亀 903021

5,280円 税抜4,800円

■素材/天然木、ウレタン塗装、ABS樹脂、ステンレス

●鶴は、扇子サイズで細身の鞘状のケースに収めるところまでデザインされている。日本料理店など、晴れの場でもなじむ美しいデザイン。亀は、日常で片手でも簡単にケースに出し入れできるデザイン。

(本体に関してのみ)

### ⑤箸ノ助+(プラス)

持ちやすくなり、  
安心な抗菌仕様、  
便利な食洗器対応



●ウインド

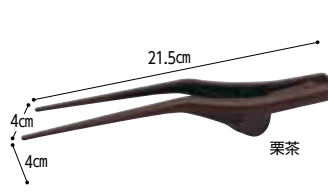

903055 3,850円  
税抜3,500円

■重量/33g  
■素材/PBT樹脂(抗菌加工)、ステンレス

●木製だった箸ノ助をプラスチック製に変更しました。  
●長く使えて、衛生的。  
●左右兼用。指でお豆をつまむように使います。



### ⑥やじろべえ

「おつまみ」をさらに  
手の中で安定&箸置きにも  
なるグリップ付き



●ウインド



903025 3,850円  
税抜3,500円

■重量/長:30g 短:24g  
■素材/天然木、ステンレス、  
耐熱ABS樹脂、ウレタン塗装

●簡単に使えて、普通のお箸を使っているように見えます。



### ⑦おつまみ・おつまみケースセット

なじんでいる  
普通の持ち方でOK。  
握ると普通の箸のように見える



●ウインド



903058 1,980円  
税抜1,800円

ケースセット 903059 2,420円  
税抜2,200円

■重量/20g 37g(ケースセット)  
■素材/PBT樹脂(抗菌)、ステンレス

●子芋など大きなものをつまんでも、箸先がクロスしません。



### ⑧楽々箸 ピンセットタイプ

樹脂製  
左右どちらの手でも  
使える



●青芳



931131 1,650円  
税抜1,500円

■重量/19.5cm:20g 22.5cm:24g  
■素材/箸:ポリスチレン パネ:ステンレス



### ⑨楽々箸 クリップタイプ

樹脂製  
組立簡単、持ち運び便利



●青芳



699033 660円  
税抜600円

■重量/19cm:19.5g 21cm:21.5g 23cm:24.5g  
■素材/クリップ:ポリアセタール 箸:ポリスチレン  
●右手・左手どんな持ち方でも箸先が合います。



### ⑩使いやすいお箸

にぎる力が弱くても  
使えます



●ピジョンタヒラ



836047 1,320円  
税抜1,200円

■重量/37g  
■素材/箸部分:PPS  
クリップ部分:ポリアセタール

●クリップは着脱可能。箸を抜いて洗えます。



### ⑪ソフトバリアフリー箸 (HS-H)

トング式なので  
とっても持ちやすい



●台和



806006 1,045円  
税抜950円

■重量/16g  
■素材/ABS樹脂



### ⑫ラックン箸

左右問わずいろいろな  
握り方に対応



●斉藤工業



811086 2,750円  
税抜2,500円

■重量/41g  
■素材/シリコンゴム、18-8ステンレス、耐熱ABS樹脂  
■カラー/ピンク、イエロー、グリーン、ブラウン

●シリコンコーティングでお口にやさしい。  
●ソフトにしっかり手に馴染み、箸先は交差することなくご使用いただけます。

### ⑬スプーン箸2

便利に使える  
ユニバーサルスプーン



●斉藤工業

NEW



107008 2,530円  
税抜2,300円

■重量/48g  
■素材/18-8ステンレス  
●閉じればスプーン、開けばお箸のように食材をつまめる。



### ⑭カーブネックフォーク

すべりにくい麺が  
食べやすいフォーク



●スケーター



181020 1,210円  
税抜1,100円

■重量/40g  
■素材/柄:ナイロン フォーク部:シリコンゴム

●すべりにくくにぎりやすいためのグリップ。  
●手首が曲がりにくい方に適したカーブ。  
●指を安定させるくぼみがあり持ちやすい。



### ⑮カーブネックスプーン

手首を曲げにくくても  
口に運びやすいカーブ



●スケーター



181019 968円  
税抜880円

■重量/40g  
■素材/柄:ナイロン スプーン部:シリコンゴム

●すべりにくくにぎりやすいためのグリップ。  
●手首が曲がりにくい方に適したカーブ。  
●指を安定させるくぼみがあり持ちやすい。





① ゴムスプーン(R-61)



上下左右に曲げられる

●斉藤工業



5102  
2,420円  
税抜2,200円

●手が震えて、スプーンが歯にあたる方に。

② スポンジ



握力が弱くても握りやすく

●斉藤工業



NS-2	2497	NS-1	2496
NS-18	2498	NS-28	2499
	440円		660円
	税抜400円		税抜600円

●曲げられるユニバーサルスプーン付属のスポンジ。  
●スプーンが握りやすくなります。  
●手が滑らないスポンジを使用。

③ オールステンレスハンドル

売れ筋

低価格。首を曲げて使いやすい形に

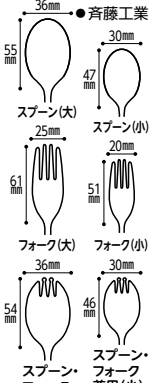
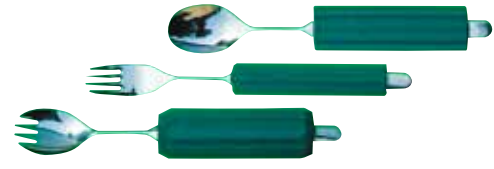

	スプーン 単体	スポンジ 平形付	スポンジ 丸形18mm付	スポンジ 丸形28mm付
スプーン(大)	2490	1,045円 税抜950円	1,320円 税抜1,200円	1,540円 税抜1,400円
フォーク(大)	2491			
スプーン・フォーク 兼用(大)	2492			
スプーン(小)	2493	990円 税抜900円	1,265円 税抜1,150円	1,485円 税抜1,350円
フォーク(小)	2494			
スプーン・フォーク 兼用(小)	2495			

●首を上・下・左・右に曲げて使える。●ユニバーサル仕様のスプーン。

④ 曲げて使える  
ステンレススプーン・  
ステンレスフォーク



ネックが前後左右へ  
自由に曲がる

●スケーター



スプーン  
181054  
913円  
税抜830円

●重量/スプーン:60g フォーク:50g  
●素材/柄:ABS樹脂(アクリル樹脂塗装)  
先:ステンレス鋼

●すくい持ち・エンピツ持ち・握り持ちなど色々な持ち  
方に対応できるためのグリップには、持ちやすくは  
みと指がかり付き。  
●左手・右手兼用。

⑤ スポンジハンドル



柄が細くて持ちにくい時に

●フセ企画

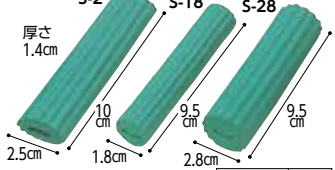

S-2(2個入)	918030	880円	11g
S-18(2個入)	918001	税抜800円	10g
S-28(1個入)	918049	660円	24g

●素材/エチレンプロピレンゴム  
●曲げ曲げハンドル付属のスポンジ。  
●その他スプーン・フォークなどにも使用可。

⑥ 曲げ曲げハンドル  
スポンジ付



首と柄が曲げられる



スポンジ付 S-2 (スポンジ 直径2.5cm)	918066	スポンジ付 S-18 (スポンジ 直径1.8cm)	918047	スポンジ付 S-28 (スポンジ 直径2.8cm)	918048
①スプーン(大)	2,640円	②スプーン(大)	2,860円	③スプーン・ フォーク 兼用(大)	3,080円
	税抜2,400円		税抜2,600円		税抜2,800円
④スプーン(小)	2,420円	⑤スプーン(小)	2,640円	⑥スプーン・ フォーク 兼用(小)	2,860円
	税抜2,200円		税抜2,400円		税抜2,600円

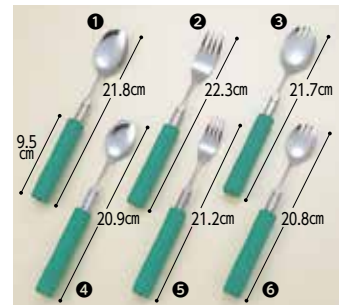

●重量/約31~51g  
●素材/ステンレス、エチレンプロピレンゴム

⑦ シリコン  
スポンジハンドル



食洗機対応! 煮沸消毒OK!

●フセ企画

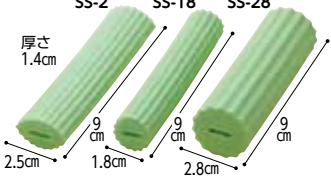

SS-2(2個入)	918097	1,760円	10g
SS-18(2個入)	918098	税抜1,600円	
SS-28(1個入)	918052	1,320円	27g
		税抜1,200円	

●素材/シリコン(耐熱温度200℃)  
●握りやすいオプションハンドル。

⑧ 曲げ曲げハンドル  
シリコンスポンジ付



首と柄を自由に曲げられます



スポンジ部分が耐熱温度の高い  
シリコン製。食洗機、乾燥機、  
煮沸消毒が可能

スポンジ付 SS-2 (スポンジ 直径2.5cm)	918144	スポンジ付 SS-18 (スポンジ 直径1.8cm)	918143	スポンジ付 SS-28 (スポンジ 直径2.8cm)	918142
①スプーン(大)	3,080円	②スプーン(大)	3,300円	③スプーン・ フォーク 兼用(大)	3,740円
	税抜2,800円		税抜3,000円		税抜3,400円
④スプーン(小)	2,860円	⑤スプーン(小)	3,300円	⑥スプーン・ フォーク 兼用(小)	3,520円
	税抜2,600円		税抜3,000円		税抜3,200円

●重量/約31~54g  
●素材/ステンレス、  
シリコン(耐熱温度200℃)



●重量/約31~54g  
●素材/ステンレス、  
シリコン(耐熱温度200℃)

⑨ バルーン



使いやすい角度に  
曲げて使える

●青芳

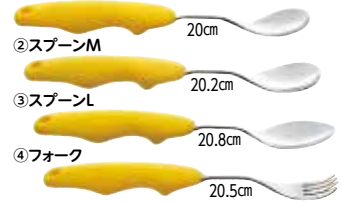

①スプーンSS  
②スプーンM  
③スプーンL  
④フォーク

スプーン 931023 フォーク 931024  
1,100円 税抜1,000円

●重量/①:40g ②:③:43g ④:38g  
●素材/グリップ:発泡ポリプロピレン  
ヘッド:18-8ステンレス  
●ネックは手で曲げられます。  
●グリップは軽量で持ちやすい。

⑩ フレックスメタルスプーン

首の部分を自由に曲げて食べやすい形にできる

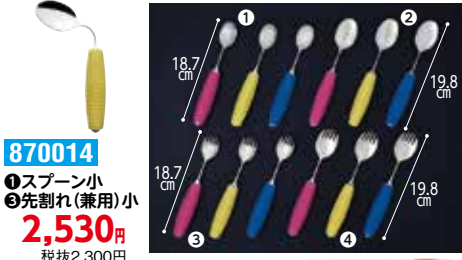

870014  
①スプーン小  
③先割れ(兼用)小  
2,530円  
税抜2,300円

②スプーン大  
④先割れ(兼用)大  
2,640円  
税抜2,400円

●重量/①:50g ②:54g ③:48g ④:52g  
●素材/18-8ステンレススチール、シリコン(耐熱温度200℃)  
●本体ハンドル部分の抜き加工とグリップを  
ウェーブ加工したことで軽量化を実現。

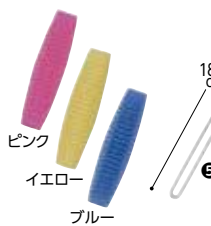

シリコングリップ  
870015  
1,210円  
税抜1,100円

●重量/24g  
●素材/シリコン  
(耐熱温度200℃)  
●フレックスメタルスプーン用  
シリコングリップです。

⑪ バルーン



ネック部を自由に曲げて使いやすい

●丸セラ

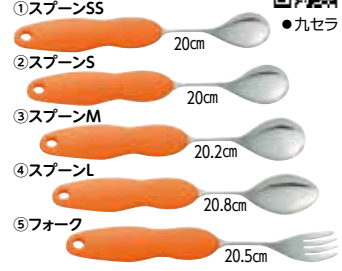

①スプーンSS  
②スプーンS  
③スプーンM  
④スプーンL  
⑤フォーク

スプーン 267023 フォーク 267024  
1,100円 税抜1,000円

●重量/①:②:40g ③:④:43g ⑤:38g  
●素材/ヘッド部:18-8ステンレス  
ネック部:18-8ステンレス(銅を数%含む)  
グリップ部:発泡ポリプロピレン

### ①かるまげ35

とにかく軽い! 首が曲げられる



●フセ企画

918050

- ①スプーン大
- ②フォーク大
- ③スプーン・フォーク兼用大
- ④スプーン小
- ⑤フォーク小
- ⑥スプーン・フォーク兼用小

1,210円  
税抜1,100円

1,155円  
税抜1,050円

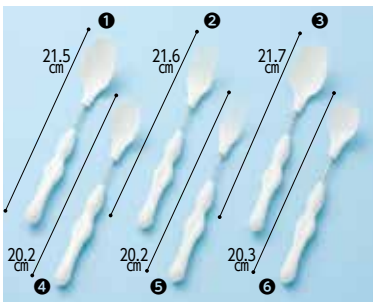

■重量/①:19g ②・④・⑥:17g ③:18g ⑤:17g  
 ■素材/ステンレス、ポリプロピレン ■耐熱温度/120℃  
 ●自分に合わせて首の部分を自由に曲げることが出来る。  
 ●柄が手にフィットするデザインで滑ることなく使用できる。

在

### ②かるまげまげ35

超軽量で首、柄が曲げられる



●フセ企画

918051

- ①スプーン大
- ②フォーク大
- ③スプーン・フォーク兼用大
- ④スプーン小
- ⑤フォーク小
- ⑥スプーン・フォーク兼用小

1,210円  
税抜1,100円

1,155円  
税抜1,050円

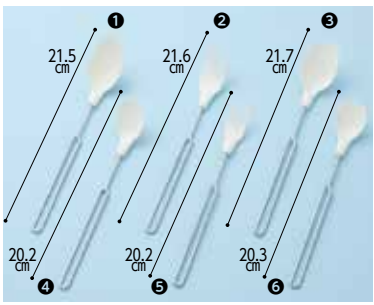

■重量/①:19g ②・④・⑥:17g ③・⑤:18g  
 ■素材/ステンレス、ポリプロピレン ■耐熱温度/120℃  
 ●首と柄の両方が曲がる。  
 ●首の角度と柄のカーブを調整して、使いやすい形にできる。

在

### ③かるいスプーン かるいフォーク

軽量でもバランスよく  
持ちやすい



●ビジョンタヒラ



かるいスプーン  
836049

かるいフォーク  
836081

1,320円  
税抜1,200円

■重量/スプーン:25.5g フォーク:24g  
 ■素材/ステンレス製  
 ●中空構造で軽く、持ち手は太くて握りやすいです。

食器洗 煮 沸

在

### ④emリードスプーン

咀嚼(モグモグ)運動を  
誘発するスプーン



●ラクヘルスケア

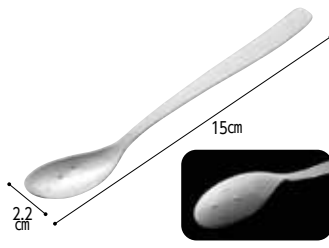

331277 748円  
税抜680円

■重量/18g  
 ■素材/ステンレス鋼  
 ●上唇に凹面(表)の刺激が認知され口唇閉鎖を促します。  
 ●凸面(裏面)の刺激が咀嚼(モグモグ)運動を誘発します。  
 ※一口量:約2cc

在

### ⑤すくいやすいスプーン すくいやすいフォーク

口に入れやすい形、  
大きめ深めで  
ごぼしにくい



●ビジョンタヒラ



すくいやすい  
スプーン

すくいやすい  
フォーク

836105 836106 825円  
税抜750円

■重量/  
 スプーン:20g フォーク:19g  
 ■素材/金属部:18-8ステンレス鋼  
 ハンドル部:ポリプロピレン  
 ●すくいやすいハンドル角度(125°)で、すべりにくいグリップが特長です。

在

### ⑥ソフトスプーン

口当たりソフト



●東海興商

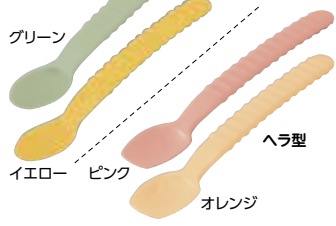

丸型 (UPN-152)

813005 813016 418円  
税抜380円

■重量/約17g  
 ■素材/エラストマー  
 ●持ち手は持ちやすく、すべりにくい凹凸構造。  
 ●へら型は平らな形状ですくいやすい。

在

### ⑦フレックスシリコン スプーン・フォーク(大)

(FX-01, 02, 12)



●岡部洋食器製作所



870003

870009

1,980円 2,200円 2,200円  
税抜1,800円 税抜2,000円 税抜2,000円

■重量/スプーン小:17g スプーン大:29g フォーク大:22g  
 ■素材/シリコン、ナイロン66、ステンレススチール  
 ※くり返し曲げると金属疲労で折れる場合があります。

食器洗 煮 沸

在

### ⑧(ご飯用・スープ用・おかず用) れんげスプーン

端と首部の2つの  
ストッパーで皿の中への  
滑り込みを予防



●台和



806025 806026 806027

660円 税抜600円

■素材/メラミン樹脂  
 ■カラー/アイボリー  
 ●助に便利な器に留まる突起付き。  
 ※2本組

在

### ⑨使っていいね! 持ちやすい スプーン・フォーク

柄が滑りにくい  
素材で  
持ちやすい



●リッチェル



426553 426554 550円  
税抜500円

■重量/スプーン:16g フォーク:15.9g  
 ■素材/ポリプロピレン、熱可塑性エラストマー  
 ●先端が柔らかく、口当たりやさしい。  
 ●樹脂製で軽量。

在

### ⑩使っていいね! やわらかいスプーン

へら状で先端が  
柔らかく、  
口当たりが  
やさしい



●リッチェル



426543 825円  
税抜750円

770円  
税抜700円

■重量/大:36g 小:16g  
 ■素材/ポリプロピレン、  
 熱可塑性エラストマー  
 ●先端が柔らかく、口当たりやさしい。  
 ●へら状で食べ物がすくいやすい。

在

### ⑪なにげないけど すごいスプーン

使う人にあうようにカット  
できるシリコンスプーン



●マーナ



268001 1,298円  
税抜1,180円

■重量/24g ■素材/シリコン  
 ●弾力があるのできれいにすくえる。

レンジ 食器洗 煮 沸

在

### ⑫ソフトゴムスプーン

先端は口元や歯ぐきへのあたりがやさしいシリコンゴム製



●斉藤工業



レギュラー 5103 880円  
税抜800円

深平型 5106 1,155円  
税抜1,050円

■重量/レギュラー:14g 深平型:16g  
 ●色々使える便利なスプーン。

レンジ 食器洗 煮 沸

在

### ⑬ソフトゴムスプーン シリコン一体タイプ

柄までシリコンゴムで覆われていて汚れを落としやすい



●斉藤工業



レギュラー 811079 1,265円  
税抜1,150円

深平型 1,320円  
税抜1,200円

深型 1,265円  
税抜1,150円

ミニ・ピュア 1,155円  
税抜1,050円

■重量/レギュラー:15g  
 ●縦目が無いので汚れにくく、洗やすい。

レンジ 食器洗 煮 沸 (本体に関してのみ)

在

### ① 万能カフ

全く握力の無い方にも



※画像は木付です。



●斉藤工業

5108

NH-1 (ポケット式)、  
H-1 (貫通式)

1,650円  
税抜1,500円

NH-2木付(ポケット式)、  
H-2木付(貫通式)

2,200円  
税抜2,000円

■重量/NH-1(ポケット式):17g  
■素材/革、ナイロン

●握力の弱い方や、手指の曲がらない方に。  
●手にぴったりフィット。マジックテープで巻きつけて使用。●スプーン等は別売。



在

### ② くるくるシリコングリップ (HS-N23)

シリコン素材で滑らない



●台和



806058 990円  
税抜900円

■重量/26g  
■素材/シリコン樹脂

●スプーン、フォーク、歯ブラシ等何でも巻けます。  
※スプーンは商品ではありません。

食器洗 煮沸 (本体に関してのみ) 在

### ③ くるくるグリップ (HS-N15)

色々な物に巻いて握りやすく



●台和



806001

770円  
税抜700円

■重量/16g  
■素材/EPDMスポンジ

●歯ブラシやスプーン等、なんでも巻いて使い方がいろいろ。  
※スプーンは商品ではありません。

食器洗 煮沸 (本体に関してのみ) 在

### ④ シリコン粘土

いろんな部分が簡単に自分の手に合わせた太さや形に



●片力商事



638601 1,320円 税抜1,200円

■重量/50g ■素材/シリコンゴム

●シリコンゴムの弾力性と形状を自由に作れるので、ご希望のグリップやカバーが出来上がります。  
●耐熱・耐冷と環境変化に強く柔らかいまま使用できます。  
●一度成型すると形は変形しません。

レンジ 食器洗 煮沸 在

### ⑤ CMF6角箸 黒(50膳)

環境に配慮した樹脂を使用したお箸です。介護施設、病院の食堂などでご利用いただけます



●増田樹脂化学工業



50膳入  
743502 6,600円 税抜6,000円

■重量/1膳 15g (50膳 750g)  
■素材/ポリプロピレン60%、セルロース繊維40%  
●繰り返し洗って使用できます。  
●食洗機対応、耐熱120℃。

食器洗 在

### ⑥ サポプレート(小)

食材が滑りにくいので片手でも安定した調理ができます



●九セラ



267033

6,600円  
税抜6,000円

■重量/595g  
■素材/抗菌オレフィン系樹脂

●厚みが薄く、通常のまな板と比べて軽いです。

食器洗 在

### ⑦ 魔法のまな板

新素材の合成ゴムの魔法の弾力で包丁が沈み感動の切れ味に



●ウエルスジャパン

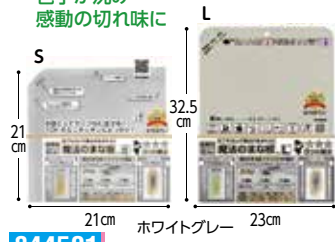

844501

S 968円 L 1,397円  
税抜880円 税抜1,270円

■重量/(S)154g (L)253g  
■素材/合成ゴム

●まな板も傷付きにくく、合成ゴムなので軽量で扱いやすい。

食器洗 在

### ⑧ 大画面タイマー「シャボン6」(T-615)

63×35mmの大画面で数字が見やすい



●ドリテック



155085  
987円  
税抜898円

■重量/60g  
■素材/ABS樹脂

●立てかけスタンド、壁掛けフック、取り付け可能な強力マグネット付。

電池単4x1(付属) ピンク 在

### ⑨ ボイスクッキングスケール

液晶表示と音声でアナウンス



●GRUS

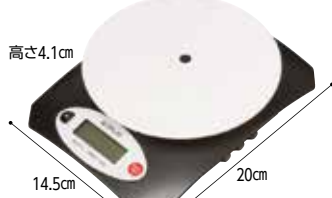

328111  
6,600円 税抜6,000円

■本体重量/約293g ■素材/ABS樹脂  
■仕様/最大計量:3,000g 最小表示:1g  
●基本的な操作で使用するボタンは一つだけの簡単操作。  
●見やすい配色と扱いやすいデザイン。

電池単4x3(付属) 在

### ⑩ IH調理器具 (KIH1405H)

お手入れが簡単で高級感を演出できる「ガラス天面」



●KOIZUMI



915329  
11,000円  
税抜10,000円

■重量/約2.2kg  
■消費電力/1,400W (急速加熱時)

●便利な4つのワンタッチ機能(煮込み・カレー・急速加熱・保温)。  
●鍋なしでの加熱や切り忘れを防止する自動オフ機能搭載。

AC100V 在

### ⑪ 卓上IH調理器 (KZ-PH34-K)

炒飯も、煮込み料理も、火加減おまかせ。キッチンに食卓に、頼れる「もう一つのコンロ」



●パナソニック Panasonic



470786 18,766円  
税抜17,060円

■重量/2.5kg  
■素材/本体:樹脂 天板:結晶化ガラス

●消費電力/75W相当〜1,400W  
●鍋物・カレー・鍋、ステンレス鍋に対応した「炊飯コース」搭載。  
●食材をじっくりやわらかく仕上げる「煮込みコース」搭載。  
※ベースメーカーの方は専門医にご相談下さい。

AC100V 在

### ⑫ ステンレスポット

ステンレス製魔法びん 構造で高い保温・保冷力



●サーモス



888226  
6,050円  
税抜5,500円

■重量/600g ■容量/1.5L

■素材/内びん:ステンレス鋼 胴部:ステンレス鋼(アクリル樹脂塗装) 肩部:ポリプロピレン 中せん:ポリプロピレン 中せんパッキン:シリコン シールパッキン:シリコン ベンパッキン:シリコン

●クリアコート加工で丸洗いでも衛生的。中せんは、内側まで水洗いできる構造です。  
●押すだけで注げるワンタッチレバーで片手でもらくらく。

在

### ⑬ IHゴールドストーン マーブルLIGHTフライパン

アルミダイキャスト成形なので、変形しにくく頑丈!底厚2.8mmだから軽く、均等に加熱ができます



●竹原製缶



784108 784109  
20cm 26cm 24cm(深型)  
4,400円 4,950円 4,950円  
税抜4,000円 税抜4,500円 税抜4,500円

■重量/20cm:約456g 26cm:約730g  
24cm深型:約640g  
■素材/本体:アルミダイキャスト(底面:金属溶射) 内面:ふっ素樹脂塗膜加工 外面:耐熱塗装 取手:フェノール樹脂(耐熱温度140℃)

●100V/200Vの電磁調理器・ガス火対応。高出力IH3kWのIHクッキングヒーターにも対応。

在

### ⑭ イワタニ クラシックミルサー

介護食、離乳食づくりに最適なミルサー



●Iwatani



270712 19,800円 税抜18,000円

■重量/1.5kg  
■素材/本体:ABS樹脂 ABS樹脂、ステンレス  
■サイズ/本体:27.3x13.3x11.3cm  
■セット内容/大小容器、ミクロン容器、容器フタキャップ(3個)  
■生産国/日本

●よりなめらかなペースト、微粉末づくりに適した2枚刃を搭載。  
●レンジ加熱対応だからそのままレンジで温められる。  
●定格5分の強力なモーターで連続使用や

AC100V まとめづくりに最適。 在

### ⑮ 糖質カットご飯メーカー

ご飯の糖質を16%カットできる電子レンジ専用炊飯器



●スクーター



181095  
1合炊き  
1,650円  
税抜1,500円

2合炊き  
2,585円 税抜2,350円

■重量/1合炊き(本体):285g 2合炊き(本体):525g しゃもじ:25g  
■容量/1合炊き:500ml 2合炊き:1.3L  
■素材/本体・中フタ・外フタ:ポリプロピレン(耐熱温度140℃) 止め具:ABS樹脂(耐熱温度80℃)  
●蒸す、煮る、炊く等の調理にも使用可能。  
●糖質カットご飯と食べるヘルシーレシピ付き。

レンジ 食器洗 在

### ①真空保温調理器シャトルシェフ

保温調理だから、手間のかかる料理もカンタンです

●サーモス

30cm  
19cm  
24cm レッド  
クールグレー

**888220**  
**10,780円** 税抜9,800円

■重量/2.3kg  
■容量/2.8ℓ  
■素材/本体:アルミニウム合金・ステンレス鋼(クロム18%)  
(底の厚さ2.9mm(はり底を含む))

●調理鍋がふっ素コーティング加工に。こびりつきにくくて使いやすい。

**在**

### ②ハンドブレンダーデリスティック

つぶす、混ぜる、泡立てる、刻むが簡単&スピーディー

●ドリテック

**NEW**

37.7cm  
φ6.3cm

**155094**  
**6,600円** 税抜6,000円

■重量/550g  
■素材/本体:ポリプロピレン  
ブレンダー:ポリプロピレン、ステンレス  
チョッパー:ABS樹脂、AS樹脂、ステンレス、ポリエチレン  
ホイッパー:ABS樹脂、ステンレス 専用カップ:AS樹脂

●調理に合わせて2段階のスピード調節ができる。

●手の小さな方でも握りやすい持ち手、扱いやすいスティック型。

**AC100V** **在**

### ③マイコン電気圧力鍋3L やわらかさん

「クルッと」と「ピッと」おうちの味で介護食

●ワンダーシェフ

28cm  
30.5cm  
30cm

**676101**  
**23,100円** 税抜21,000円

■重量/3.6kg ■素材/ステンレス鋼、アルミニウム、PP、シリコンゴム  
■セット内容/レシピブック 2冊、蒸しす、掃除ピン、ガラス蓋、計量カップ、しゃもじ、おたま

●「舌でつぶせるやわらかさ」を自宅で再現できます。

**AC100V** **在**

### ④バンドナタイプ・ラージ

よだれかけに見えにくいカラフルなバンドナタイプ

●Mum 2 Mum

留め具:スナップボタン3個(首周りにあわせて3段階に調節)

ダスティピンク デニム ネイビー  
首周り約36~43cm

29cm

**241201** オリーブ  
**1,980円** 税抜1,800円

■素材/表地:綿100% マッシュルーム  
中地:ポリエステル100%  
裏地:ナイロン100%  
縁取り:綿50%、ポリエステル50%

●3層仕立てで水分を瞬時に吸収し服には染みません。  
●バンドナの形で大人がつけても恥ずかしくありません。

**乾燥機(60℃まで) スナップボタン** **在**

### ⑤食事エプロン・ロング

吸水力あるタオル地と水を通しにくい生地の3層仕立て

●Mum 2 Mum

留め具:スナップボタン4個(首周りにあわせて4段階に調節)+ポケット用ボタン2個(下部両側)

オリーブ ネイビー パープル  
首周り約39~48cm

ターコイズ チョコレートブルー  
ポケット使用時  
41cm  
(ポケット無し61cm)

44cm

**241202** (ポケット無し)  
**3,850円** 税抜3,500円

■素材/表地:綿100%  
中地:ポリエステル100%  
裏地:ナイロン100%

●食べこぼしキャッチ用ポケット機能付き。

**乾燥機(60℃まで) スナップボタン** **在**

### ⑥ウィズエール 食事用エプロン レギュラータイプ

水や油をはじき速乾性に優れたレギュラーサイズ

●川本産業

オレンジ リーフグリーン  
リーフピンク  
ブルー

104cm  
79cm

**136268**  
**1,540円** 税抜1,400円

■重量/70g  
■素材/ポリエステル100%

●表面は撥水加工、裏面には防水加工を施しており、水や油をはじき速乾性に優れています。  
●面ファスナーで着脱しやすくなっています。

**家庭用乾燥機のみ(60℃まで) 面ファスナー** **在**

### ⑦ウィズエール 食事用エプロン ポケットタイプ

芯入りポケットが食べこぼしをしっかりとキャッチ!

●川本産業

リーフグリーン  
リーフピンク

88cm  
58cm  
108cm

**136267**  
**2,178円** 税抜1,980円

■重量/68g  
■素材/ポリエステル100%

●表面は撥水加工、裏面には防水加工を施しており、水や油をはじき速乾性に優れています。  
●ホックを外すとポケットの内側を広げて洗えます。

**家庭用乾燥機のみ(60℃まで) 面ファスナー** **在**

### ⑧肩まわりすっきり 食事エプロン

肩まわりがすっきりしているから、腕が動かしやすい

●ピジョンタヒラ

首周り28~43cm

チェック(青) こでまり(ピンク)

91cm

**682035**  
**1,760円** 税抜1,600円

■素材/ポリエステル100%(タフタ)(アクリルコーティング)

●裏にしみにくく長持ちする耐水撥水加工。

**乾燥機(60℃まで) 面ファスナー** **在**

### ⑨テーブルからすべらない 食事エプロン

ウラ面の滑り止め加工で机にピタッとフィット

●ピジョンタヒラ

首周り33~42cm

花畑柄 108cm  
78cm  
ひまわり柄

**682183**  
**2,090円** 税抜1,900円

■素材/ポリエステル100%

●水や油をしっかりとばじく強撥水加工。

**面ファスナー** **在**

### ⑩肩までおおえる 食事エプロン

肩までおおえるから汚れをしっかりと防ぎ

●ピジョンタヒラ

首周り28~43cm

クローバー(青)  
クローバー(黄)

100cm  
80cm  
花柄(ピンク)

**682020**  
**1,760円** 税抜1,600円

■素材/ポリエステル100%(アクリルコーティング)

●裏にしみにくく長持ちする耐水撥水加工。

**乾燥機(60℃まで) 面ファスナー** **在**

### ⑪車いす・食卓いす用 こぼさない 食事エプロン

車いすを汚さない

●ピジョンタヒラ

首周り約28~43cm

115cm  
82cm  
チェック柄

**682291**  
**2,200円** 税抜2,000円

■素材/ポリエステル100%(タフタ)(アクリルコーティング)

●両脇ホック付きでひじ掛けにエプロンを固定できます。

**乾燥機(60℃まで) 面ファスナー** **在**

### ⑫食事用エプロン(6060)

軽い素材で体に負担がかからない

●大阪エンゼル

首周り35~44cm

90cm  
80cm

ダイヤブルー ダイヤピンク フルーツオレンジ フルーツグリーン  
シャインクリーム シャインブルー ベリープレートブルー  
オニオンページュ オニオングレー

**886253** **1,760円** 税抜1,600円

■素材/ポリエステル100%(ツイル アクリルコーティング)

●低温乾燥機もOKです。

**乾燥機(60℃まで) 面ファスナー** **在**

### ⑬長持ちする大きなお食事エプロン

体に自然にフィットするだるま型

●フットマーク

首周り38~48cm

ブルー グレープ グリーン クリーム パープル  
オレンジ ライム ライトブルー ライトグリーン 茜 藍  
バナナ アッシュ

105cm  
75cm

**192002**  
**1,540円** 税抜1,400円

■素材/ポリエステル100%(はっ水(水をはじきやすい))

●大きな面ファスナーで、首周りのサイズ調節。  
●はっ水加工で水をはじき、汚れもつきにくくします。

**乾燥機(60℃まで) 面ファスナー** **在**

### ⑭オオサキ 食事用エプロン

耐久性に優れた超撥水加工

●オオサキメディカル

首周り30~43cm

110cm  
75cm

イエロー ブルー ピンク  
グリーン クリーム  
ネイビー

**3852**  
**1,540円** 税抜1,400円

■素材/ポリエステル100%

●ワイドマジックテープで首周りの調節が簡単。

**乾燥機(60℃まで) 面ファスナー** **在**

① 食事前用エプロンW

洗った後の乾燥も早く、取扱い簡単

売れ筋

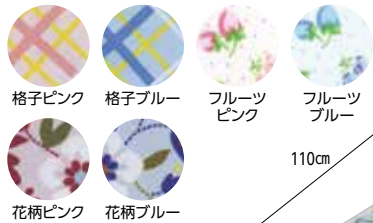

9418  
1,540円  
税抜1,400円

■素材/ポリエステル100%、アクリルコーティング  
●首周りは自由に調整できます。  
乾燥機(60℃まで) 面ファスナー

在

② 食事前用エプロン  
ホック止めタイプ

コーティングなしでの  
防水を実現

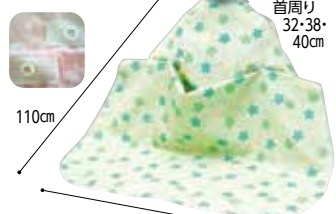

ホック止めNC  
9421  
2,530円  
税抜2,300円

■素材/ポリエステル100%  
●コーティングの劣化による防水能力の低下がないので  
長持ちします。乾燥機(80℃まで) ホック止め

在

③ お食事エプロン  
(ハローキティ)

ロングサイズでズボン  
などが汚れません



10307  
2,090円  
税抜1,900円

■素材/ポリエステル100%  
●椅子や車椅子の肘掛けに固定できるベルト付き。  
●食器やトレーがおける幅広タイプ。  
●撥水加工が施されているので汚れてもサッと拭き取れる。  
●首周りは肩の所で着脱ができ、サイズ調整が便利な面ファスナー仕様。  
乾燥機(60℃まで) 面ファスナー

在

④ 食事前用エプロン

水や油を防ぎ、  
速乾性に優れたエプロン

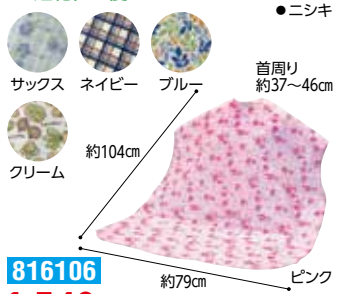

816106  
1,540円  
税抜1,400円

■素材/ポリエステル100%  
●表面は撥水加工、裏面はPA防水加工で軽く耐久性があり、しわになりにくい。  
●面ファスナーは耐久性に優れた【タフマジック】を使用。  
乾燥機(60℃まで) 面ファスナー

⑤ お食事エプロン

立体のポケット付きで  
食べこぼしをキャッチ



181032  
ポケット付き  
1,210円  
税抜1,100円

■素材/ポリエステル  
●撥水加工が施されているので汚れてもサッと拭き取れる。  
●首周りは肩の所で着脱ができ、サイズ調整が便利な面ファスナー仕様。  
乾燥機(60℃まで) 面ファスナー

在

⑥ うきうき  
シャツエプロン

お洒落な襟付きエプロン



192001  
3,520円  
税抜3,200円

■素材/ポリエステル100% (はっ水(水をはじきやすい))  
●裏側をめぐればポケット付。  
乾燥機(80℃まで) 面ファスナー

在

⑦ ハンディエプロン  
(6080)

くるとまらめて  
バッグにポン!



886590  
1,540円  
税抜1,400円

■素材/ポリエステル100% (アクリルコーティング)  
●コンパクトタイプながらポケットも付いた実力派です。  
●裏側にあるポケットをひっくり返すと立体ポケットになる2WEY仕様。食べこぼしをキャッチします。  
乾燥機(60℃まで) 面ファスナー

在

⑧ 食事前用エプロン  
(ポケットオープン  
タイプ) (6073)

ホックを留めて  
ポケットを作る  
エプロン



886518  
2,860円  
税抜2,600円

■素材/ポリエステル100% (ツイル アクリルコーティング)  
●ホックを外せばロングタイプとして2WAYで使えます。  
乾燥機(60℃まで) 面ファスナー

⑨ 食事前用エプロンII  
(ロングタイプ) (6068)

ゆったり長いロングタイプで  
広い範囲を汚れからカバー



886563  
2,090円  
税抜1,900円

■素材/ポリエステル100% (ツイル アクリルコーティング)  
●防カビ加工によりいつも衛生的。  
乾燥機(60℃まで) 面ファスナー

在

⑩ ディナーエプロン  
(6070)

エコミータイプの  
撥水・防水エプロン



886316  
1,540円  
税抜1,400円

■素材/ポリエステル100% (ツイル アクリルコーティング)  
●洗濯後の乾きも早く、乾燥機の使用も可能。  
乾燥機(60℃まで) 面ファスナー

在

⑪ ディナーエプロン  
(ポケット付) (6077)

形をキープしたポケットが  
しっかりキャッチ

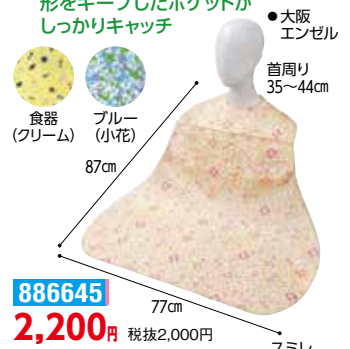

886645  
2,200円  
税抜2,000円

■素材/ポリエステル100% (ツイル アクリルコーティング)  
●ポケット付きの撥水防水エプロン。  
乾燥機(60℃まで) 面ファスナー

在

⑫ PH食事前用エプロンST

食べこぼしの横モレを防ぐ



821097  
2,200円  
税抜2,000円

■素材/ポリエステル100%  
●耐久性に優れた表超撥水、裏防水加工。  
乾燥機(60℃まで) 面ファスナー

⑬ 食事前掛(超はっ水)

優れた耐久性と  
耐洗濯性



675013  
1,760円  
税抜1,600円

⑬~⑮共通  
■素材/ポリエステルタフタ100%(超はっ水)  
乾燥機(60℃まで) 脱水機OK 面ファスナー



⑭ 食事サロン  
(超はっ水)

ギャザーで食べこぼし  
キャッチ



675012  
1,980円  
税抜1,800円

⑮ 食事前掛袖付  
(超はっ水)

袖口が汚れにくい  
袖付タイプ



675049  
5,280円  
税抜4,800円

床周りの衣類

トイレ

おむつ

歩行

入浴

住宅

食事

介護ロボット

生活支援

施設関連等

**① ソフラピレン® エプロン**  
**ポーターチェック**  
 竹虎の食事用エプロンに  
 ロングタイプ登場

●竹虎

首周り 26~42cm

ピンク 90cm (ロング) 110cm  
 グリーン 75cm (ロング) 80cm

920357 **1,210円** 税抜1,100円  
 920590 **1,430円** 税抜1,300円

■素材/ポリエステル100%  
 ●首周りは面ファスナー(マジック式)で調整自由。  
 家庭用乾燥機のみ(60℃まで) 面ファスナー **在**

**② ソフラピレン® エプロン**  
**パンジー・コスモス**  
 おしゃれな パンジー  
 花柄の防水  
 エプロン

●竹虎

首周り 26~44cm

ピンク グリーン ブルー

920105 **920040**  
**1,320円** 税抜1,200円

■素材/ポリエステル100%  
 ●首周りは面ファスナー(マジック式)で調整自由。  
 家庭用乾燥機のみ(60℃まで) 面ファスナー **在**

**③ ソフラピレン® エプロン**  
**しずく・しずくポケット付き**  
 洗濯や熱に強い防水エプロン

●竹虎

首周り 26~42cm

しずく 90cm  
 90cm 80cm

920023 **1,760円** 税抜1,600円  
 920035 **2,200円** 税抜2,000円

■素材/ポリエステル100%  
 ●やわらかく、こすれる音がしにくい生地です。  
 家庭用乾燥機のみ(60℃まで) 面ファスナー **在**

**④ ソフラピレン® エプロン**  
**チェック2WAYタイプ**  
 首周りはスナップボタンで  
 2段階調節

●竹虎

首周り48cm  
 または50.5cm

84cm 44cm

920112 **1,760円** 税抜1,600円

■素材/表:ポリエステル100%  
 裏:PVC73%,ポリエステル27%  
 ●裏地はソフトなPVCコート貼りあわせ防水布。  
 表と裏のスナップボタンを留めればポケットに。  
 家庭用乾燥機のみ(60℃まで) スナップボタン **在**

**⑤ ふわ軽!**  
**食事用エプロン**  
 軽ふわスタイル、やさしい  
 つげ心地

●ダイト

首周り 約40~47cm

102cm 78cm

109125 **1,303円** 税抜1,185円

■素材/ポリエステル100%  
 (裏:ポリウレタンコーティング)  
 ●油・水に強い撥水加工で衣服への汚れを防ぐ。  
 乾燥機(80℃まで) 面ファスナー **在**

**⑥ テイコブ**  
**食事用エプロン**  
**(AP01D)**  
 防水コーティングなので  
 安心

●幸和製作所

首周り 35~45cm

100cm 78cm

306334 **2,310円** 税抜2,100円

■素材/ナイロン100%、表面撥水加工  
 ●表面は撥水加工で、中までしみこまない。  
 面ファスナー **在**

**⑦ 食事用エプロン**  
**(AP03)**  
 ワイドサイズでゆったり

●幸和製作所

首周り 40~46cm

90cm 80cm

306381 **1,815円** 税抜1,650円

■素材/ポリエステルタフタ100%、  
 アクリルコーティング強撥水  
 ●表面は撥水加工、トレーに挟んで食べこぼしをキ  
 ャッチ!  
 乾燥機(60℃まで) 面ファスナー **在**

**⑧ お食事エプロン**  
**のびるクリップ**  
 使い方もいろいろ

●フットマーク

イエロー グリーン

74cm 83cm

674048 **1,320円** 税抜1,200円

■素材/ポリエステル85%、ポリウレタン15%、  
 クリップ・アジャスター:ポリカーボネート  
 ●お気に入りのタオルやハンカチがエプロンに。  
 ●アジャスター付で35~60cmに長さ調節可能です。  
**在**

**⑨ テイコブ 使い捨て**  
**エプロン(AP10)**  
 吸水、防水加工の  
 ポケット付

●幸和製作所

首周り65cm

57cm 40cm

306482 **1,265円** 税抜1,150円

■内容量/50枚入  
 ■素材/表地:紙  
 裏生地:ポリエチレン  
 ●頭を通すだけの簡単着脱。 **在**

**⑩ 使い捨て食事用**  
**エプロン ポケット付**

●オオサキメディカル

60cm 55cm

821060 **1,738円** 税抜1,580円

■内容量/60枚入  
 ■素材/ポリエチレン  
 ●首の太さに合わせて調整できる紐タイプの  
 ため、首周りの隙間ができません。 **在**

**⑪ 使いきり**  
**食事用エプロン**  
 首ひもにミシン目  
 あるため、脱ぎやすい

●川本産業

134cm 74cm

136279 **924円** 税抜840円

■内容量/50枚入  
 ■素材/ポリエチレン **在**

**⑫ PE食事用エプロン**  
 首もととスリット式なので  
 切り取り簡単

●ファーストレイト

スリット 83cm 74cm

482190 **1,100円** 税抜1,000円

■内容量/50枚入  
 ■素材/ポリエチレン  
 ■カラー/グリーン、イエロー、ホワイト、ラベンダー  
 ●ポップアップ式なので、1枚ずつ取り出せます。 **在**

**⑬ ポケロン**  
 幅広&ロング丈の  
 ポケット付  
 使い捨てエプロン

●イワツキ

114cm 52cm

887072 **1,320円** 税抜1,200円

■内容量/60枚入  
 ■素材/ポリエチレン  
 ■カラー/オレンジ  
 ●首にかけるだけでなく、首もとのミシン目を切れば、  
 テープで固定する事も、ひもで結ぶ事も  
 できるので、お好みの長さに調整できます。 **在**

**⑭ やわらか紙エプロン**  
**(10枚入)**

●竹虎

61cm 52cm

920598 **385円** 税抜350円

■内容量/10枚入  
 ■素材/クレープ紙、ポリエチレン  
 ■カラー/ホワイト  
 ■サイズ/フリー  
 ●上質な肌ざわりで首元は調整できるワンタッチ  
 シールで簡単装着。  
 ●衣類や寝具を守る吸水・防水加工。 **在**

**⑮ 竹虎® 食事用エプロン**  
**使い捨て**  
 たっぷりとした長さで  
 衣類や寝具の汚れを防ぐ

●竹虎

首下から 85cm 75cm

920611 **825円** 税抜750円

■内容量/50枚  
 ■素材/ポリエチレン  
 ■カラー/ホワイト(半透明)  
 ●首後ろに引っ張って切れるスリット入り。 **在**

**⑯ フェルラック® エプロン**  
**(テープ付)**  
 テープを留めると  
 ポケット状に

●竹虎

61cm 52cm 90cm 60cm

Lテープ付 **920250** **4,840円** 税抜4,400円  
 LLテープ付 **920251** **6,050円** 税抜5,500円

■内容量/100枚入  
 ■素材/クレープ紙・ポリエチレン  
 ●表面は吸水力に優れており、裏面は防水加  
 工を施しております。 **在**

① マウスピュア® 口腔ケアスポンジ

口腔内の状態によって選べる6種類  
(スポンジサイズ3種類・軸2種類)

売れ筋



●川本産業

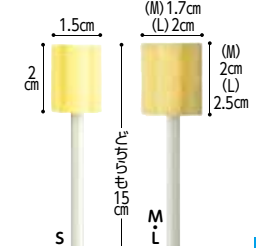

136151 紙軸

サイズ	入数	価格
S・M	10	506円 税抜460円
S・M・L	50	1,980円 税抜1,800円
S・M・L	500	17,600円 税抜16,000円

136008 プラ軸

サイズ	入数	価格
S・M	10	550円 税抜500円
S・M・L	50	2,200円 税抜2,000円
S・M・L	500	20,900円 税抜19,000円

■素材/スポンジ:ウレタン  
紙軸:紙 プラ軸:ポリプロピレン  
●Sサイズはキメが細かく、粘膜にやさしい、やわらかスポンジ。●M・Lサイズは粘性の汚れをからめ取りやすいスポンジ。

② オーラルプラス 口腔ケアスポンジ

部位や用途に合わせて使いやすい



●アサヒグループ食品

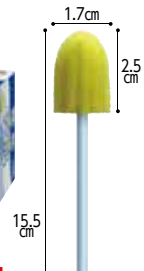

820022

10本入	550円 税抜500円	30本入	1,595円 税抜1,450円
60本入	2,640円 税抜2,400円	500本入	19,800円 税抜18,000円

●凸凹面は、食べかすやネバネバの除去に。  
●フラット面は、細かな汚れの除去に。

③ ケアハート 口腔専科 お口キレイスポンジ 星形

星形ブラシで  
ねばねば汚れを絡めとる



●玉川衛材



218008

12本入	660円 税抜600円	65本入	2,860円 税抜2,600円	300本入	9,350円 税抜8,500円
------	-------------	------	-----------------	-------	-----------------

●軸が折れにくく、水に強いプラスチック軸を採用。  
●弾力性があるので上あごや頬の内側の清掃に最適。

④ クリスマイル 口腔ケア スポンジブラシ

適度なスポンジの硬さ  
介助中軸が当たらない



●ビジョントピラ



682328

10本入	605円 税抜550円	60本入	2,860円 税抜2,600円	250本入	10,230円 税抜9,300円
------	-------------	------	-----------------	-------	------------------

●スポンジ面が広く、汚れを除去しやすい。  
●柄を六角形にし持ちやすい。

⑤ 口腔ケア用 スポンジブラシ サクラ

サクラの花びら形状で  
効果的に口腔ケア



●斉藤工業



811894

50本入	2,090円 税抜1,900円	250本入	9,460円 税抜8,600円
------	-----------------	-------	-----------------

●大小の山谷でやさしく効果的に口腔内の汚れを取り除くサクラ形状です。

⑥ マウスポンジ ふつう

特殊形状スポンジで  
すみずみまで  
キレイに!



●オオサキメディカル



821025

10袋	550円 税抜500円	50袋	2,090円 税抜1,900円	300袋	11,000円 税抜10,000円
-----	-------------	-----	-----------------	------	-------------------

●軸は長軸。プラスチックなので弾力性もあって丈夫です。●1袋に1本の個装タイプ。

⑦ ハミングッド

汚れを効果的に除去



●モルテン

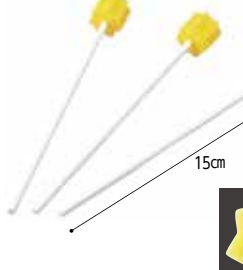

2427

50本入	2,299円 税抜2,090円	250本入	10,582円 税抜9,620円
------	-----------------	-------	------------------

●使いやすい  
紙製スティック。

⑧ ハミングッドH

頑固な汚れもかき出せる  
硬めの波型形状スポンジ



●モルテン

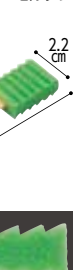
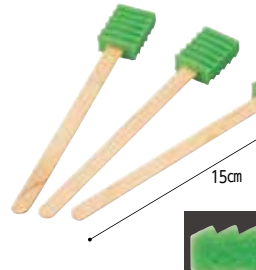

631073

50本入	2,904円 税抜2,640円	250本入	12,826円 税抜11,660円
------	-----------------	-------	-------------------

●力を入れやすい平らな木軸。  
●硬めの波型形状スポンジ。

⑨ ハミングッドP

粘膜を傷つけない  
キメの細かいスポンジ



●モルテン

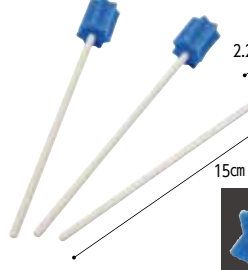

631374

30本入	1,452円 税抜1,320円	300本入	13,310円 税抜12,100円
------	-----------------	-------	-------------------

●キメの細かい星型形状スポンジ。  
●水に強く、長持ちするプラ軸。

⑩ ディーケアレル 紙軸 口腔ケアスポンジ 星型

水や薬液などの塗布や  
口腔清掃に



●ダイト

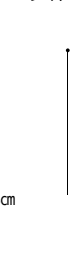

109126

50本入	1,760円 税抜1,600円
------	-----------------

●強度の高いクラフト紙スティック使用。

⑪ ディーケアレル 口腔ケアスポンジ 星型

口腔ジェルを使用する際に  
オススメ



●ダイト



109102

50本入	1,760円 税抜1,600円
------	-----------------

●プラスチック軸で水に強く折れにくい。  
●弾力があり頬の内側や上あごまで清掃できます。  
●1本ずつの個包装。

⑫ ディーケアレル 口腔ケアスポンジ 波型

スタンダードタイプ、  
初めてご使用される  
方にオススメ



●ダイト



109111

50本入	1,760円 税抜1,600円
------	-----------------

●プラスチック軸で水に強く折れにくい。  
●弾力があり頬の内側や上あごまで清掃できます。  
●1本ずつの個包装。

⑬ 爽快スポンジ

6つの切り込みで細部の  
汚れまでキャッチ



●ハクゾウメディカル

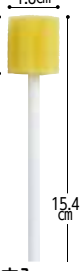

紙軸 245112

50本入	1,870円 税抜1,700円
------	-----------------

●スポンジが細かい部分にフィットするので、汚れを取り除きやすいです。

プラ軸 245113

10本入	440円 税抜400円	50本入	1,870円 税抜1,700円
------	-------------	------	-----------------

⑭ レインボーデント スwab

5色の星形スポンジで  
汚れをしっかりとらめ取る



●ファーストレイト



482166

300本入	4,950円 税抜4,500円
-------	-----------------

●個包装の為、清潔を保つ事が可能です。  
●汚れをからめ取りやすい星型スポンジを採用。  
●ハンドル部はしっかりとしたポリプロピレンを採用。

### ①NEWエントレ

歯科医師が開発した、  
自宅で簡単  
接触嚥下訓練器具 ●NEW CENTURY  
JAPAN



ライトグリーン

728201  
**3,850円**  
税抜3,500円

■重量/32g

- 誤嚥性肺炎予防。
- 唇をしっかり閉じエントレを吸うことで、舌、唇、口輪筋に負荷をかけ、飲み込む力を鍛えます。
- 鼻呼吸のトレーニングで、様々な疾患となるドライマウスを防ぎ、口腔内の自浄作用を促進します。

在

### ②SKK指サック型 歯みがきシート

指サック型で  
しっかり拭ける!  
水いらずでお口スッキリ



704506  
**605円**  
税抜550円

■内容量/約49g  
■サイズ/シート:5×12cm

- 水のない環境でも、口の中を清潔にするウェットシート。
- 固定できるから磨きやすく高齢者の口腔ケアに最適。
- 長期保存(目安5年)だから災害備蓄に便利。

在

### ③長息生活(吹き戻し)

呼吸力の維持向上に、楽しみながら吹き戻し!



687008  
レベル0、1、2  
(各1本入)  
**1,078円**  
税抜980円

687009  
レベル0(3本入)、  
レベル1(3本入)、レベル2(3本入)  
各 **1,078円** 税抜980円

レベル3(3本入)  
**1,188円** 税抜1,080円

レベルMAX(1本入)  
**748円** 税抜680円

レベル0(10本入)、  
レベル1(10本入)、レベル2(10本入)  
各 **2,970円** 税抜2,700円

レベル0…ティッシュペーパーを1枚吹いて揺らす程度  
レベル1…日常会話をはっきりとした声で話す程度  
レベル2…普通の風船を膨らませる程度  
レベル3…パースデーケーキの口ウソクを一気に消せる程度  
レベルMAX…金管楽器を自由に吹きこなせる程度

●素材/袋状部:グラシン紙、18-8ステンレス  
●専管部:中芯原紙 ●口吹部:ポリスチレン

●生産国/日本

●ルビナス

在

### ④マウスピュア® 口腔ケア綿棒

凸凹部分で  
しっかりかき出す



136010  
15本入 **605円** 税抜550円  
50本入 **1,540円** 税抜1,400円

●素材/軸:紙 綿体:綿

- 個別1本包装で衛生的。

紙軸

在

### ⑤マウスピュア® 口腔ケアガーゼ

汚れがとりやすい網目加工



136014  
**748円**  
税抜680円

■内容量/150枚入  
■素材/キュプラ100%、不織布シート  
■サイズ/シート1枚:7.5×22cm、2つ折

- 丈夫な不織布シートで破れにくい。
- 舌のリハビリやマッサージに使いやすいサイズ。
- 取り出しやすいポップアップ式。

在

### ⑥ケアハート 口腔専科 お口キレイ ウェットシートN

片手で楽に取り出せる  
フタ付きタイプに  
リニューアル



218068 **792円**  
税抜720円

■素材/不織布  
■サイズ/シート:14×18cm

- 3つの潤滑剤を配合(グリセリン、ヒアルロン酸Na、加水分解コラーゲン)。
- シトラスの香りでさわやかリフレッシュ。

ノンアルコール

在

### ⑦口腔清拭シート リフレケアW

メッシュのシートで  
汚れをキャッチ



ピロータイプ  
80枚入  
**125005**  
**495円**  
税抜450円

ボトルタイプ  
90枚入  
**125010**  
**715円**  
税抜650円

ボトルタイプ  
詰替え用  
90枚入  
**125011**  
**550円**  
税抜500円

●サイズ/1枚:9×20cm

- 清涼成分キシリトールとタイムの風味でお口スッキリ。
- アルコールフリーで低刺激。

在

### ⑧マウスピュア® 口腔ケア ウェットガーゼ

お口さっぱりレモン風味



本体100枚入 **136176**  
**880円**  
税抜800円

詰替用100枚入 **136177**  
**704円**  
税抜640円

●丈夫な不織布を使用しており、ケア中やボトルからの取り出し時に破れにくいです。

- ノンアルコールで保湿成分配合。

在

### ⑨ピレン® 口腔ケア ウェットシート

サツと拭くだけで  
お口の中を  
清潔&リフレッシュ



100枚入 **920210**  
**990円**  
税抜900円

詰替用80枚入 **920259**  
**660円**  
税抜600円

■サイズ/1枚:12.3×18cm

- 吸盤ホルダーでボトルをしっかりと固定。
- 片手で一枚ずつ簡単に取り出せます。

在

### ⑩爽快 お口うるるジェル

お口の汚れをすばやく  
軟化させて絡め取ります



はちみつレモン風味 パインアップル風味

245111 **847円**  
税抜770円

■内容量/80g

- 保湿成分ヒアルロン酸Naを配合し、しっかり保湿できます。
- 刺激が少ないパラベンフリー処方です。

在

### ⑪バイオティーン オーラルバランス ジェル42g

お口の乾燥が  
気になる方に



189007  
**1,650円**  
税抜1,500円

■内容量/42g

- 口内の潤いを長時間保ちます。
- キシリトール配合。

在

### ⑫クリンスマイル 歯みがきティッシュ

拭き取るだけのかんたん歯みがき



90枚入 **682016**  
**715円**  
税抜650円

(ノンアルコール)  
くちあたり  
おだやかタイプ  
90枚入 **682348**  
**715円**  
税抜650円

10枚入 **682296**  
**231円**  
税抜210円

■素材/コットン、ポリエステル  
■成分/ポリグルタミン酸、キシリトール、他  
■サイズ/1枚:15×20cm(10枚入) 13×19cm(90枚入)

- 潤滑剤でお口しっとり、キシリトールの甘味剤配合。

在

### ⑬オーラルプラス 口腔ケアウエット(スッキリタイプ)

ノンアルコールのミントの香りで  
お口スッキリ



60枚入 **462円**  
税抜420円

詰替え用  
100枚 **820051**  
**726円**  
税抜660円

100枚入 **913円**  
税抜830円

30枚入 **341円**  
税抜310円

■素材/不織布、緑茶エキス(潤滑剤)、キシリトール(甘味剤)

- すっきりフレッシュ。拭き取ることで口の中を清潔にし、口臭予防。

在

### ⑭オーラルプラス 口腔ケアウエット(マイルドタイプ)

ノンアルコールでマイルドなお口あたり



60枚入 **462円**  
税抜420円

100枚入 **913円**  
税抜830円

詰替え用100枚 **820050**  
**726円**  
税抜660円

●水のいらない拭きとるだけの口腔ケア用ティッシュ。

在



① **オーラルプラス 口腔保湿ジェル**  
うるおいキープ  
口臭・乾燥が  
気になる方に



●アサヒグループ食品



820016  
1,089円  
税抜990円

■内容量/60g  
●保湿成分(ヒアルロン酸・トレハロース配合)。  
ノンアルコール

在

② **ケアハート 口腔専科 お口潤うジェル**  
お口の乾燥を防いで  
いい香り!



●玉川衛材



218006  
1,320円  
税抜1,200円

■内容量/80g  
●やわらかジェルで塗りやすい。  
●うるおい成分リビジュー配合でしっとり。

在

③ **ペプチサルジェントル マウスジェル**  
のびやすく使いやすい  
口内ジェル



●ティーアンドケー



189021  
1,650円  
税抜1,500円

■内容量/42g(約60~80回分)  
■香味/甘さ控えめのマイルドな味

在

④ **マウスピュア® 口腔ケアジェル**  
垂れにくく、潤い長持ちの  
ジェルタイプ



●川本産業



136152

40g 528円 90g 1,078円  
税抜480円 税抜980円

■内容量/40g(レモン風味、イチゴ風味、ウメ風味) 90g(ウメ風味)  
●伸びが良いジェルで塗りやすい。  
●垂れにくいので誤嚥しにくい。

在

⑤ **口腔ケア用ジェル リフレケア**  
有効成分ヒノキチオールが  
歯周病・歯肉炎・虫歯を予防



●雪印ビーンスターク

医薬部外品 売れ筋



リフレケア  
90g  
125013  
2,420円  
税抜2,200円

リフレケア  
mini 30g  
125014  
1,210円  
税抜1,100円

●有効成分ヒノキチオールを配合した薬用の口腔ケア用ジェルです。  
●3つの無配合(研磨剤・発泡剤・アルコール)でやさしい使いごちです。  
●湿潤剤(ヒアルロン酸・濃グリセリン)を配合しています。

在

⑥ **オーラルピース**  
水と植物由来成分だけで  
つくられた歯磨き&  
口腔ケアジェル



●トライフ



429012  
1,760円  
税抜1,600円

■内容量/80g  
●歯磨き、清浄、口臭予防、口内保湿がこれひとつで。  
●「ネオナイシン-e®」配合、低刺激の口腔ケア健康ジェル。\*清掃助剤。

在

⑦ **キュオム ウェットプラス**  
お口と舌の乾燥に  
持続する保湿



●日本ゼトック



288004

1,980円  
税抜1,800円

■内容量/80g  
●お口や舌が常に乾燥している方や、お口を長時間あけている方におススメです。

在

⑧ **薬用口腔ケア ジェルプラス**  
歯周病を予防する  
口腔ケア用ジェル



●ビジョントヒラ

NEW



682633  
1,100円  
税抜1,000円

■内容量/50g  
●歯周病を予防する「有効成分(グリチルチン酸ジカリウム)」配合。  
●うるおいが長続きする「保湿成分(湿潤剤・グリセリン)」配合。

在

⑨ **クリンスマイル 口腔保湿ジェル**  
ネバツキ、乾燥、口臭予防に  
緑茶ミントの香り



●ビジョントヒラ



682375  
1,045円  
税抜950円

■内容量/60g  
●お口の中にうるおいを与え浄化して口臭を予防する保湿ジェルです。

在

⑩ **ケアハート 口腔専科 お口潤うスプレー**  
乾燥しやすいお口に  
簡単ワンタッチ



●玉川衛材



218002  
1,320円  
税抜1,200円

■内容量/50ml  
■香味/アップルの香り

在

⑪ **オーラルプラス 口腔スプレー うるおいミスト**  
お口のうるおい対策と  
口臭予防に



●アサヒグループ食品



820064

1,089円  
税抜990円

■内容量/50ml  
●保湿成分ヒアルロン酸、トレハロース配合。

在

⑫ **口腔保湿用スプレー リフレケアミスト**  
適度な粘度で  
たれにくい



●雪印ビーンスターク

水とリフレケアミストの  
粘度比較



125009  
1,650円  
税抜1,500円

■内容量/50ml  
■香味/ライム風味

在

⑬ **マウスピュア® 口腔ケアスプレー**  
お口に瞬時にうるおいを!



●川本産業



136167  
1,078円  
税抜980円

■内容量/50ml  
●ノズル付きで、スプレーの方向がわかりやすいです。  
●液に適度な粘性をつけています。

在

⑭ **バイオティーン マウスウォッシュ**  
とろみ感のある洗口液、  
やさしいミント感で  
お口のおいを  
爽やかに



●グラクソ・スミスクライン



811076  
1,210円  
税抜1,100円

■内容量/240ml  
●口に含んで、ゆすいで吐き出す。口腔内に潤いと口臭を和らげる。

在

⑮ **オーラルプラス うるおい マウスウォッシュ**  
乾燥・口臭・ネバツキが  
気になる方に



●アサヒグループ食品



820026  
1,089円  
税抜990円

■内容量/250ml  
●うるおいを与えながら、やさしく洗浄する低刺激タイプの洗口液です。保湿成分(ヒアルロン酸・トレハロース)配合。

在

**①ヘルパータスケ モンダミン うるおうドライケア** ●アース製薬

すすぐだけでしっかり洗淨ケアできる洗口液



603516  
**1,210円**  
税抜1,100円

■内容量/1,080ml

- 毎日使いたくなる美味しさのレモンミントの香味。
- お口にやさしいノンアルコールタイプ。

ノンアルコール

**②ペプチサルジェントル マウスウォッシュ** ●ティアーアンドケー

刺激の少ない洗口液



189018  
**1,870円**  
税抜1,700円

■内容量/474ml(約47回分)

■香味/キシリトールの甘みと天然ペパーミントのさわやかな味

**③オーラルプラス やわらか舌ブラシ** ●アサヒグループ食品

適度な弾力で舌にやさしくフィット



2.9cm  
16.6cm

820048  
**572円**  
税抜520円

●特許取得の汚れキャッチ構造。

**④マウスピュア® フレッシュメイトK** ●川本産業

極細毛の「ねじり」ブラシが舌の汚れを効果的に除去



3cm  
18cm

136007  
**858円**  
税抜780円

■素材/柄:ポリプロピレン 毛:ナイロン

- 長く握りやすいグリップで、舌の奥も清掃できます。
- スプーン状の受け皿付。

**⑤タンククリーン** ●日本綿棒

舌にフィットしやすい形

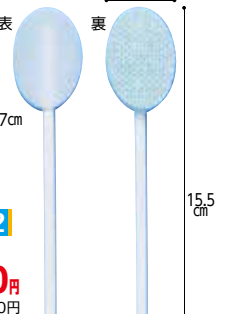

2.5cm  
15.5cm  
厚さ0.7cm

697002  
60本入  
**3,300円**  
税抜3,000円

■素材/不織布、ウレタンスポンジ、ポリエステル

- 硬い面で舌苔を浮かせ柔らかい面で取り除くことが1本でできる。

紙軸

**⑥舌磨きスムーザー W-1 PREMIUM** ●SHIKIEN

フック状の極細ナイロン繊維で、舌の汚れを絡め取る



2.9cm  
18.3cm

828110  
**638円**  
税抜580円

■カラー/アクア、キャメル、ミント、ローズ

- 以前のループ状に比べ、からめとったブラシ内の汚れを流水だけで洗い流し、沈着を防ぎます。

**⑦オーラルソフトスムーザー W-1 プラス** ●SHIKIEN

ノンフレームで凹凸形状の全面スムーザー



W-1 プラス 基本セット  
828103  
**814円**  
税抜740円

W-1 プラス 替えブラシ 2本組  
828104  
**880円**  
税抜800円

●舌の汚れの他、口腔内全体を清掃できます。

**⑧クリンスマイル 舌ブラシ** ●ビジョンタヒラ

やわらかなブラシの毛でサッと舌をこするだけ



18cm

836223  
**330円**  
税抜300円

●歯ブラシと同様の長さで扱いやすいです。

**⑨舌クリーナー Swit** ●ジャパンインターナショナル

超極細ナノ繊維素材で舌苔や口内雑菌を絡めとる



2.7cm  
17.2cm  
厚さ1cm

468013  
**418円**  
税抜380円

■重量/8.5g

■素材/柄:ABS樹脂 リング部分:ポリエチレン クリーナー部分:ポリエチレンテフタレート

- 直径0.0007mmのナノ繊維を16万本配列。
- 舌を傷つけずに、優しく舌苔や雑菌を絡めとる。
- 口臭対策として注目。速乾性が高く衛生的。

しなるハンドルで舌への違和感を軽減

**⑩360do BRUSH ファイ** ●ST-HR

毛先丸加工でソフトな磨き心地



1.7cm  
17.5cm

ブルー ピンク

876058  
**594円**  
税抜540円

■重量/11g

■素材/ブラシ:ナイロン ハンドル:ポリプロピレン

- 滅菌加工済みで、煮沸・塩素消毒が可能です。
- ※色はお選びいただけません。

**⑪パルス式超音波歯ブラシ (reclean24/7)** ●伊藤超短波

歯茎を傷めず丁寧に歯磨き、パルス式超音波歯ブラシ



充電器とブラスタンド付

987101  
**26,400円**  
税抜24,000円

■重量/本体:約80g(替えブラシ含む) 充電器:約150g

■付属品/替えブラシ(超先細毛)×2、ブラスタンド×1、充電器×1

■超音波周波数/1.6MHz(160万ヘルツ)、パルス式

●毎秒160万回の超音波振動と毎分約16,000ストロークの音波振動のダブルでアプローチ。

●超音波の力でプラーク(歯垢)の付着力を弱め、落ちやすく付にくい口内環境をつくれます。

897102  
替えブラシ(超先細毛) 2本入  
**1,320円**  
税抜1,200円

**⑫クリンスマイル 口腔ケア歯ブラシ** ●ビジョンタヒラ

口の開きが小さくても奥歯までみがける



16cm

682198  
**385円**  
税抜350円

■重量/10g

■カラー/グリーン

- 植毛が極細毛なので、口腔内を傷つけにくい。
- 介助者が握る長さを調整できるグリップ。

**⑬マウスピュア® 吸引歯ブラシ** ●川本産業

片手で吸引+歯みがきが同時に可能



19cm

136159  
**308円**  
税抜280円

■内容量/1本入

- 先端部と清掃部の吸引口でしっかり吸引。
- しっかり磨けるやわらかブラシです。
- ※内径5~8mmのチューブに対応。

**⑭マウスピュア® 吸引スポンジ** ●川本産業

片手で吸引+清掃が同時に可能



19cm

136160  
5本入 **858円**  
税抜780円

50本入 **7,480円**  
税抜6,800円

- 先端部と清掃部の吸引口でしっかり吸引。
- 柄は口内の湾曲部にあうように角度がついています。※内径5~8mmのチューブに対応。

**⑮口腔洗浄器 ジェットクリーン** ●トリテック

水流で歯間をすばやく洗淨



31.4cm  
φ8cm

155102  
**9,878円**  
税抜8,980円

■重量/約305g(ノズルを含む)

■容量/水タンク:約300ml

■素材/ABS樹脂

- 用途に合わせて選べる5つのモード。
- 角度調整しやすい360°回転ノズル。

充電式リチウムイオン電池(1800mAh)

①吸吐 吸引歯ブラシロング  
ダイレクト吸引方式



約1.7cm  
18cm  
●ファイブ  
ふつう やわらかめ

883015 825円  
税抜750円

重量/17g

- お手持ちの吸引器につなぐだけ。
- 歯に直接当たって吸いこむことができるため、吸引力が強い。

※14Frのチューブに対応。

②吸吐 吸引歯ブラシショート  
小さなお口に対応



1.5cm  
15.2cm  
●ファイブ  
ふつう やわらかめ

883014 825円  
税抜750円

重量/14g

- 吸引口のチューブはブラシ加工されて毛先に出ているため、汚れを直接かきだして吸引できる。

※12Frのチューブに対応。

③サイナス・リンス  
花粉症・感染症・日々のセルフケアに鼻うがい



花粉症・感染症・日々のセルフケアに鼻うがい

上咽頭を丸洗い！  
鼻の奥までしっかりと洗い流します。

スターターキット10包 716501 1,100円  
税抜1,000円

リフィル60包 716502 2,200円  
税抜2,000円

セット内容/スターターキット:240mlボトル、リフィル10包  
リフィル60包:60回分(約1~2ヵ月分の詰替えパック)

●どんな鼻の形状にもフィットするキャップ(特許取得済み)

④サイナスミスト  
やさしいミストで鼻腔を潤す生理食塩ミスト



●ニールメッド

716503 1,100円  
税抜1,000円

重量/195g

- 痛みのない鼻洗浄ミストだから手軽に洗浄できます。
- 水が用意できない外出先でも鼻洗浄ができます。

⑤クリンスマイル 入れ歯洗浄ブラシ  
入れ歯の溝などがしっかり磨ける



●ビジョントヒラ

15.6cm

836070 484円  
税抜440円

重量/24g

- かたさの違う2種類のブラシですみずみまで磨けます。
- 吊り下げて保管できます。

⑥デントクリア 入れ歯洗浄剤 120錠  
酵素でしっかり洗浄



●紀陽除虫菊

476003 1,155円  
税抜1,050円

内容量/120錠

- 部分入れ歯、総入れ歯兼用。
- 爽やかなミントの香り。

⑦テイコブ 入れ歯洗浄剤 (KC01)  
酵素入りでしっかり洗浄



●幸和製作所

306523 1,265円  
税抜1,150円

内容量/120錠(個包装)

- いつも清潔にすることで義歯性口内炎の予防につながります。
- さわやかなミントの香り。

⑧ケアハート 口腔専科 入れ歯キレイ洗浄剤  
酵素でタンパク汚れをしっかりと洗浄、漂白成分で嫌なニオイを消臭



●玉川衛材

218017 15,400円  
税抜14,000円

内容量/120錠×25箱

- 部分入れ歯、総入れ歯兼用。
- すっきりさわやかなミントの香り。

⑨テイコブ うがい受け (GB01)  
取っ手付で介助に便利



●幸和製作所

14.4cm 18.5cm 8.5cm

306357 1,265円  
税抜1,150円

容量/400ml

- うがいや歯みがき用の受け皿。
- おとしにくく持ちやすい形状。
- 耐熱温度100℃。

⑩うがいキャッチ  
持ちやすく口もとにフィット



●浅井商事

13cm 19.7cm 6.5cm

4474 968円  
税抜880円

容量/770ml

- 内側にへこみをつけて持ちやすい。
- どんな姿勢でも口もとに密着できる。

⑪使っていていいね! うがい受け  
ヘリ付きで、介護する方も持ちやすい



●リッチェル

8.6cm 22.7cm 13cm

426550 770円  
税抜700円

重量/85g  
容量/700ml

- 入れ歯洗浄容器としても使用可能。

⑫ガーグル・ベース《ケア》  
寝たままの姿勢で使えるように専門家がデザイン



●あしかメデイ工業

18cm 7.5cm 10.5cm

797001 858円  
税抜780円

重量/80g  
容量/500ml

- カップのふちの曲線は、頬やあごにぴったりフィットします。
- 薬液消毒、オートクレーブが可能で衛生的です。

※目盛50ml刻み。

⑬ソニッククリーナー  
音波のミクロ振動で汚れを落とす 入れ歯用小型洗浄器



●ピーエスエー サクライ

803501 1,320円  
税抜1,200円

サイズ/W9.0×D8.2×H7.2cm

- 単三乾電池2個の省エネタイプ。1日5分の使用で1ヶ月。
- 水にミクロの振動を発生させることで、その振動波により、汚れを浮かせて落とします。

電池単3×2(別売)

⑭プレーンポット  
シンプルな入れ歯ケース



●ウェルファン

ホワイト  
ピンク  
ブルー

5.6cm 6.5cm 9.3cm

2607 440円  
税抜400円

- 抗菌仕様の義歯ケース。
- 義歯洗浄剤は使用できますがプラスチックを溶かすタイプは使用できません。

⑮使っていていいね! 入れ歯ケース  
使わない時は折りたたんでコンパクト、手軽に携帯も



●リッチェル

10.5cm 9.8cm 6.8cm 3.6cm

426549 1,100円  
税抜1,000円

重量/70g  
素材/シリコーン、ポリプロピレン

- 入れ歯がしっかり入るサイズ。
- バッグに入れて手軽に携帯。旅行先での洗浄に、毎日のお手入れにも使えます。
- 洗浄剤を入れたまま折りたためます。

# 介護ロボット関連商品



● **介護ロボットとは...** ロボット技術を活用し従来の機器ではできなかった優位性があり、①センサー等により外界や自己の状況を認識、②それにより得られた情報を解析、③その結果に応じた動作を行う、3つの要件を満たすもので、厚生労働省が行っている「介護従事者の負担軽減に資する介護ロボット導入促進事業」で下記のように定義されています。

※以下の3要件のすべてを満たすもの

**1 目的要件 (以下のいずれかの要件を満たす機器であること)**

- 心身の機能が低下した高齢者の日常生活の便宜を図る機器
- 高齢者の機能訓練あるいは機能低下予防のための機器
- 高齢者の介護負担の軽減のための機器

**2 技術要件 (以下のいずれかの要件を満たす機器であること)**

- ロボット技術を適用して、従来の機器ではできなかった優位性を発揮する機器
- 技術革新やメーカー等の製品開発努力等により、新たに開発されるもので、従来の機器では実現できなかった機能を有する機器
- 経済産業省が行う「ロボット介護機器開発・導入促進事業」において採択された機器

**3 マーケット要件**

- 現時点では需要が顕在化していても、潜在的な需要が見込まれる機器
- 本事業によるモニター終了後、概ね1~2年以内に、商品化を計画している機器

また、下記の5分野8項目は、特に重点的に開発・支援が行われます。

<b>移乗介護</b> <b>装着型:</b> 介助者のパワーアシストを行う装着型の機器 	<b>非装着型:</b> 介助者による抱え上げ動作のパワーアシストを行う非装着型 	<b>移動支援</b> 	<b>屋外用:</b> 高齢者等の外出をサポートし、荷物等を安全に運搬できる歩行支援機器 <b>屋内用:</b> 高齢者等の屋内移動や立ち座りをサポートし、特にトイレへの往復やトイレ内での姿勢保持を支援する歩行支援機器
<b>排泄支援</b> <b>排泄支援:</b> 排泄物の処理に設置位置の調整可能な排泄支援機器 	<b>入浴支援</b> <b>入浴支援:</b> 浴槽に入浴する際の一連の動作を支援する機器 	<b>見守り</b> <b>介護施設用:</b> 介護施設において使用する、センサーや外部通信機能を備えた機器およびプラットフォーム 	<b>在宅施設用:</b> 在宅介護において使用する、転倒検知センサーや外部通信機能を備えた機器のプラットフォーム 

**① ROBOHELPER SASUKE RS1-12Y-B**

「抱き上げ式」でベッド⇄車いす間の移乗をアシスト。介護をうける方、おこなう方の負担を軽減

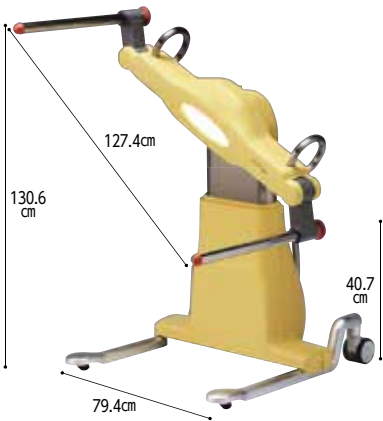

ベッドから抱き上げ(片手操作)



臥位~座位までの適した姿勢に調整

**本体**  
**252801**  
**998,000円** (非課税)  
 ■TAISコード (SASUKE本体) 01554-000005  
 ■重量 / 70kg  
 ■適応荷重 / 120kg以下  
**AC100V**



**② HugT1-02**

準備・操作が簡単でらくらく介護



●FUJI



**928104**  
**1,080,000円** (非課税)  
 ■TAISコード 01666-000003 ■重量 / 35kg  
 ■最大使用者体重 / 体重100kg

**③ Hug L1**

移動サポートロボット。ボタン2つで簡単操作



●FUJI



**928101**  
**980,000円** (非課税)  
 ■TAISコード 01666-000002  
 ■重量 / 30kg ■耐荷重 / 体重100kg

**④ マッスルスーツ Every**

電力が必要ないアシストスーツ



●イノフィス



**タイトフィット 656208**   **ソフトフィット 656207**   **149,600円** (税抜136,000円)  
 ■重量 / 3.8kg ※カバー含まず   ■適用身長(推奨) / S-Mサイズ: 150~165cm, M-Lサイズ: 160~185cm  
 ■アクチュエータ / McKibben型人工筋肉   ■圧縮空気供給方法 / 手動式空気入れ  
 ■補助力 / 25.5kgf (100Nm)   ■使用環境温度 / -30℃~50℃   ■防塵・防水性能(保護等級) / IP56

### ① パワーアシストハンド まいりハ

麻痺してしまった手指の自宅で使えるリハビリ訓練ロボット



●エルエービー

**NEW**

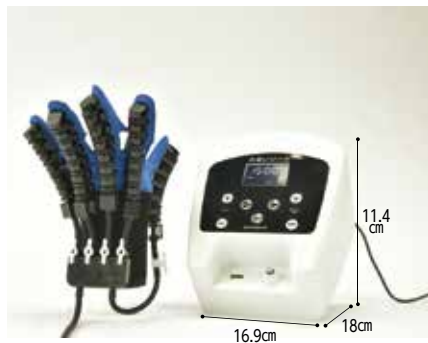

**811813 129,800円** 税抜118,000円

■サイズ/S、M、L ※左右あり ■重量/制御ボックス:1.2kg リハズグロブ:約200g  
●空気のみで動かすため、安心・安全。 ●やわらかい素材で関節にフィットします。

直

### ② ロボットアシストウォーカー RT.3

ロボット搭載。“歩く”をアシスト



●RT.ワークス

**NEW**



**550547**

**163,900円** 税抜149,000円

■フレーム/アルミニウム ■カラー/レッド  
■連続動作時間/約4時間(満充電時) ■TAISコード/01560-000005

重量	耐荷重	バッグ容量	車輪径	座幅	座奥行	座面高さ
約10kg	100kg	9ℓ	前20cm 後15cm	約40cm	18cm	52cm

●電動アシストだから坂道でも安心・快適な歩行

直

### ③ バスアシスト

本体軽量、簡単に取り外し設置可能



●ハイレックスコーポレーション



【使用方法】



左仕様  
RRT613-L  
右仕様  
RRT613-R

39.3cm 34.5cm

94.7  
42.7  
cm

**596101 387,200円** 税抜352,000円

■TAISコード/01929-000001  
■重量/約7.8kg ■耐荷重/80kg  
●個別浴槽対象。簡単な水道工事でラクラク設置。  
●水圧で上昇、充電不要、感度の心配がありません。

※浴槽の形状及び寸法により設置できない場合があります。

組済

直

### ④ wells リフトキャリア 在来浴槽向け600・750

工事不要で簡単設置



●積水ホームテクノ

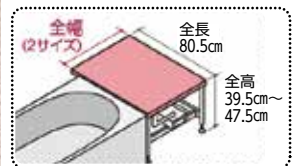

専用移乗台は、2種類の全幅サイズをご用意。様々な浴槽に対応します。  
※形状・寸法等により、対応できない浴槽もあります。  
※跨ぎサポート無し

**450342 600タイプ**

**750タイプ**

**2,115,000円** (非課税)

**2,170,000円** (非課税)

■TAISコード/00599-000023

■TAISコード/00599-000024

■重量/57kg ■材質/ステンレス 他 ■電源/充電式バッテリー/充電時間7時間/35往復  
※別途取付費用が発生します。

組済

直

### ⑤ NECサニタリー利用記録システム

排泄内容を自動でモレなく記録できます!



●NECプラットフォームズ



個室トイレ用

共用トイレ用(個人識別センサーあり)

**254301**

参考価格 **275,000円**

**254302**

参考価格 **440,000円**

税抜250,000円

税抜400,000円

■TAISコード 01925-000002 ■重量/1.2kg (ACアダプタ含む)  
●トイレの見守りや排泄記録を自動化。介護職員の業務負担・精神的負担を軽減します。  
●排泄内容をモレなく記録。介護職員によるヒアリングと記録は不要となります。  
●利用状況をずっと見守り導線を守ります。 ●本製品は医療機器ではありません。  
※サービス利用には製品の購入と月額の利用料のサービス契約が必要です。

直

### ⑥ ベッドサイド 水洗トイレ(EWRS320S)

水洗トイレなので、使用後の後始末が簡単



●TOTO



70.9  
cm

38  
cm

69.8cm

74.4cm

422625

**504,900円**

税抜459,000円

■TAISコード 00187-000232

■重量/約66kg

※工事・取付費は別途

●ベッドに隣接設置可能  
●介助負担と転倒事故が低減し、ADL低下を防止できます。  
●短期間で工事完了(ほぼ1日で工事が完了)  
●片麻痺対応

組済

### ⑦ 見守り支援システム 眠りSCAN

生活状況の見える化で体調変化の早期発見に対応できます



●パラマウントベッド

**リニューアル**



マットレスの下に敷いてスイッチを入れるだけで測定できます。測定したデータは自動で機器本体のメモリーに記録。データの管理はパソコンで行います。

無線LANアクセスポイント (市販品) パソコン(市販品)

LANケーブル LANケーブル(市販品) LANケーブル(市販品)

行き届いた見守り・タイムリーなケア

●ベッドの上の入居者の状態をリアルタイムでモニタリングできます。入居者の状態(睡眠・覚醒・起き上がり・離床)の変化や呼吸数の大幅な変動をパソコンやスマホ等に通知します。

無線LAN機能搭載モデル(NN-1530)

無線LAN機能非搭載モデル(NN-1130)

参考価格

参考価格

**647761 213,400円**

税抜194,000円

**647781 160,600円**

税抜146,000円

※リアルタイムモニタ機能を使用する際、PC・LAN(通信環境)が必要。

※SDカード、オプションケーブル別売。

AC100V

AC100V

直

### ⑧ ペイシェントウォッチャーPlus・バイタルセンサーS

画像で状況を確認でき、利用者の動きもお知らせ。オプションでナースコール接続や録画、バイタルを収集し異常のお知らせも可能



●アルコーイーエックス



ペイシェントウォッチャーplus

バイタルセンサーS

**868310 272,800円**

**868313 220,000円**

税抜248,000円

税抜200,000円

■サイズ/高さ7.5×横25×奥行25(cm)

■サイズ/高さ13×横13×奥行5(cm)

■重量/約850g

■重量/約500g

●見守り対象者の状況を画像付きでお知らせ。 ●記録メディアをつないで手軽に録画。  
●今お使いのナースコールに接続可能。  
※本台1台につき毎月ランニングコストが必要です。  
※ナースコールに接続する場合は、分岐ボックスが必要です。

ACアダプター(付属)

直

① eMamo (イーマモ) AI・IoTの最新テクノロジーを使った次世代総合ヘルスケアプラットフォーム

後からスマートナースコールと各センサーは追加可能!

巡視回数低減 工事業者不要  
熱中症防止 業務効率化  
徘徊防止 心労軽減

スマートナースコール

スマートナースコール eBell

eBellのボタンを押す事でスマホに連絡が来る。音声通話だけでなく、動画も確認できる為、遠隔で居室の状況を把握することが可能。コンセントに差し込むだけの為、移動や追加導入なども簡単。ナイトビジョンにも対応。

オプション SOSボタン\*1  
eBellと組み合わせると呼び出し、単体機能はスマホへ呼び出し通知が可能\*2

安否確認

人感センサー 開閉センサー

ハブ (ZigBee)

機器の接続に必要です。

電源配線不要な人感センサーと開閉センサーを居室に設置することにより、遠隔での入室状況確認が可能に。また、利用者が長時間動きがない場合はスマホへ通知を送ることも可能。緊急時の早期発見も可能になる。

空調室温 (節電) 管理

スマートリモコン 温湿度センサー

機器の接続に必要です。

スマートリモコンを活用して今あるエアコンの遠隔・自動制御が実現。エアコンの消し忘れ防止による電力削減が可能。温湿度センサーと連動して、異常室温の場合に通知を出したり、居室の温度を一定に保ったりなども可能。

●リンクジャパン  
※ご利用にあたってはインターネット環境 (LAN接続・Wi-Fi2.4GHz)が必要。当社にて手配もできますので別途お問い合わせください。  
※IPアドレスはDHCP (自動割り当て) 接続が必要です。  
※1 使用にはハブ (ZigBee) が最低1台必要となります。  
※2 各室内1セット以上にて追加購入可能となります。

ナースコールeBell	215228	124,520円	税抜113,200円	安否確認セット	215225	142,780円	税抜129,800円	空調室温(節電)管理セット	215227	140,580円	税抜127,800円
SOSボタン+ハブ(ZigBee)*2	215226	39,600円	税抜36,000円	人感センサー*1※2	215223	13,200円	税抜12,000円	温湿度センサー*1※2	215220	13,200円	税抜12,000円

温湿度センサー、開閉センサー 電池単4×2(付属) 人感センサー 電池CR123A×1(付属) SOSボタン 電池CR2450×1(付属) ハブ、eBell DC5V(MicroUSB) eRemote AC100 AC100V 直

② 自立支援型 介護見守りロボット A.I.Viewlife (生体センサー連動版)

夜勤負担軽減! 訪室回数の低減が感染症対策(接触回数低減)が期待される見守りシステムです!

介護現場の見える化 自立支援促進 重篤化防止 ナースコール連携対応\* 介護記録連携対応\*

※連携可能なシステムの種類・機能については別途ご相談下さい。  
※施設様ネットワーク環境の構築が必要な場合がございますので別途ご相談下さい。

赤外線センサー

お部屋を見ながら声かけ  
動作検知・設定時間で自動声かけ  
モバイル間通話

生体センサー

14種類の検知項目から入居者の状態に合わせて選択できます。

【システム構成】  
赤外線センサー 生体センサー ノート型SV モバイル端末  
ソフトウェアライセンス(200台) インフラサポート費・作業費

463302 参考価格(システム一式) 1,867,316円~ 税抜1,697,560円~ POE給電 直

③ お散歩コール

GPS\*で外出後の徘徊をお知らせします。

介護保険レンタル対象  
「お散歩タグ」を取り付けた杖などを持ち出すと、アラーム音でお知らせします。

オプションサービス  
位置情報などの通知をメールでお知らせします。

お散歩タグ 内蔵リチウムイオン電池(専用ワイヤレス充電器付属) 見守りガイド ACアダプター(付属)

杖などにワンタッチでかんたん取付け!

\*機器(介護保険対象)のレンタル料に加え、介護保険対象外のオプション利用料(月額330円)が必要です。オプションを利用すると、屋内報知に加え、徘徊後の現在地を家族にメールでお知らせします。

お散歩タグ 見守りガイド

お散歩コール 824557 140,800円 税抜128,000円

■サイズ/お散歩タグ: 35×70×25mm、見守りガイド: 115×69×28mm  
■材質/お散歩タグ、見守りガイド: ABS樹脂  
■TAISコード/00318-000179

現在地の地図をメールで知らせる

月額利用料 330円 (税込)  
※ご利用の際は、お散歩アプリをダウンロードの上、申込み下さい。

直

④ 見守り服薬支援ロボット「FUKU助」

最大1ヶ月分の薬を収納可能、遠距離介護でも、アプリを通して生活を見守れます!

●メディカルスイッチ

初期費用 227501 21,780円 税抜19,800円

※別途月額レンタル料(税抜9,980円)がかかります。※専用申込書のみでの受付となります。

■TAISコード 01933-000001 ■重量/本体5.7kg  
■主な機能/おくすり取出機能、服薬履歴表示機能、熱中症予防声かけ機能、ごみの日通知機能、アプリ連携見守り機能(通信回線は本体に内蔵)

AC100V 直

⑤ いやし型赤ちゃんロボット スマイビス

「癒される」[笑顔になる]

●東郷製作所

612012 74,800円 税抜68,000円

■重量/約1.2kg  
■カラー/ホワイト、ピンク

●自分が必要とされるよるご。まばたきをし、口を動かしながら、表情豊かに本物の赤ちゃんの声で表現します。愛らしい表情や動きで、お世話をしたくなる存在に。

充電式リチウムイオンバッテリー(内蔵) 充電用ACアダプター(付属)

直

# 生活支援関連商品



## トレーニング関連

**体力、身体状況に応じた運動を続ける事は大切です。**

●P239～243

筋力や関節の動く範囲を維持することは、元気で自分の思う通りの生活ができるために必要です。お手軽なグッズから本格的なマシン。手指や腕、足腰用などいろいろ揃っています。



## レクリエーション

**楽しみながら身体を動かす、判断力や集中力、記憶力を鍛えましょう。**

●P244～245

会話をして、笑ったり驚いたり、喜んだり悔しがったりすると、身体だけでなくココロもイキイキします。どんどん楽しく遊んでいつまでも元気に過ごしましょう。



## 健康グッズ・癒し小物

**身体やココロのコリや疲れを心地よくゆるめましょう。**

●P245～247

気持ちのよいマッサージ、素敵な香りや音楽、かわいい人形やぬいぐるみなどでほっこり穏やかに。ご高齢者の方だけでなく、介護する方にもおすすめです。



## 服薬・自活・便利グッズ

**お手伝いしてもらわなくても自分でできる、うれしい事。**

●P247～252

自立した生活をしようとする、少し困難な場面が出てきます。そんな時の強い味方です。忘れやすい、使いにくい、うまくできない、危ない、時間がかかる……たくさんの不便が驚くほど解消できるアイテムがあります。



## ひんやり・あったかグッズ

**身体を温める事は大切です。**

●P252

高齢になると自力で熱を生む力が弱くなります。いつまでも手先足先が冷たい、背中が寒い……そんな時はあったかグッズを。高齢者だけでなく寒さの気になる方にもおすすめです。また、熱中症対策にもひんやりグッズは効果的です。



## 視聴覚補助

**見えにくい、聞こえにくいをサポートします。** ●P253～255

大事な要件を聞き漏らしたり、来客や危険に気づかないとなると大変です。自立した生活のためにもしっかり用意を。また、音が聞こえにくいと会話もしづらく、文字が見えにくくなると書面を読むのもおっくうに。イキイキとした生活のためにもぜひ使ってみましょう。



## 温湿度計・体温計・血圧計・心電計・吸引器・パルスオキシメーター

**いつもチェックできるように準備しておきましょう。**

健康管理や熱中症予防、ヒートショック対策にも温湿度計を。体温計は、一般的な液晶タイプや非接触型だけでなく、振動でお知らせしてくれるものもあります。毎日の血圧チェックなど日頃の健康管理はしっかりと。医療機器に関しては専門の方にご相談、ご確認ください。

●P255～259



**①ペダルエクササイザー PX-one**

コンパクト。低負荷で体力に自信がなくても

●ユーザートレーニング



24cm 42cm 39cm

**555076**  
**8,778円** 税抜7,980円

■重量/2.1kg  
■材質/本体:スチール メーター:ABS  
■カラー/本体:ホワイト、ピンク、ブルー、グリーン

●イスに座ったり、横になってペダルこぎ運動。ほとんど自重がかららず、体力のない方やひざ、腰に不安のある方向け。滑り止めストラップ付。  
※連続使用時間15分。

家庭用 電池単4x1(付属) **在**

**②プチトレサイクル**

自宅の椅子を使ってサイクル運動! 脚だけでなく腕のエクササイズにも!

●アルインコ

**NEW**



30.5cm 44.5cm 38cm

椅子に座ってできます。

**456478**  
**8,778円** 税抜7,980円

■重量/2.5kg  
■材質/スチール、ABS、PA、TPR、PVC

●ペダル部分だけのシンプルなバイク。  
●負荷調節ダイヤルで負荷の調節が可能。

家庭用 ボタン電池LR44x1(付属) **在**

**③ムーブコア エクササイザー**

自転車の回転運動にステッパーの上下運動

●ユーザートレーニング



ホワイト

50cm 24cm 42cm

**555130**  
**12,100円** 税抜11,000円

■重量/約3.8kg  
■材質/本体:スチール ペダル:ポリプロピレン 滑り止めグリップ:PVC タイヤ:合成ゴム  
■カラー/ホワイト、ピンク

●回転運動時に足首が底屈・背屈し、ふくらはぎや脛の筋収縮を促します。  
●座位で使用するため膝への負担が少なく、立位での運動が難しい方でもお使いいただけます。

家庭用 ボタン電池LR44x1(付属) **在**

**④エアロマグネティック ミニバイク(2119)**

椅子に座りながらバイク運動ができます!

●アルインコ



40cm 45cm 54cm

**456242**  
**20,900円** 税抜19,000円

■重量/8.5kg  
■材質/スチール、ABS、PP、PVC、TPR、NBR  
■カラー/ブラック

●静音性抜群のマグネット負荷方式(8段階調節)。  
●運動時間、運動回数、累積回数、消費カロリーが表示可能。

組要 家庭用 ボタン電池LR44x1(付属) **在**

**⑤電動サイクルマシン 足若丸**

手足おくだけで自動でらくらくサイクル運動

●プランディングジャパン



手持ちのコントローラーで簡単エクササイズ

30cm 40cm 48cm

**382704**  
**21,780円** 税抜19,800円

■重量/4.5kg  
■材質/ABS樹脂、スチール

●1台4役①椅子に座って②寝ながら③電源オフで自力運動④腕の運動。  
●回転速度は低速から高速まで10段階。運動時間は6種類。プログラムモード5種類。  
●ボタン1押しで緊急停止機能付き。

組要 家庭用 AC100V **在**

**⑥オルビトレックMX**

足を置くだけ! 勝手に運動! ラクらく電動歩行マシン!

●プライムダイレクト



27cm 44cm 35cm

**832302**  
**27,280円** 税抜24,800円

■重量/6.5kg ■材質/ABS樹脂、他

●床に座って使用すれば、足関節の曲げ伸ばしや股関節周りを動かすことができます。  
●3種類のトレーニング機能付。スピード調節は5段階! リモコン付(電池単4x2本別売)。

家庭用 AC100V **在**

**⑦電動サイクルマシン「エスカルゴⅢ」(PBE-100Ⅲ)**

電動、自力、前後回転も出来るサイクルモード搭載!

●明成



42cm 42cm 54cm

安定ボードは縦向き、横向きどちらでも装着可能

**597464** **79,750円** 税抜72,500円

■重量/10.7kg  
■材質/ABS、スチール、PVC等

●前回転・後回転・負荷運動がこれ1台で可能。  
●寝た姿勢でのサイクル運動を快適にする安定ボードとサポートベルト付きペダル。

組要 家庭用 AC100V **直**

**⑧スイングアーム サイクル**

手と足同時に運動できます

●アルインコ

**NEW**



71.5cm 48cm 51.5cm

**456479**  
**19,800円** 税抜18,000円

■重量/6.4kg  
■材質/スチール、ナイロン、PP、TPR

●手の拘縮予防に。足の筋力アップに。  
●軽量設計。

組要 家庭用 **直**

**⑨電動負荷方式 アップライトバイク(DK8920)**

前からも後ろからも乗り降りしやすいデザイン

●大広



見やすいバックライト液晶

138cm 110cm 53cm

**597170**  
**75,680円** 税抜68,800円

■重量/約33kg  
■パネル表示/経過時間、心拍数、スピード、回転数、走行距離、WATT・ペダル負荷レベル、消費カロリー、負荷レベルグラフ

●電動変速32段階。細やかな負荷調整ができます。  
●サドル高さ12段階(約30cm)、前後スライド無段階(約7cm)。

組要 家庭用 ACアダプター(付属) **直**

**⑩アドバンストバイク 7218(AFB7218)**

スポーツジムで行うバイク運動が自宅で行えます

●アルインコ



136.5cm 54cm 106cm

**456237** **109,780円** 税抜99,800円

■重量/35.5kg ■耐荷重/135kg  
■材質/スチール、ABS、PP、PVC、PU

●ペダル負荷電磁負荷方式採用で、USB電源充電機能が搭載。連続使用時間60分。

組要 家庭用 AC100V **直**

**⑪リカンベントバイク(RB-3500AD)**

関節への負担を軽減したクランクを使用

●中旺ヘルス



128cm 144cm 75cm

コントロールパネル

**597176**  
**385,000円** 税抜350,000円

■重量/約70kg ■使用体重制限/130kg  
■表示機能/時間、距離、脈拍、消費カロリー、回転数、速度  
■プログラム内容/マニュアル、ヒル、脂肪燃焼、カーディオ、ウォット、インターバル、ユーザー、心拍数(付属チェストベルト使用)

組要 準業務用 AC100V **直**

**⑫フラットウォーカー-3922(AFW3922)**

時速0.3kmから調節可能な安心低速ウォーカー

●アルインコ



70cm 124cm 80cm 147cm

**456427** **140,800円** 税抜128,000円

■重量/46.5kg  
■耐荷重/90kg  
■材質/本体:スチール ホイルカバー・メーター:ABS、PP ベルト:PVC  
■歩行面サイズ/幅:44.8cm 長さ:102.8cm ■速度/0.3~6.0km/h

●低床×ロングハンドルで、シニアの方でも安心・安全に運動可能です。

家庭用 AC100V **直**

**⑬プログラム電動ウォーカー-5022**

場所を選ばないコンパクトサイズの電動ウォーカー

●アルインコ



113cm 54cm 104cm

**456414**  
**40,480円** 税抜36,800円

■重量/約18.0kg  
■材質/スチール、PP(ポリプロピレン)、PVC(ポリ塩化ビニル)、ABS(アクリロニトリルブタジエンスチレン共重合合成樹脂)

■歩行面サイズ/幅:30.0cm 長さ:79.5cm ■速度/0.8~5.0km/h  
●面倒な組み立てが一切不要で、折りたたみができ、収納もコンパクトです。  
●初速も0.8km/hスタートと遅めの設定です。

家庭用 AC100V **直**

**⑭P型上肢運動台(TB-1175)**

車イスから移動することなく上肢運動が始められる専用設計の訓練器

●高田ベッド



228cm 80cm 80cm

**602094**  
**107,800円** 税抜98,000円

■重量/16kg  
■材質/スチール

●患者様の体格に合わせて滑車幅とロープの長さを無段階に調節可能。  
※受注生産/納期約1週間。

組要 **直**





●ウェルファン

① 楽々ふみふみ・楽々のびのび・楽々のりおり

手軽・簡単・コンパクト!  
総合事業・機能訓練におススメ!

ハンドル付きストレッチボード  
**楽々のびのび**

補助フレーム付きステップボード  
**楽々のりおり**

ハンドル付きステッパー  
**楽々ふみふみ**

1609  
140,800円  
税抜128,000円

- 重量 / 13.5kg
- 下肢の筋力向上と持久力UPに
- 片麻痺の方にも対応可能なステップ調整
- 様々な症状のご利用者の方にも対応できるハンドル形状
- 負荷がかけられる角度調整



1610 140,800円  
税抜128,000円

- 重量 / 13.7kg
- 定首の柔軟性UPに
- 三段階の角度調整機能



1641 140,800円  
税抜128,000円

- 重量 / フレーム:8.2kg ステップボード:1.1kg/枚
- ステップボードサイズ / 幅42×奥行33×高さ6.5cm(4枚1セット)
- 下肢の筋力強化に
- 簡単に高さの調節ができる、補助フレーム
- 運動負荷は、ステップボードを重ねることで、調節できます

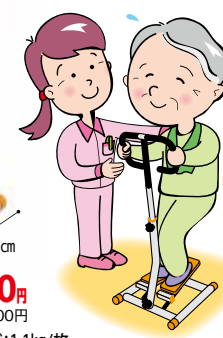

- 安全性**  
バランスを崩しにくく安全に運動できるよう手すりを工夫
- 安定性**  
使用中に倒れることがないように、安定性を重視した土台
- 耐久性**  
耐久性を重視した業務用設計

② 自立式ろくぼく(TB-1661)

壁面への固定工事を  
必要としない  
両側からの運動療法が  
可能な自立式



●高田ベッド  
**NEW**

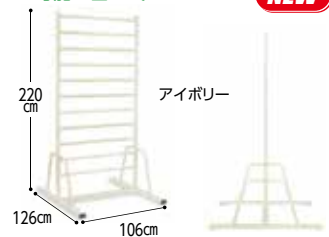

602849 198,000円  
税抜180,000円

- 重量 / 55kg
- 材質 / 本体:スチール製
- 立ち上がり訓練をはじめ立位保持練習や関節可動域拡大訓練に最適

③ レッグエクステンションII(TB-1218)

両足の訓練台



●高田ベッド



602081 300,300円  
税抜273,000円

- 座幅 / 40cm
- 重量 / 約30kg
- 負荷を調整できる25段階調整機能付き油圧シリンダー採用。

④ プラットホーム(TB-944)

幅広いサイズとカラーが  
選択できる



●高田ベッド

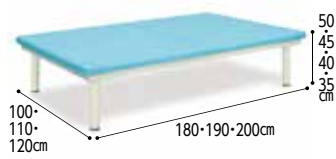

582275 198,000円  
税抜180,000円

- 重量 / 約60kg
- クッション厚 / 4cm
- リハビリ室での運動療法や物理療法に活躍するトレーニングベッド。
- 長時間の訓練等でも安定性を実現する硬質ウレタンフォームを採用。
- 車イス等からの移動も安心して安全に行える低床サイズを標準設定。

オリジナルレザーカラー



■材質 / フレーム:スチール(粉体塗装)  
マット:ビニールレザー張り

⑤ エクササイズステップDVD付き/なし

天面クッションシートが  
膝への負担を軽減



●アロン化成

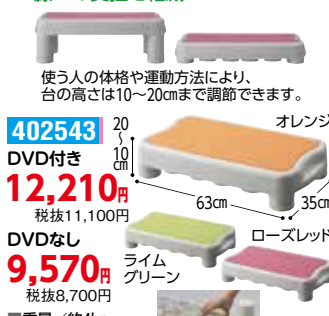

402543 12,210円  
税抜11,100円

- DVDなし 9,570円  
税抜8,700円
- 重量 / 約4kg
- 耐荷重 / 100kg
- 材質 / 構造部材:PP
- 施設の既存機器に合わせやすく、運動のモチベーションを高めるカラフルなカラー。

⑥ ジョイントステップブロック(H7351)

転倒防止の  
脚力アップに最適



●トーエイライト



622179 21,890円  
税抜19,900円

- 重量 / 1.1kg(1台)
- 耐荷重 / 80kg
- 材質 / 耐衝撃材入りポリプロピレン
- セット内容 / 9台(赤、青、黄 各3台)
- 積み重ねや連結で様々な運動メニューに対応します。
- 滑り止め防止の各段下部ゴム付。

⑦ 練習用腰掛SP(TB-1655)

4種類の高さを選んで  
無理なく練習を進められる  
立ち上がり運動台



●高田ベッド  
**NEW**



602851 95,700円  
税抜87,000円

- 重量 / 29kg
- サイズ / 40cm用、45cm用
- 材質 / 本体:スチール:アイボリー色塗装  
天板:メルクシバイン材
- 下肢筋力の強さを判定する立ち上がりテストでロコモ度をチェック。

⑧ ゆびトレセット(TB-1654)

日常生活に必要な  
指のひねり等の  
トレーニングを実現する  
訓練セット



●高田ベッド  
**NEW**



602850 27,500円  
税抜25,000円

- 重量 / 3kg
- 材質 / 本体:スチール、アイボリー塗装
- 様々な角度からの指運動と4種類のネジサイズの型抜きで脳トレも実現。

⑨ 歩行階段SD(TB-1185)

練習時の転倒を防止する  
ゴムマット仕様



●高田ベッド



602009 99,000円  
税抜90,000円

- 重量 / 34kg
- 材質 / スチール(粉体塗装仕上げ)
- コンパクト設計でコストパフォーマンスにも優れた歩行練習用階段。

⑩ 平行棒P-2(602)

幅・長さ・高さの3つを  
調整できる



●睦三



2591 38,280円  
税抜34,800円

- 重量 / 21.0kg
- 材質 / スチール
- TAISコード / 00095-000021

⑪ 歩行補助てすり平行棒あゆみ

歩行補助や手すりの  
付かない場所の移動用に



●トマト



4972 54,780円  
税抜49,800円

- 重量 / パイプ部:10kg ベース部:14.8kg
- 材質 / パイプ部:鋼鉄パイプ  
手すり:木目調プラスチックコーティング  
ベース部:鉄製(滑り止めゴム付き)

⑫ ロングパラレルDX

長い距離の歩行練習にも  
対応



●高田ベッド



602010 176,000円  
税抜160,000円

- 重量 / 約35kg(2.5m制作時)
- 材質 / ステンレス、スチール

床周リ・衣類

トイレ

おむつ

歩行

入浴

住宅

食事

介護ロボット

生活支援

施設関連等

生活支援

施設関連等

施設関連等

施設関連等

施設関連等

施設関連等

### ①ウォーキングポール (ハローキティ)

初心者でも握りやすい  
グリップで安心



●ウェルファン



124  
82cm

10901

2本1組

13,200円  
税抜12,000円

左右の見分けが  
つきやすい  
グリップ表示

- 重量/約245g(1本)
- 材質/ポール:アルミ  
グリップ:ナイロン、エラストマー
- 適応身長/131~190cm
- 握りやすさを追求した卵形状のグリップは、自然な手の握りの中ですっぽりと納まります。
- ポールの角度が合わせ変形する首振りヘッドが、地面をしっかりと捉えます。

© 2024 SANRIO CO., LTD. APPROVAL NO. L647245

### ②フリーアルミDフィット2 (WH1022)

入門向けグリップ。  
高齢者の弱めの  
握力にも



●羽立工業



120  
85cm

900355

2本1組

11,990円  
税抜10,900円

- 重量/約250g(1本)
- 材質/ポール:アルミ  
グリップ:エラストマー
- カラー/ブラック、  
ライトブルー、  
イエロー、レッド、  
ピンク、パープル
- 適応身長/約135~190cm
- 伸縮式の入門モデル。

在

### ③DFPプロGRESSブズーム (WH1120)

エッググリップが  
長時間の握りも楽に



●羽立工業



124  
82cm

900570

2本1組

11,990円  
税抜10,900円

- 重量/245g(1本)
- 材質/ポール:アルミ  
グリップ:ナイロン、  
エラストマー
- カラー/ライトブルー、  
ガンメタリック、  
レッド、パープル
- 適応身長/約131~190cm
- 新開発のエッググリップを搭載し、  
自然な手の握りでらくらくウォーク。

在

### ④SUNPO WALKER (WH1600)

手軽にノルディック・ウォークを  
始めたい方にオススメ



●羽立工業

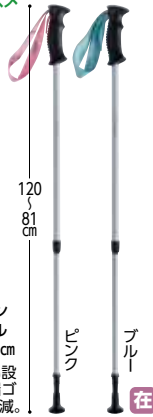

120  
81cm

900636

2本1組

5,500円  
税抜5,000円

- 重量/285g(1本)
- 材質/  
シャフト:アルミ  
グリップ:ポリプロピレン  
ストラップ:ポリエステル
- 適応身長/約131~185cm
- 突き角度に追従し、広い設置面積を確保する先端ゴム。突き損じや滑りを軽減。

在

### ⑤ラバーパッドフィット型 (2個組) (WH5061)

接地面積1.8倍の安心設計



●羽立工業



900670

2個組

1,320円  
税抜1,200円

- 重量/18g(1個)
- 材質/合成ゴム
- 差込部内径/約Φ1cm
- 突き角度に追従する首振りヘッド。
- 突き損じの不安を解消する抜群の安定感。

在

### ⑥歩ミングポール (APAI-7H202)

サイズ調節が一瞬で可能な  
高強度モデル



●KIZAKI



115  
90cm

313118

2本1組

9,900円  
税抜9,000円

替ゴム(2個組)

313042

990円

税抜900円

- 重量/495g(2本)
- 材質/アルミ合金
- 適応身長/  
143~183cm
- ワンタッチでサイズ調整ができるハングストップ構造。

在

### ⑦歩ミングポール (APBB-V206)

回転摩擦式  
固定ポール  
調節式タイプ



●KIZAKI

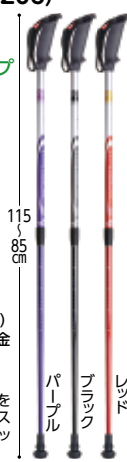

115  
85cm

313137

2本1組

10,450円  
税抜9,500円

替ゴム(2個組)

313042

990円

税抜900円

- 重量/474g(2本)
- 材質/アルミ合金
- 適応身長/  
135~183cm
- 抗ウイルス素材を  
グリップ全体とス  
トラップ裏面メッ  
シュに採用。

在

### ⑧レビータネクスト

自然な握りができ、  
疲れにくい形状



●シナノ

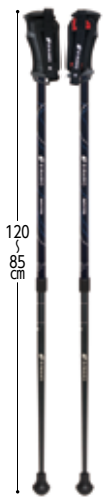

120  
85cm

350188

2本1組

11,000円  
税抜10,000円

- 重量/約220g(1本)
- 材質/アルミ合金
- カラー/ネイビー、  
ピンク、ターコイズ、  
ホルダー、パープル
- 適応身長/  
135~190cm
- 前傾形状に設計されたグリップは、  
手首が自然な角度のまま真っ  
直ぐ前に突けるので、自然と歩幅  
が広がり長距離も楽に歩けます。
- SG取得済。

在

### ⑨レビータLaくつしゅん

スプリングが  
歩くときの衝撃を吸収し  
手首への負担を軽減



●シナノ



115  
85cm

350244

2本1組

13,200円  
税抜12,000円

- 重量/254g(1本)
- 材質/アルミ合金
- カラー/  
レッド、ベージュ、  
ミントグリーン
- 適応身長/135~183cm
- 内蔵されたスプリングがポール  
を突いた時の衝撃を吸収し、  
手首への負担を軽減し、長時  
間のウォーキングでも楽です。

在

### ⑩そふと安心2本杖

発泡ゴムの  
グリップが  
手に優しい



●シナノ

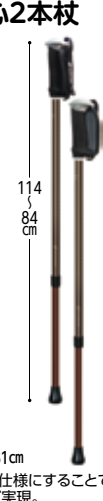

114  
84cm

350187

2本1組

10,450円  
税抜9,500円

替ゴム

350245

550円

税抜500円

- 重量/200g(1本)
- 材質/アルミ合金
- カラー/ブラウン、  
ピンク、ベージュ
- 適応身長/133~181cm
- グリップを発泡ゴム仕様にするので、  
柔らかい握り心地が実現。

在

### ⑪あんしん2本杖

①安定歩行  
②転倒予防  
③姿勢改善  
様々なお悩み  
を解消!



●シナノ



114  
80cm

350230

2本1組

9,350円  
税抜8,500円

替ゴム

350245

550円

税抜500円

- 重量/215g(1本)
- 材質/アルミ合金
- カラー/パープル、  
ブラック、ブラウン、  
ピンク、ブルー
- 適応身長/127~181cm
- SG取得済。

在

### ⑫ウォーキング用ポール ソフトホールドStd (ショートタイプ) (C3JTP320)

やさしく握る  
だけで、もっと  
歩きたくなる



●ミスノ

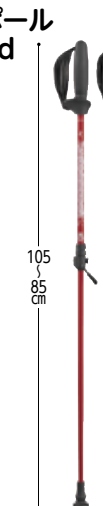

105  
85cm

139159

2本1組

12,100円  
税抜11,000円

- 重量/510g
- 材質/アルミ合金
- カラー/  
レッド、ターコイズ
- 適応身長/  
135~167cm
- 2段伸縮式、ショート  
タイプで幅広い身長  
に対応。

在

### ⑬ウォーキング用ポール ソフトホールドStd (ロングタイプ) (C3JTP310)

やさしく握る  
だけで、もっと  
歩きたくなる



●ミスノ

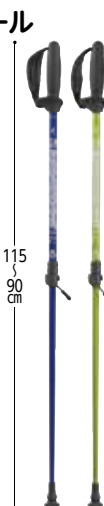

115  
90cm

139158

2本1組

12,100円  
税抜11,000円

- 重量/540g
- 材質/アルミ合金
- カラー/  
ネイビー、グリーン
- 適応身長/  
143~183cm
- スポーツメーカーならではの  
「カラダへのこだわり」が詰ま  
ったオリジナルグリップ。
- 2段伸縮式、ロングタイプで  
幅広い身長に対応。

在

### ① にぎりっち

指の形に合わせたくぼみで握りやすい

●アルインコ

厚さ2.6cm  
ピンク(柔らかめ)  
10.7cm  
6.2cm

オレンジ(硬め)

**456236**  
**1,628円**  
税抜1,480円

■重量/90g  
■材質/TPR(熱可塑性ゴム)  
●ピンク(柔らかめ)とオレンジ(硬め)の2色展開でお好みでお選び頂けます。  
●体操マニュアル付き。

4つのくぼみと4つの突起が指にしっかりフィット

**在**

### ② グリップセイブ

今日からにぎにぎトレーニング

●イノアックリビング

ミドル  
ソフト  
ハード

8cm  
高さ2.5cm

**964071**  
**825円** 税抜750円

■重量/ソフト:19g ミドル:26g ハード:34g  
■材質/熱可塑性ポリウレタン(TPU)  
■カラー/オレンジ(ソフト)、グリーン(ミドル)、ブルー(ハード)

●血行促進・リハビリ・筋力アップ・ストレス解消に期待。

**在**

### ③ にぎにぎくんシリーズ 爪もみシート/ボール/グリップ

1日2分の爪もみ療法に

●コーキマテリアル

10cm  
5.5cm  
4cm  
7cm

爪もみシート(2枚入)  
**945102**  
**800円** 税抜728円

爪もみボール(2個入)  
**945103**  
**980円** 税抜891円

爪もみグリップ(1個入)  
**945104**  
**500円** 税抜455円

■重量/シート:約15g ボール:約29g グリップ:約31g ■材質/シリコン  
■カラー/シート:ピンク(やわらかめ)×2枚セット、ライトブルー(普通)×2枚セット、グリーン(かため)×2枚セット、ピンク&ライトブルーの被せボール:ピンク&イエロー、ライトブルー&グリーン(色による硬さの違いはありません) グリップ:ワインレッド(やわらかめ)、イエロー(かため)

●シートは、両手の指を巻いたりはさんだり、爪の生えざわを刺激。ボールは、1ヶ又は2ヶ握りながら、強弱つけて刺激して下さい。グリップは、片方の手の平で握ってもう片方の爪の生えざわを内側の突起で刺激。

**在**

### ④ サクトバンド プロフェッショナル レジスティブエクササイズバンド

優れた伸縮性と安全性を兼ね備えた幅広いエクササイズに使用

●サクト・ジャパン

種別	幅×長さ	エクストラライト(ピーチ)	ライト(オレンジ)	ミディアム(ライムグリーン)	ヘビー(ブルーベリ)	エクストラヘビー(プラム)	スーパーヘビー(グレー)
<b>940801</b>	30ピース(個包装30ピース入り)	15cm×1.5m	<b>15,389円</b> 税抜13,990円	<b>17,974円</b> 税抜16,340円	<b>21,802円</b> 税抜19,820円	<b>25,135円</b> 税抜22,850円	<b>34,210円</b> 税抜31,100円
<b>940803</b>	6ヤードロール	15cm×5.5m	<b>3,190円</b> 税抜2,900円	<b>3,509円</b> 税抜3,190円	<b>3,960円</b> 税抜3,600円	<b>4,389円</b> 税抜3,990円	<b>6,017円</b> 税抜5,470円
<b>940802</b>	50ヤードロール	15cm×46m	<b>15,444円</b> 税抜14,040円	<b>18,084円</b> 税抜16,440円	<b>21,989円</b> 税抜19,990円	<b>25,454円</b> 税抜23,140円	<b>34,727円</b> 税抜31,570円
			<b>39,105円</b> 税抜35,550円				

■材質/天然ゴム ●パウダーフリーなので長期間使用しても、パウダー塗布の手間が不要。 ●アレルギーの原因のたんぱく質を95%カットしているので、ゴムアレルギーが出にくい。 ●伸縮性も優れており、1万回の耐久試験にも合格。

**在**

### ⑤ セラバンド・ミニパック

個人で使いやすい短いサイズ

●アビリティーズ・ケアネット

1.5m

**841194**

黄【弱】 **715円**  
税抜650円

赤【中弱】 **770円**  
税抜700円

緑【中】 **825円**  
税抜750円

■材質/天然ゴム  
■サイズ/長さ1.5m  
●初めて試したい方向けに、使いやすい1.5mの短いサイズ。

**在**

### ⑥ セラバンド

天然ゴムで効果的トレーニング

●アビリティーズ・ケアネット

5.4m巻 **841048**  
**2,420円** 税抜2,200円

46m巻 **841049**  
**17,380円** 税抜15,800円

白【最弱】 **2,420円** 税抜2,200円

黄【弱】 **2,420円** 税抜2,200円

赤【中弱】 **2,640円** 税抜2,400円

緑【中】 **2,860円** 税抜2,600円

青【中強】 **3,520円** 税抜3,200円

黒【強】 **4,070円** 税抜3,700円

●銀【最強】金【超強】もございます。  
●8段階の抵抗レベルが区分けされ、使う方の状態に合わせて選択。

※ご注意:5.4m(46m)は合計の長さです。最低2.13m以上の長さをもつ1~3本で構成されています。

**在**

### ⑦ グリップチューブ

チューブ運動だけでなく、握力も鍛えることができます!

●アルインコ

ピンク バイオ イエロー レッド ネイビー

厚さ2.6cm

**456280**  
**2,948円** 税抜2,680円

■重量/約235g ■材質/TPR  
■カラー/オレンジ(スーパーソフト)、ピンク(ソフト)、イエロー(ミディアム)、バイオレット(ハード)、ネイビー(スーパーハード)

●負荷別で5種類となります。  
●チューブの両サイドには、手・指の運動ができるグリップ付き。

**在**

### ⑧ アーチチューブ

いつまでも自分の力で歩ける足づくりをサポート

●アルインコ

ソフト

ハード

50cm  
15cm  
厚さ3.5cm

※伸長制限 全長160cmまで

**456398**  
**3,828円** 税抜3,480円

アーチボールがあるので、鍛えにくい足裏も効果的にトレーニングできます。

■重量/約270g  
■材質/TPR(熱可塑性ゴム)

●足裏からふくらはぎまでを一気にしっかり伸ばします。  
●足のバランスを保つために重要な「足裏の筋力」土踏まずの形「足首の柔らかさ」を高めます。  
●下北沢病院院地守医師監修。

**在**

### ⑨ ロコチューブ

握りやすいコブ付きチューブ

●羽立工業

よわめ つよめ

35cm

**900228**  
**990円** 税抜900円

■材質/サーモプラスチックラバー  
●肩関節の可動域、上腕筋、背筋の筋力向上に。

**在**

### ⑩ ピラティスボール

200・250 ボール遊びからリハビリトレーニングまで

●トエイライト

25cm  
20cm

赤 青 黄

**622065**  
200 **990円** 税抜900円  
250 **1,100円** 税抜1,000円

■耐荷重/100kg  
■材質/PVC  
■付属品/空気注入用ストロー、栓

●空気注入量によって柔軟性、弾力性の変化するボール。

**在**

### ⑪ ソフトギムニク

手になじみやすく扱いやすい小さなバランスボール

●淡野製作所

レッド グリーン  
ブルー イエロー

最大保証直径 23cm

**877001**  
**1,760円** 税抜1,600円

■重量/約100g  
■材質/PVC

●耐久重量100kg以内。  
●空気を入れて、直径を調整。

**在**

### ⑫ ボディーボール

45・55・65・75・85 座るだけの運動からストレッチまで

●トエイライト

45 55 65 75 85

約45cm 約55cm 約65cm 約75cm 約85cm

**622064**

重量	身長目安
45(黄)	150cm以下
55(赤)	150~165cm
65(青)	165~180cm
75(緑)	180~190cm
85(オレンジ)	190cm以上

■耐荷重/120kg ■材質/PVC 栓抜き付属。

●アンチバーストタイプで、傷ついてもゆっくりしぼみます。  
●安全にご利用頂くために、最大直径より5cm程度を隙間に使用下さい。  
(注)空気入れは付属されておられません。

**在**

**① バランスクッション (TS-959)**  
省スペースで  
エクササイズが可能  
●タニタ

高さ6cm  
33cm

椅子に敷いて  
座るだけで  
トレーニングが可能

**878202**  
**2,178円**  
税抜1,980円

- 重量/約1kg
- 耐荷重/100kg
- 材質/PVC
- カラー/グレー

●空気入れポンプ×1本、空気針×2本付属。 **在**

**② バランスクッション (H-8955B/R)**  
バランス感覚の維持に  
効果的  
●トーエイライト

高さ7cm  
33.5cm

**622001**  
**3,960円**  
税抜3,600円

- 重量/約1kg
- 材質/PVC
- カラー/青、赤

●バランス感覚を養うトレーニングに。上に立ちたり、イスに敷いて座る等、様々なトレーニングが可能。  
●座面にマッサージ・刺激になる突起付。  
※ボール用のポンプで空気量調整可。 **在**

**③ バランスパッド・エリート**  
スイス製のバランス・  
体幹強化パッド  
●酒井医療

高さ6cm  
48cm  
40cm

ブルー  
ストーン  
グレー

**829106**  
**17,160円**  
税抜15,600円

- 重量/約0.7kg
- 材質/PVC(ポリ塩化ビニール)
- カラー/ブルー、ストーングレー

●両面に凹凸加工を施し、両面の使用が可能。素材の90%が空気からできた柔らかな使用感。裸足で使用し、足裏の感覚受容器を刺激することで、トレーニング効果が得られます。 **在**

**④ 体幹びよんびよん  
ホップステッパー**  
びよんびよんするだけ!  
体幹エクササイズクッション!  
●ニース

高さ15cm  
44cm  
40cm  
ネイビー  
ブラウン

**822303**  
**3,980円**  
税抜3,619円

- 重量/1.23kg
- 材質/カバー:ポリエステル100%
- 中材:ポリウレタン樹脂、ポリエチレン樹脂、紙
- 底面生地:ポリエステル、レーヨン、綿  
(ポリウレタン樹脂コーティング)

●20回3セットのトランポリン運動でウォーキング1分間の約4.9倍の消費カロリー!(メーカー調べ)。優れた静音設計。 **在**

**⑤ アジャスト  
ウェイトDX**  
装着が簡単で  
重りの調整が可能  
●淡野製作所

重さの調節が可能です

**877003**  
0.5kg 1.0kg 2.0kg  
**4,400円 4,950円 6,710円**  
税抜4,000円 税抜4,500円 税抜6,100円

- 材質/ナイロン、バンチングメタル、PP
- サイズ(幅・長さ・厚み)/0.5kg:9×29×2.5cm  
1.0kg:11×37×3cm 2.0kg:13×38×3.5cm

●手・足首兼用。●2個1組。 **在**

**⑥ カラー重錘バンド**  
色で重さの確認がしやすい  
**829002** (1個分の価格です)  
●酒井医療

グレー 0.5kg  
イエロー 1kg  
ピンク 1.5kg  
チェリーピンク 2kg

**7,150円** 税抜6,500円  
**9,900円** 税抜9,000円  
**13,200円** 税抜12,000円  
**15,400円** 税抜14,000円

- 材質/ビニルレザー、鉛玉

●重量が細かく分かれているので、体力にあわせて効果的に使い分けられる。●手・足首兼用。 **在**

**⑦ シェイプアップ  
トレーナー**  
手軽にできるポート漕ぎ  
運動で、体の筋肉を強化  
●富士商

パープル  
ピンク

高さ12cm  
長さ37cm  
幅27cm

**597391**  
**3,850円**  
税抜3,500円

- 重量/720g
- 材質/硬鋼線、ポリエチレン、スチール、ウレタン、EVA樹脂、ナイロン、スチール、ABS樹脂
- ハンドルはソフトでコンパクト。
- 跳ね返り防止機構つきで安心して使用できます。 **在**

**⑧ 滑車リハビリ器**  
上肢や関節のリハビリに  
安心の国産製品  
●しまだ

**174001**  
**14,520円**  
税抜13,200円

- 重量/380g
- サイズ/ロープ長2m

●滑車を天井の鴨居などに取り付けて上肢の訓練をします。  
※立ち上がりや起き上がりの補助に使用しないで下さい。 **在**

**⑨ ストレッチローラー  
900(H-7280)**  
ストレッチ補助や  
リハビリに  
●トーエイライト

約15cm  
約90cm

**622096**  
**8,250円**  
税抜7,500円

- 重量/約700g
- 材質/EVA

●床に置いたローラーの上に、おおむけに寝るだけ。  
●リラックスして自分の体重を活かし、背中にあてる。 **在**

**⑩ ストレッチボード  
730B(H7209)**  
ストレッチ用ボードのベーシック  
モデル。毎日乗って柔軟な体作り  
●トーエイライト

高さ25cm  
長さ73cm  
幅34cm

**622137**  
**9,130円**  
税抜8,300円

- 重量/2.4kg
- 材質/本体:PP  
かかとパッド:TPR

●1日1回乗るだけ。からだの柔軟性を保つことは大切です。6段階の角度調整で身体にあった調節が可能。  
●運動前に筋肉を伸ばしてケガを予防。  
※体重制限80kg。 **在**

**⑪ コアフォームローラーミニ**  
より柔らかく  
携帯に便利な  
ミニサイズ  
●ミューラー  
ジャパン

高さ30cm  
φ9.8cm

グレー  
ラベンダー

**377027**  
**3,520円**  
税抜3,200円

- 重量/221g
- 材質/EVA

●筋繊維リリースに効果的な特殊表面構造 **在**

**⑫ ドアプーリー**  
デイサービスでの  
滑車運動が  
ご自宅で行えます  
●アルインコ

**456466**  
**1,980円**  
税抜1,800円

- 重量/103g
- サイズ/幅:106cm 奥行:5.1cm 高さ:3.7cm
- 材質/PP(ポリプロピレン)、NBR(ニトリルブタジエンゴム)、PE(発砲ポリエチレン)

●商品をドアにかけドアを閉じて使用します。 **在**

**⑬ フットエクサ  
ペンタゴン**  
歩くための筋肉を刺激!  
簡単EMSTトレーニング!  
●ニース

高さ2cm  
30cm  
28cm  
61cm

**822302**  
**3,828円**  
税抜3,480円

- 重量/61g
- 材質/本体:ABS樹脂  
パッド部:ポリウレタン、  
ポリエチレン

収納袋:ポリエチレン

- 3種類の刺激を実装。10段階の強度レベル調整可能。
- 足裏・ふくらはぎへアプローチ。20分間定を載せるだけ!

ポタン電池CR2032×1(付属) **在**

**⑭ ストレッチマット  
(ケース付) (NH5600)**  
ひざや手をついて  
痛くならない  
敷きマット  
●羽立工業

高さ0.6cm  
長さ173cm  
幅61cm

**900043**  
**4,620円**  
税抜4,200円

- 重量/1.2kg(ケース付)
- 材質/PVC

●運動時の敷きマット。  
●厚手なので、ひざをついたり、座っても痛くなりにくい。 **在**

**⑮ エクササイズマット  
ST(H-9285)**  
16種類の運動  
サンプルをプリント  
●トーエイライト

高さ2.5cm  
長さ182cm  
幅62cm

**622112**  
**5,500円**  
税抜5,000円

- 重量/約0.9kg
- 材質/表地:PVC 芯材:ウレタンフォーム25mm

●裏面無地ピンクのリバーシブルタイプ。  
●トレーニングの準備運動や床運動に最適。 **在**

**⑯ パワーブリーズ  
メディックプラス  
(BCPB2000)**  
呼吸筋に負荷を  
かけることで  
呼吸筋を強化  
●パワーブリーズ  
インターナショナル

高さ11cm  
長さ15cm  
幅4.7cm

**979202**  
**12,100円**  
税抜11,000円

- 重量/73g
- 材質/ABS樹脂、ポリカーボネート、シリコン  
ゴム、ニトリルゴム、ステンレス鋼、TPE
- 原産国/イギリス

●1回30呼吸、1日2回の訓練で十分な効果があります。  
●本製品は一般医療機器(クラスI)です。 **在**

### ① スカットボールセット (NH4100)

座位でも楽しめる。折りたんで収納も可能



約90cm  
約5m  
90cm

●羽立工業

**900054 121,000円** 税抜110,000円

■セット内容 / スカットマット、スカット台、ボール10個、スティック2本

●ルールが簡単なので誰でも楽しめる。

●ボールを打った時の打撃感でスカットとして、穴に入りそうに入らないところが大変盛り上がる。

### ② ソフトフォームボウリングセット (B-7994)

やわらかな素材で安全・手軽に楽しめる



30cm  
20cm

●トーエイライト

**622021 19,470円** 税抜17,700円

■重量 / ビン:120g ボール:380g

■材質 / ビン:ポリウレタン

■ボール芯材:ポリウレタン スポンジ 表面:特殊樹脂コーティング

■セット内容 / ビン10本、ボール1ヶ、収納・移動用ケース付

●手軽に楽しめるボウリングセット。ソフトな安全素材でグループで楽しくゲームができます。●移動にも便利な収納ケース付。

### ③ ユニボッチャ ロトコ

パラリンピック正式種目・ボッチャのセット



●三和製作所

**692801 19,800円** 税抜18,000円

■重量 / ボール1個:約275g

■材質 / ボール:塩化ビニール、砂、プラスチックペレット

■セット内容 / ボール3個セット(白×1、赤×6、青×6)、審判用具(コンパス×1、赤・青指示板×1)、収納ケース×1、マニュアルブック×1

●耐久性の高い素材を採用し、使用後に洗って、アルコール消毒もでき、衛生的に使えます。

### ④ マグネット健康吹矢 (A-3・アルミボード)

安全に、吹矢の楽しさと健康増進効果を



●日本マグネット吹矢協会

A3サイズセット

**951001 14,410円** 税抜13,100円

(追加) マウスピース (追加) 6個セット **951002 660円** 税抜600円

(追加) 矢6本セット **951003 2,860円** 税抜2,600円

(追加) パイプ (80cm) **951004 3,850円** 税抜3,500円

約のみA-3 (マグネットシート) **951011 2,200円** 税抜2,000円

●矢の先端が磁石の吹き矢。金属の板で楽しむ。●集中力強化、心肺機能向上、腹式呼吸で肺活量アップ、口腔ケアにもつながる吹き矢ゲーム。●車いすの方も楽しめます。●吹矢20発の消費カロリーは、ウォーキングにおける男性36分、女性43分程度と同等です。

### ⑤ ターゲットゲーム (屋内外用)

力がなくて、そっと投げてもくっつくの当て



ターゲット  
ダーツ  
ストライク

●トーエイライト

**622324 31,680円** 税抜28,800円

■重量 / 約4kg

■材質 / フレーム:鋼鉄入り非塩ビAAS樹脂

■コート / パイプ・シート:ナイロン(強力マジックシート)

■内容 / 本体、専用ボール9個付

●そっと投げるだけでもくっつくほどの吸着力。力のない方でもお楽しみいただけます。

●折りたたみ式(幅75×奥行7×高さ108cm)

●専用ボールはご利用によって徐々に吸着力が弱まります。

### ⑥ ごぼう先生とおしみ先生といっしょ!

なじみの音楽でイス体操  
～ラジオ体操・上を向いて歩こう ほか～



●キングレコード

**808106 3,630円** 税抜3,300円

■DVD内容

- ① はじめのあいさつ
- ② (オリジナル) YOBOUの歌(足踏み)
- ③ ラジオ体操第一(一位)
- ④ 北の国から やさしい乾布摩擦体操
- ⑤ あまちゃんテーマ ノリノリ全身体操
- ⑥ (オリジナル) 人生美味しく 口腔体操
- ⑦ 花は咲く お花を育ててストレッチ
- ⑧ 上を向いて歩こう ステップ体操
- ⑨ (オリジナル) 天晴れ生活 指先・上半身体操
- ⑩ エピカニクス イスボクササイズ
- ⑪ みんながみんな英雄 ひざ悪い体操
- ⑫ 童謡メドレー(春が来た～うみ～紅葉～北風小僧の寒太郎) タオル体操
- ⑬ ラジオ体操第一(一位)

●ごぼう先生最新作は「ラジオ体操」と老若男女が知っているおなじみの音楽を取り入れて!

●元NHKテレビ体操インストラクターの「おしみ先生」の監修、解説つき。

●介護に携わるみなさまのフレイル対策にもぴったりです。

### ⑦ たいそうの時間ですよ!! Vol.1 昭和歌謡三昧

懐しの名曲に合わせて身体を動かして、歌って、楽しみましょう



●ブラボーグループ

■DVD内容

- 1:はじめに～体操内容の紹介と注意事項～
- 2:[恋のバカンス] 体操の効果と動きの説明
- 3:恋のバカンス～実践編～
- 4:[愛して愛して愛しちゃったのよ] 体操の効果と動きの説明
- 5:愛して愛して愛しちゃったのよ～実践編～
- 6:[いつでも夢を] 体操の効果と動きの説明
- 7:いつでも夢を～実践編～

**738501 3,500円** 税抜3,182円

●運動の楽しさを知り尽くしたフィットネスインストラクターによる安全面も考慮された振付です。

●音楽や歌のクオリティ、曲調や雰囲気合わせた振付等、エンターテインメント性にもこだわっています。

### ⑧ 彩り水彩8色 マスキングテープ

指先でちぎって貼り付け。簡単ちぎり絵作成



●リンレイテープ

**104101 1,210円** 税抜1,100円

■サイズ / 幅:1.5cm 長さ:7m

■セット内容 / マスキングテープ:8色(赤、茶、黄、緑、青、紫、白、黒)

●指先を使うことで脳の働きを活性化させる効果があります。

※下絵ダウンロードURL:  
<http://www.rinrei-tape.co.jp/rink/#shitae>

### ⑨ ノシリス キュリオはじめてセット

にぎってつまんでひっくりかえして指先トレーニング



●アイ・シー・アイデザイン研究所

**495005 3,300円** 税抜3,000円

■重量 / 100g

■材質 / シリコン

■セット内容 / ブロック4個、遊び方BOOK

●くるっとひっくりかえすと四角形がちょうちよん(遊び方BOOK付)。

### ⑩ 輪投げ 600TPR (B-6161)

みんなで楽しく遊べる輪投げセット



●トーエイライト

**622020 19,470円** 税抜17,700円

■重量 / ボード:3.5kg リング:50g(1本)

■材質 / ボード・ボール:木製(MDF) リング:TPR

■付属品内容 / リング:オレンジ、青、黄 各3本

●60cm四方のスタンダードなボードと軽くて投げやすい樹脂性リング。

●ボード裏の脚部の取り付け方で、高さ、角度が変えられる。

●赤色ボールの位置を変えて、ゲーム性をアップ。

### ⑪ 木製けん玉

伝統的な、昔懐かしい木製のおもちゃ



●ファースト・アロー

**706110 825円** 税抜750円

■重量 / 131g 税抜750円

■材質 / 木

■サイズ / 幅7×高さ20×奥行6cm

●シンプルな玩具ですが、色々な技があり、奥が深く、「集中力やバランス力を養う」などの視点から広く教育的効果が認められています。

### ⑫ 認知症 脳内リハビリゲーム

楽しみながら脳内活性化



●セテライト

**514017 9,900円** 税抜9,000円

●お手玉じゃんけんゲーム

●お手玉計算ゲーム

●みんなで体操ゲーム

●図形あてはめゲーム

●連想連語ゲーム

●地域の地名ゲーム

●懐かしいイメージの道具を使って楽しみながら脳内活性化を図る6種類のゲームセット。日本老年精神医学会認知症専門医と臨床心理士が考案し、良好な効果が得られているゲームです。

### ①脳トレボードゲーム よーし! おくぞー!

集中力、思考力を鍛える。指先訓練にも

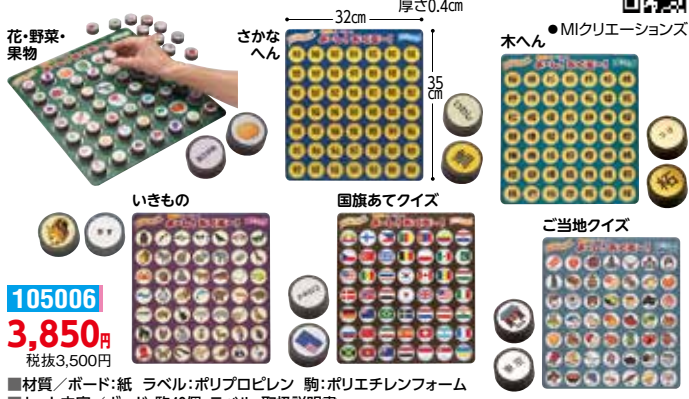

105006  
3,850円  
税抜3,500円

■材質/ボード:紙 ラベル:ポリプロピレン 駒:ポリエチレンフォーム  
■セット内容/ボード、駒49個、ラベル、取扱説明書  
●盤上に描かれている漢字や絵柄の駒を盤上に置きます。駒が余ったりしないように、正しい場所に置くことが大事です。駒の裏は、ひらがなや絵柄の名前ですので、そちらを盤上の漢字や絵柄に合わせて遊ぶことも出来ます。

在

### ②手織り機 咲きおり 40cm

シンプル構造の手織り機。凝った物も作れる



2674  
26,400円  
税抜24,000円

■重量/5.8kg  
■材質/天然木、ABS樹脂、他  
■サイズ/最大織り幅:40cm  
●手軽に初心者でも始められる、シンプルな構造です。テーブルの上で作業できるハンディサイズ。使用説明書、取り扱いDVD付。

在

### ③すわルンバ

座りながら“本格ストレッチ”



367688  
4,400円  
税抜4,000円

■重量/525g ■耐荷重/100kg  
●360度どんな方向に傾いても骨盤周りをストレッチ  
●普段お使いの椅子の上に置くだけ

在

### ④仙骨クッション 仙律

仙骨を立ち上げて自然で美しい姿勢をサポート



281176  
5,280円  
税抜4,800円

●重量/610g  
■材質/本体:ポリウレタン樹脂 外カバー:ポリエステル100%  
●仙骨から立ち上げる事で姿勢を楽に直し、体への負担を軽減。

在

### ⑤スリエット

体の重心を後ろに意識させ、体幹を整えるスリッパ



281156  
2,970円  
税抜2,700円

●重量/330g  
■材質/本体:合成皮革 足底部:ポリエチレン  
■適応サイズ/23~24.5cm  
●下腹、ヒップ、ふくらはぎを鍛え、美しい立ち姿勢に導きます。

在

### ⑥ゆるみ対策スリッパ キュキュッパ

Wの傾斜で骨盤底筋を鍛えましょう



458528  
3,278円  
税抜2,980円

●かかとが低くなった傾斜ソールでふくらはぎ〜お尻を引き締めます。  
●内側傾斜で骨盤周りの筋肉と内ももを引き締め、内転筋鍛えます。

在

### ⑦長寿健康3点セット

身体のあちこちをマッサージできるセット



462039  
8,800円  
税抜8,000円

●いつでも手軽に使える健康グッズセットです。体に軽い刺激を与えていつまでも若々しく。

在

### ⑧元気ニギニギ(GN)

消臭抗菌素材のセシオンを配合

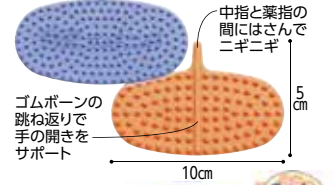

462036  
1,375円  
税抜1,250円

●手の握り開き効果で脳に刺激。爪も自分で自律神経のバランスを整えましょう。  
●表は刺激的、裏はやわらか。刺激の違う突起形状。  
●消臭抗菌&マイナスイオン、遠赤外線効果のあるセシオンを配合。●同色2枚組。

在

### ⑨ダイヤもみくん

背筋を伸ばして、もみほぐし



462034  
4,345円  
税抜3,950円

●材質/ゴム、セシオン、ゲルマニウム玉  
●ゴム製の突起物とゲルマニウム玉で、凝った部位を揉みほぐせるモミ玉マット。

在

### ⑩ふみふみ100

踏む位置によって硬軟2種の踏み心地



462022  
3,960円  
税抜3,600円

●1日100回踏んで100歳まで健康に! 立ちやすい角度に3段階調節。ゴム製、ゲルマニウム玉付き。高齢者でも安全な高さです。

在

### ⑪ふみふみエレキ

イスに座ったままでも、気軽にふみふみ



462035  
3,960円  
税抜3,600円

●弾力のあるゴム製・ゲルマニウム玉足つば健康器。  
●片足にゲルマニウム玉を6個、両足で12個使用。バンドで両足面の連結も可能。仕事や家事の合間にふみふみ。  
●底面はスポンジで、長時間踏んでも疲れにくい。

在

### ⑫ヘルスランニングマットW

1枚で2種類の刺激。タイマー付き

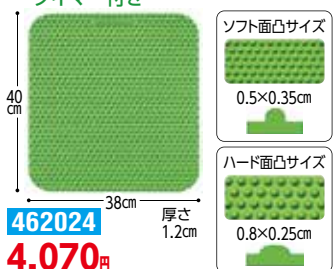

462024  
4,070円  
税抜3,700円

●表裏2種類の突起で、足を刺激しながら毎日5分の有酸素運動。抗菌、消臭効果のあるセシオンを配合。

在

### ⑬中山式快癒器

こっている部分に当てただけで「コリ」をほぐします



339063  
4球式  
3,740円  
税抜3,400円

2球式  
2,420円  
税抜2,200円

●重量/2球式:260g 4球式:400g  
■材質/本体:スチロール樹脂  
■パネ:スチール 球頭部:クロームメッキ  
■快癒器キャップ:ポリエチレン(2球式のみ)  
●2球式は首や肩に/4球式は背中や腰に。  
●球頭が「あんま」「指圧」の働きを代用し血行を促進させます。

在

### ⑭ナルTE マルチローラー

足裏・ふくらはぎ・前腕の疲れをリリースできます



377019  
3,080円  
税抜2,800円

●耐久性に優れ変形しにくいEVAフォーム素材採用。  
●両端のローラーは滑りにくいグリップ構造。

在

### ⑮健康の路(大)

足ふみ運動で健康アップ

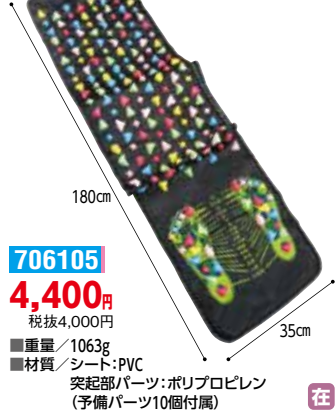

706105  
4,400円  
税抜4,000円

●重量/1063g  
■材質/シート:PVC  
突起部パーツ:ポリプロピレン(予備パーツ10個付属)

在



●リッチェル  
**NEW**

①キカケアNシリーズ  
「きく」をカタチにした幾何学レリーフ

 <p><b>ショルダーロングN</b> 426595 <b>2,420円</b> 税抜2,200円</p> <p>■重量/ショルダーロングN:211g ■材質/シリコンゴム ●オフィスやおうちでリフレッシュ。 ●肩こりや足裏などの疲れをやわらげてくれる、セルフケアアイテム。</p>	 <p><b>ショルダーN</b> 426596 <b>1,540円</b> 税抜1,400円</p>	 <p><b>ツボダブルN</b> 426597 <b>1,540円</b> 税抜1,400円</p>	 <p><b>ツボシングルN</b> 426598 <b>1,100円</b> 税抜1,000円</p>	 <p><b>フットN</b> 426601 <b>1,650円</b> 税抜1,500円</p>	 <p><b>ボディN</b> 426600 <b>1,540円</b> 税抜1,400円</p>	 <p><b>ハンドN(2個入)</b> 426599 <b>990円</b> 税抜900円</p>
--	--	--	---	---	--	---

②腸腰筋リラックスベルト  
ラクナール  
特許取得! ベルト1本で  
腰改善・介護予防・リハビリ

●トップ通商



**667501**  
**10,175円**  
税抜9,250円

■重量/300g  
■材質/天然ゴム、ポリエステル、POM樹脂、ナイロン  
■カラー/ブラック、えんじ(Mのみ)  
■サイズ/M:身長150~175cm L:身長175cm以上  
※筋力に自信のない方、または高齢の方は身長問わずサイズをお選びください。  
●装着はデスクワークをしながら、テレビを見ながら1回5~20分でOK。短時間で効果を実感。

在

③ヨーツナー太もも用  
(YTN-VM)  
業界初!  
太ももに巻くだけ  
腸腰筋ストレッチ

●ユタカメイク



**395008**  
**6,578円**  
税抜5,980円

■重量/100g  
■材質/指圧体:シリコンゴム  
ベルト:ナイロン

●指圧体によるマッサージ効果で太ももにかかる大腰筋の緊張をほくし腰をスッキリさせます。  
●リモートワークや長時間同じ姿勢での作業で腰回りのトラブルにお困りの方に。  
●使用目安太もも寸法:60cm未満。

在

④ゆらゆらボード  
ご自宅手軽に  
ロコモ対策ができる、  
新発想のフットレスト

●龍野コルク工業



**185035**  
**7,040円**  
税抜6,400円

■重量/約260g  
■材質/ポリエチレン、ポリスチレン  
●椅子に座って、前後や左右にゆらゆらして動かします。

在

⑤座ってあんしん  
ワンツーステッパー  
座ってウォーキングステッパー

●ニース



**822315**  
**3,278円** 税抜2,980円

■材質/本体生地:ポリエステル100%  
本体底面生地:ポリエステル100%(ポリウレタン樹脂コーティング)  
中材:ポリエチレン樹脂、ポリウレタン樹脂、鉄  
●内蔵された「スプリング」の反発力が足の筋肉を刺激し、効率よく鍛えることができます。

在

⑥Relaxing Workシリーズ  
手軽にセルフケア



**900657**  
リセットバー  
TRIGGER SOFT、SOFT  
リセットバー  
TRIGGER HARD  
**1,980円**  
税抜1,800円

●羽立工業

■重量/230g  
■材質/外皮部分:サーモプラスチックラバー 芯材:ポリエチレン  
●脚・足の裏、ふくらはぎ、おしりをぐりぐり。

**900642**  
リセットローラー  
STICK  
**2,530円**  
税抜2,300円

■重量/120g  
■材質/ボール:ステンレス、ジェル  
持ち手:ポリプロピレン  
●フェイスライン、首、鎖骨まわり、肩、脇をころころ。

在

⑦リセット&エナジー  
ヘッドブラシ  
ヘッドスパのような気持ち良さ  
電動ヘッドブラシ

●羽立工業

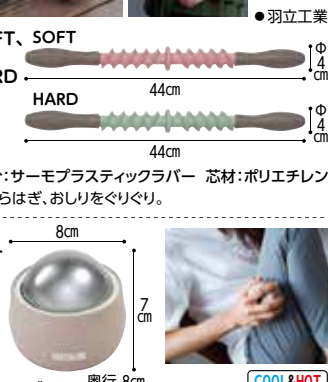

**900684**  
**5,500円**  
税抜5,000円

■重量/220g  
■材質/本体:ABS、シリコン  
●IPX7防水だから、シャンプーもOK、お風呂もOK。  
リチウムポリマー充電電池

在

⑧圧指プチバン  
48年の歴史を刻む  
コリの緩解を実現

●和光電研



**241501**  
60粒 **2,200円** 180粒 **6,050円**  
税抜2,000円 税抜5,500円

■材質/粒:ステンレス  
テープ:(基材)綿平織物にアクリル樹脂、ウレタン樹脂をコートしたもの  
(粘着剤)天然ゴム、炭化水素系樹脂  
●貼るだけで、簡単にセルフケア!  
●独自のくさび型突起がコリをやわらげます。  
●先端部5kg/cm<sup>2</sup>で、全身のコリをやわらげます。

在

⑨ボディシェイプガン  
(MCB020)  
パワフルな振動で筋肉の  
奥深くまでアプローチ!  
全身ケアでいつでも  
スッキリ!

●アルインコ



**456440**  
**10,978円**  
税抜9,980円

5種のアタッチメント付き

■重量/435g  
■材質/ABS、ステンレス、PP、EVA  
■カラー/ホワイト、ネイビー、レッド  
●6段階の強度調節。 ●収納ケース付き。  
●充電用USBコード付(Type-C)。

在

⑩筋膜リリースガン  
(MG-X1)  
ハンディタイプ最強レベル!  
10.5mmのストロークで  
疲れを癒す!

●TORO TECH JAPAN



**297803**  
**23,100円**  
税抜21,000円

■重量/600g  
■材質/アルミニウム合金  
●3段階のレベル調整とオート切替モードの4種類!

在

⑪ポータブル水素吸引具 ケンコス4  
「健康」は吸う時代へ。明日のために、未来のために。  
健康を「吸う」新習慣をあなたへ

●アクアバンク



**305501** **43,450円**  
税抜39,500円

■重量/128g  
■材質/外装素材:ポリカーボネート  
●世界初※(2017年6月メーカー調べ)の電気分解型ポータブル水素ガス吸引具シリーズ。選べるフレーバーで楽しさ広がる。  
●健康増進機器認定製品。特許技術を使用。  
充電式リチウム電池(付属)

**305502** **1,650円** 税抜1,500円

1本(9ml)の使用目安:1日30分ほどの使用で6日(1ヶ月で5本使用)。  
※使用頻度により異なります。

**305503** **2,970円** 税抜2,700円

キジトール ビタミン カテキン タバコ  
フレーバー カートリッジ **のみ** **3,300円** 税抜3,000円

在

床周りの衣類

トイレ

おむつ

歩行

入浴

住宅

食事

介護ロボット

生活支援

施設関連等

① マッサージチェアEO22 スーパーリラックス (MTR-H510)

シンプル&コンパクトで充実の全身マッサージ機能

ブラック×ブラウン(BB)  
ベージュ×ブラウン(CB)

●フジ医療器

756079  
385,000円  
税抜350,000円

■重量/約49kg  
■張地/合成皮革(PVCLレザー)

●約49円/月/ヒーターとマッサージを1日30分、毎日使用した場合。  
●約47円/月/マッサージを1日30分、毎日使用した場合。  
※電力料金目安単価31円/kWh(税込)の場合で算出。(当社調べ)

管医 AC100V ●医療機器承認番号:304ABBZX00032000

② フットマッサージャー (FT-300)

マッサージサロンのように脚を集中ケア「ふくらはぎと足裏を同時にほぐす」

大きくて見やすいパネル

NEW

756081  
60,280円  
税抜54,800円

■重量/約7kg(本体)  
■張地/本体:ABS樹脂 布:ポリエステル

●ふくらはぎと足裏をパワフルにマッサージする「パワフルWマッサージ」。

●3種類の自動コースを搭載。

AC100V ●医療機器承認番号:305AHBZX00030000

③ もみまる M-10

「脚まるごとマッサージ」  
血行促進や疲労回復に効果的

●テクノ高視

260051  
55,495円  
税抜50,450円

■重量/約2.1kg

●つま先から土まもまで、脚を丸ごとギューッとみほぐす! 家庭用クラス初の「脚全体の同時加圧」を実現した日本製エアフットマッサージャーです。

●医療機器承認番号:228AHBZX00028000  
●管理医療機器 家庭用エアマッサージ器(34663000)

④ 家庭用エアマッサージ器 ドクターメドマー®

医療器のエアマッサージ機をご家庭でも

●日東工器

732053  
176,000円  
税抜160,000円

732054  
155,100円  
税抜141,000円

732052  
215,600円  
税抜196,000円

■重量/本体:4.2kg  
■重量/本体:4.2kg  
■重量/本体:4.2kg

●空気圧によって下肢(足)全体や腕のマッサージを行う機械です。  
●「血液とリンパ液の効果的な流れの促進」「手足のむくみの軽減」が主な目的です。

⑤ なでなでねこちゃんEX

撫でると鳴くリアルな猫のぬいぐるみ。  
猫を飼えない方のために

●トランドマスター

NEW

644514  
16,280円  
税抜14,800円

■重量/380g  
■材質/ポリエステル、ABS、ポリアクリレート、PET

電池単4×2(別売) ●頭、背中、しっぽ、あごの4カ所を撫でると鳴きます。

⑥ なでなでワンちゃん 秋田犬HACHI-EX

撫でると鳴き呼べば応えるリアルな秋田犬のぬいぐるみ。  
犬を飼えない方のために

●トランドマスター

NEW

644515  
19,800円  
税抜18,000円

■重量/550g  
■材質/アクリル、ポリエステル、ABS、ゴム

●本物の犬の声を録音しているので、癒されます。

⑦ こんにちは赤ちゃん

あやすとかわいくお返事、心の安定に!

●トランドマスター

644501  
5,280円  
税抜4,800円

■重量/約300g  
■材質/ポリエステル、ABS樹脂、ナイロン

●縦横センサーは、寝ているのが起きているのか認識し、お耳センサーは、話しかけるとお返事したり、喜んだりします。  
●汚れたら音声ユニットを外せば洗えます。

⑧ 時間だよ! おしらせとうばん(しば・みけ)

ご家族の声を定時に再生 ペット型忘れもの防止タイマー

●群馬電機

580207  
580208  
12,800円  
税抜11,637円

■重量/しば:250g みけ:210g  
■材質/本体:ポリエステル等 音声装置:ABS樹脂等

●60秒×10件の音声メッセージを録音して、設定した曜日・時刻にタイマー自動再生(毎日・曜日)、スヌーズ機能あり。  
●定時の時報オルゴール音が自動再生(ON/OFF切り替え可)。

⑨ ファミリーコミュニケーションシリーズ

録音10件を毎日定時に再生! 音声会話機能付き

●群馬電機

580202  
580203  
21,780円  
税抜19,800円

■重量/ハチくん:290g ミイちゃん:240g  
■材質/ぬいぐるみ:ポリエステル 音声装置:ABS樹脂、他

●15秒×10件の録音メッセージを毎日定時に再生するリマインド機能。  
●発語の機会づくりに役立つ約500通りの音声認識会話。

⑩ もっとおりこうダッキー

季節や時間に合わせたお話をしてくれるダッキー

●タカラトミーアーツ

724010  
19,800円  
税抜18,000円

■重量/790g  
■材質/ポリエステル、コットン、ナイロン、PP、ABS

●約3700通りのおはなしと童謡30曲を収録。  
●瞬きしながらお話をします、うれしい時は尻尾もフリフリ。

⑪ 投薬箱(取手付)

飲み忘れ・誤薬防止に

●山崎産業

275009  
10,780円  
税抜9,800円

20駒セット  
10,340円  
税抜9,400円

■外箱カラー/ピンク

⑫ テイコブ Myカルテくすり整理キープケース(HEC03)

薬の飲み忘れ防止の必需品

●幸和製作所

306710  
3,410円  
税抜3,100円

■材質/ABS

●曜日ごとに朝・昼・夜・ねの前に飲む薬を区分けできます。1日4回分×1週間。ケース裏にすべり止め付。

⑬ テイコブ Myカルテくすり整理ボックス(HEC04)

1日3回×1週間分のお薬を整理できる

●幸和製作所

306711  
2,640円  
税抜2,400円

■材質/ABS

●朝・昼・夜に飲む薬が区分けできます。1日3回分×1週間。



### ①週間投薬カレンダー/2週間投薬カレンダー

正しく飲むのも薬のうち



●東武商品 サービス

585001

週間投薬カレンダー(一日3回用) 2,035円  
税抜1,850円

週間投薬カレンダー(一日4回用) 2,618円  
税抜2,380円

585002

2週間投薬カレンダー(一日4回用) 3,960円  
税抜3,600円

■材質/ポリ塩化ビニール、真ちゅう、ナイロン ■薬ポケットサイズ/幅約9cm×高さ約5cm  
●壁掛け式で場所をとらない。●飲み間違い飲み忘れが一目でわかる。  
●水性マジック(ホワイトボード用)で予定を書いてティッシュで消せる(書き込めるのは透明ビニールの部分のみ)。



### ②お薬カレンダー 壁掛けタイプ

飲み忘れが一目でわかるお薬カレンダーです

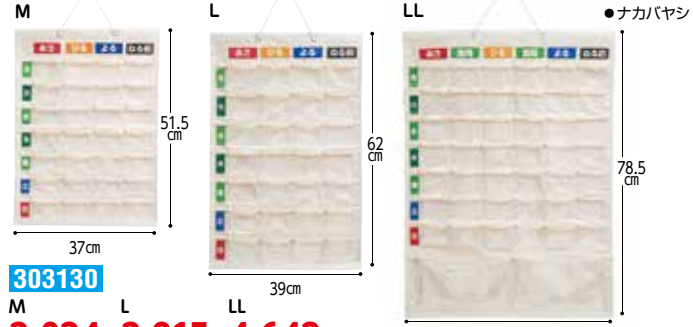

●ナカバヤシ

303130

M 2,024円 税抜1,840円  
L 2,915円 税抜2,650円  
LL 4,642円 税抜4,220円

■重量/M150g、L190g、LL320g ■材質/ナイロン、PVC 見出し:紙  
●お薬を出し入れしやすいマチ付きポケット。  
●飲む時間に合わせて使える入れ替カード付。●サイズは3種類Mサイズ、Lサイズ、LLサイズです。



### ③お薬ポケット1週間

1週間分をまとめて用意できる薬入れ



●スケーター

181012

2,475円 税抜2,250円

●ポケットのビニールはUVカット仕様。  
●最下段のポケットは取り外して携帯用として持ち歩けます。  
●取り出し簡単チャック袋 120枚入。



### ④抗菌おくすりハウス

みまもり習慣 一目瞭然! 薬・薬関連も一括できる薬入れ



●ウォーム・ハート

230007

2週間1日4回用 4,400円 税抜4,000円

■材質/抗菌PVC 上部芯:チップボール



### ⑤お薬ポケット1週間 (ハローキティ)

1週間分のお薬管理に

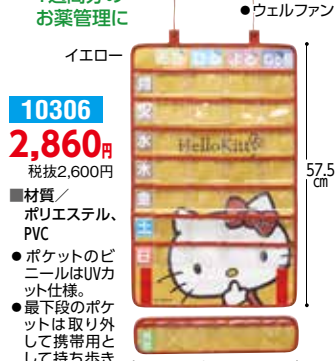

●ウェルファン

10306

2,860円 税抜2,600円

■材質/ポリエステル、PVC  
●ポケットのビニールはUVカット仕様。  
●最下段のポケットは取り外して携帯用として持ち歩けます。  
●取り出し簡単チャック袋120枚入。  
●飲み忘れ・飲み間違い防止に。  
© 2024 SANRIO CO., LTD. APPROVAL NO. L647245



### ⑥テイコブ Myカルテくすり整理

トラベルバッグ (HEC06) 持ち運びにも便利な壁掛けカレンダータイプ



●幸和製作所

306713

2,860円 税抜2,600円

■材質/ポリウレタン、ポリエステルなど  
●曜日ごとに朝・昼・夜に区別でき、壁にかけておくことができます。普段は壁にかけて。旅行などの際は簡単にたたんで持ち運べます。



### ⑦久留米織 お薬手帳カバー

お薬手帳や診察券など、病院関係の小物をすっきり整理!

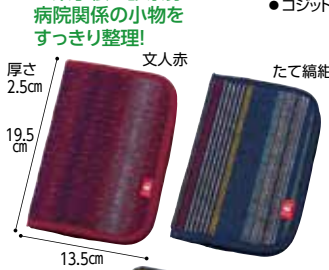

●コジット

458515

2,178円 税抜1,980円

●お薬や小銭入れに便利なファスナー付きポケット。  
※素材の特性上、色や柄の出方は商品によって異なります。



### ⑧多機能 錠剤はさみ

1本で4役! 様々な大きさの錠剤をカット



●ウエノハサミ

958801

2,068円 税抜1,880円

■重量/約60g ■材質/刃部:ステンレス刃物鋼 ハンドル部:ABS樹脂(耐熱温度90℃) ケース:ポリプロピレン樹脂  
●さまざまな大きさの錠剤カットに便利。硬いピンのフタ開けもこの1本があればらくらく。



### ⑨サージカルテープ 湿布切りはさみ

カットしたサージカルテープ・湿布等が全く付着しないハサミ



●林刃物

865507

2,970円 税抜2,700円

●刃部に超極薄のコートがされているが付着しない秘密です!  
●サージカルテープ、湿布、テーピング、ドレッシングテープ、絆創膏、粘着帯のカットに。



### ⑩ナイスはさみ (UK-1200)

先端が保護されているので安心



●林刃物

865501

1,485円 税抜1,350円

■重量/約30g ■材質/刃部:ステンレス1K6M(フッ素加工) ハンドル部:ABS樹脂  
●カラー/ピンク、グリーン、イエロー、ブルー  
●テープやのりの付着にくいフッ素コーティングの刃。楽に切れます。  
●刃先にカバーがあり、肌を傷つけません。



### ⑪匠の技 刃間の広い ステンレス製つめきり (G-1203)

分厚い手足の爪でも刃の間に入りやすい爪切り



●グリーンベル

168113

1,540円 税抜1,400円

●職人の仕上げで優れた切れ味が持続。



### ⑫ニッパーつめきり

爪の端が切りやすく、深爪になりにくい

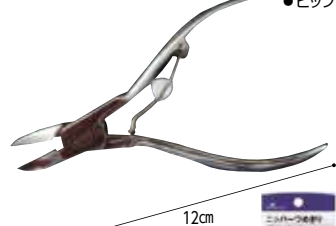

●ビップ

924049

4,169円 税抜3,790円

●足などの硬いツメを切るのに便利。  
●精密な刃先仕上げにより、先合わせが優れています。



### ⑬長持ちスプリング付 ニッパーつめきり (G-1001)

パネの反発力を利用して、軽い力でもカットできます



●グリーンベル

168101

3,850円 税抜3,500円

●手にやさしい樹脂ハンドル。  
●グリップにねじりコイルばねを使用しているので長く快適にお使いいただけます。



### ⑭ニッパー式爪切り アングル刃

巻き爪や白癬患者の硬化した爪に

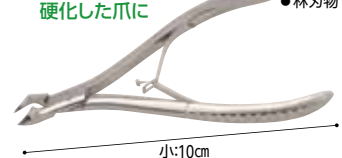

●林刃物

865504

4,620円 税抜4,200円

●パネがロウ仕様なので、開閉時パネが外れません。  
●アングル刃なので、厚い爪も簡単に切れます。



**① Zan®【ざん】**  
**ネイルプッシャー付**  
**ネイルニッパー**  
 日本製! 手づくりの  
 ネイルプッシャー付  
 ネイルニッパー

●廣田工具製作所



13cm

**888501**  
**6,050円**  
 税抜5,500円

■重量/85g  
 ■材質/特殊炭素鋼  
 プレードキャップ:牛革

●爪と刃の位置が確認し易いレットロマトップ  
 ラック仕上げ。 (在)

**② Zan®【ざん】**  
**硬い爪も**  
**キレルニッパつめきり**  
**〈ストレート刃〉**

日本製! 両刃仕様で  
 巻き爪・足の  
 爪もきれいに  
 カット!

●廣田工具製作所



13cm

**888502**  
**6,594円**  
 税抜5,995円

■重量/100g  
 ■材質/特殊炭素鋼  
 クリップ:塩化ビニル樹脂  
 プレードキャップ:牛革

●医療・介護現場のフットケアに!  
 力の入れやすい特製樹脂グリップ仕様! (在)

**③ らくらく台付爪切り皿**  
 押すだけで簡単に爪が切れる

●ウカイ利器



11.5cm  
 17.5cm  
 8cm

**828009**  
**4,950円**  
 税抜4,500円

■重量/360g  
 ■材質/刃:炭炭焼入材(クロムメッキ仕上げ)  
 てこ部:鉄(クロムメッキ仕上げ)、天然木  
 木台:天然木 吸盤:PVC

●手に力が入らない方も、握れない方も、爪切り  
 を手に持たず少しの力で押すだけで楽に  
 爪が切れてとても便利。 (在)

**④ ワンハンド爪切り皿**  
 片手で簡単に切れる

●ウカイ利器



26cm  
 9cm

**828008**  
**7,150円**  
 税抜6,500円

■重量/約480g  
 ■材質/刃:環炭焼入材(クロムメッキ仕上げ)  
 てこ部:鉄(クロムメッキ仕上げ)  
 木台:天然木 金属枠部:ステンレス

●手先の細かい動きが困難な方、片手が不自由な  
 方も簡単に切れます。  
 ●片手でその指の爪が切れる爪切り。手を乗  
 せて下に押すだけで切れます。 (在)

**⑤ マニクイック・**  
**ソフトタッチ**  
 5つのアタッチメントで  
 爪の整形や角質ケア

●レイクス21



4.5cm  
 6cm

**654501**  
**5,478円**  
 税抜4,980円

■重量/97g  
 ■材質/本体:ABS樹脂 キャップ:ポリカーボネート  
 トリマー:ステンレス

■付属品/ヘッド3種(角質削りヘッド・爪削りヘッ  
 ド・爪磨きヘッド)、掃除用ブラシ

●爪磨きヘッドは2種のヤスリを使い分け、爪の表  
 面を整え、ツヤツヤな美爪に。 (在)

**⑥ 電動爪削り&**  
**角質ケアローラー**  
 かかとの角質や爪のケアも、  
 ヘッド交換で1台3役!

●ロゼン  
 スター



15cm

**972101**  
**6,831円**  
 税抜6,210円

■重量/250g  
 ■材質/本体:ABS樹脂  
 ヤスリ部:ダイヤモンド粒子、  
 グラスファイバー

●ダイヤモンド工具会社の長年のノウハウを活か  
 し、短時間に安全にキレイに仕上げられるよう  
 作られました。表面の粗目で削って裏面の  
 細目でなめらかに仕上げます。 (在)

**⑦ 介護用ダイヤモンド**  
**爪やすり**  
**「ネルファW」**  
 安全にしっかり  
 削れる

●呉英製作所



16.2cm  
 1.4cm  
 1.6cm

**168122**  
**770円**  
 税抜700円

■重量/10g  
 ■材質/本体:ステンレス鋼  
 グリップ:エラストマー

●サビにくく耐久性に優れたステンレス製で、ハ  
 ード面は三段目立て仕上げ、ソフト面はエッ  
 チング加工。 (在)

**⑧ ステンレス製**  
**ツーウェイ・ツメヤスリ**  
 表面(ハード)と  
 裏面(ソフト)の  
 2WAYツメヤスリ

●グリーンベル



14.5cm  
 1.8cm

**841337**  
**880円**  
 税抜800円

■重量/23g  
 ■カラー/オレンジ、ブルー  
 ■材質/本体:ABS 刃:ステンレス

●刃に指が当たってもケガしない安全設計。 (在)

**⑨ 魔法のつめけずり**  
 深爪しない・  
 爪粉が飛び散らない・  
 爪の先端がキラッと光る  
 新しいつめ切りつめけずり

●松本金型



2.1cm  
 17cm  
 8.5cm

**765301**  
**1,650円**  
 税抜1,500円

■材質/プラスチック  
 ■カラー/ベース&トップ:レッド、ゴールド、ピンク、  
 ベージュ、パール、マスタード、ラメクリア

■サイズ/12.5x1.2cm

●はがして落とせるため除光液が不要。  
 ●有害な物質を一切使用していないため、爪に優しい。  
 ●無臭で速乾性あり。誰でも簡単に使えるペ  
 ン型の形状。 (在)

**⑩ ネイルペン アキュレ**  
 主成分は水!  
 はがして落とせる、  
 ペン型水性マニキュア

●ラヴィーナ



**514041**  
**4,950円**  
 税抜4,500円

■重量/L:230g S:200g

●コンパクトに折りたためるので持ち運びや  
 収納に便利です。 (在)

**⑪ ふくよくリーチャー**  
**折りたためる**  
**マジックハンド**  
 画期的。折りたためる  
 マジックハンドタイプ

●サテライト



L:77cm S:55cm  
 17cm  
 L:40cm S:29cm  
 17cm  
 厚さ6.5cm

**514086**  
**4,950円**  
 税抜4,500円

■重量/18~68cm:68g 23~93cm:106g  
 ■材質/ヘッド:鉄+ニッケルクロムメッキ ホルダー  
 :アルミニウム シヤフト:ステンレスチール

●物を押ししたり、引っ掛けたり、引っ張ったり、拾い  
 上げたり、本のページめくくれます。  
 ●伸縮式でバッグやポケットにも取り持ち運びに便利です。 (在)

**⑫ ドギユウ 伸縮リーチャー**  
 ポケットに納まるサイズから  
 グンと伸びる

●土牛産業



23~93cm  
 18~68cm

**616518**  
**9,680円**  
 税抜8,800円

■重量/32.5g  
 ■材質/  
 本体:銅線、シリコン  
 ケーブ:合成皮革

■セット内容/本体、2色ボールペン(アクロボール  
 ル2パイロット型)1本、練習帳1冊

●ソフトな装着感でスマートに楽に書字をアシストします。  
 ●自分の手の形に合わせてフィットさせるこ  
 とができます。●右用・左用があります。 (在)

**⑬ 楽しくハンド**  
**ロングタイプ・ショートタイプ・ミニタイプ**  
 3種類のサイズで使いやすいものを選べる

●インタージェット



70cm  
 55cm  
 40cm

**591003**  
**591005**  
**591012**  
**4,180円**  
 税抜3,800円

■重量/ロングタイプ:160g ショートタイプ:150g ミニタイプ:140g  
 ■材質/シャフト:アルミ はさみ・ハンドル:ポリアミド樹脂  
 ■カラー/紺、ピンク

●一円玉やティッシュ1枚でも楽につかめる。  
 ●ハンドル部分はマグネット付。  
 ●ミニサイズは駐車場の発券機を取るにも嬉しいサイズです。  
 後部座席の軽い荷物を引き寄せるなど使い色々。 (在)

**⑭ 楽書**  
 震える手の  
 動きを抑える。  
 マウス操作  
 にも

●菊池製作所



全長  
 約26.5cm

**616518**  
**9,680円**  
 税抜8,800円

■重量/32.5g  
 ■材質/  
 本体:銅線、シリコン  
 ケーブ:合成皮革

■セット内容/本体、2色ボールペン(アクロボール  
 ル2パイロット型)1本、練習帳1冊

●ソフトな装着感でスマートに楽に書字をアシストします。  
 ●自分の手の形に合わせてフィットさせるこ  
 とができます。●右用・左用があります。 (在)

①せぼね君ルーペ  
読書用  
置いたままで全体が見れる  
●共栄プラスチック

19.3cm  
14cm  
25cm  
厚さ 0.1cm  
ブラック

190003  
5,830円  
税抜5,300円

- 材質/本体:ABS樹脂
- レンズ:アクリル樹脂
- 倍率/約1.8倍
- 置いたままで全体が見渡せる。
- 両手が空くので読書もしやすい。
- 背板部分は好きな角度に調整可能。

在

②クラフトルーペ  
1.6倍&2.0倍  
大きく見えて細かい作業がラクラクできます  
●クロバー  
NEW

4.5cm  
16cm 奥行 4.5cm  
スモークグレー  
スモークピンク

907106  
14,300円  
税抜13,000円

- 重量/32g (1.6倍レンズ装着時)
- 材質/レンズ:アクリル
- フレーム:ポリアミド (TR-90)、ポリアセタール
- メガネの上から掛けられ、レンズの跳ね上げができるので一時的に他のものを見るときに便利です。
- 交換可能なレンズ2枚セットです。(1.6倍&2.0倍)

在

③変なメガネ (HM-1001)  
クルッと回転して、衝撃やキズからレンズを守る  
●ハグ・オザワ

3cm  
13cm  
15cm  
BLACK/RED  
NAVY/AQUA  
PURPLE/PINK

752301  
3,300円  
税抜3,000円

- 重量/17g
- 材質/プラスチック (TR-90:ポリアミド系樹脂)
- 度数/+1.5、+2.5、+3.0
- ブルーライトカット約17%、紫外線カット率約99%
- %と高性能のレンズを使用。
- ソフトケース付き。
- ※使用中に不快感や視力異常を感じましたらご使用をお控えください。

在

④変なメガネ (HM-1003)  
クルッと回転して、衝撃やキズからレンズを守る  
●ハグ・オザワ

3.3cm  
13.5cm  
15cm  
PURPLE/LIGHT PURPLE  
BLACK/RED  
LIGHT BROWN/TURQUOISE

752302  
3,300円  
税抜3,000円

- 重量/17g
- 材質/プラスチック (TR-90:ポリアミド系樹脂)
- 度数/+1.5、+2.5、+3.0
- メガネの中央をクルッと回して折りたたみめづつがレンズを保護。
- ソフトケース付き。
- ※使用中に不快感や視力異常を感じましたらご使用をお控えください。

在

⑤バックルなし  
らくらくゴムベルト  
とっさの時に外しにくいベルトにお困りなら  
●モリトジャパン

ベージュ  
ネイビー  
ブラック

372024  
1,078円  
税抜980円

- 材質/ポリエステル、ポリウレタン、真ちゆう、鉄
- サイズ/長さ:置き寸約50cm 幅:約3.5cm 対応ウエスト:約62~112cm
- ベルト通して折り返し、両端をボタンでとめるだけ。ゴムのひっばりで腰周りにスポンがフィット。ズレを防止。

在

⑥自力<sup>®</sup>で履けるんです!  
軟らかい素材なので曲げてコンパクトに  
●日進ゴム

表  
裏  
22cm  
21cm

254018  
3,300円  
税抜3,000円

- 重量/70g
- 材質/本体:発泡EVA
- 柔軟性のある材質と肌当たりの優しい表面素材で、不快感無く確実に靴下履けます。

在

⑦靴下エイド  
自力で靴下が履けるようになるお手伝い  
●プロトワン

ヒモの長さ70cm

137001  
3,520円  
税抜3,200円

- 重量/70g
- 材質/プラスチック(芯)、綿、綿パイル地、ナイロン 他
- 靴下を本体の前方部にかぶせ中に足をいれてヒモを引いて使います。

在

⑧ニュースベラナイン  
塗るだけで簡単にスベリ止めが付けられる  
●KAWAGUCHI

くつ下の底に  
ハンガーに  
敷物の裏に

913101  
1,320円  
税抜1,200円

- 内容量/70g
- 材質/水性アクリルエマルジョン(90%以上)、水
- 乾くと透明なゴム状になる滑り止め剤。布・木・金属・ガラス等色々な素材によく接着します。

在

⑨布ペタラベル  
面倒なアイロン接着不要! 布に貼るだけ  
●KAWAGUCHI

Sサイズ (ピンク) Mサイズ (ブルー)  
3×1cm 4.5×1.4cm

913106  
Sサイズ 385円  
税抜350円  
Mサイズ 308円  
税抜280円

- 材質/布:綿100% 粘着芯地:不織布(紙) 粘着剤:アクリル系粘着剤
- カラー/ピンク、ブルー、ホワイト
- 貼り付け後24時間以上経過でお洗濯OK!
- にじみ防止加工で安心。

在

⑩ネームプレート (シールタイプ)  
ペタッと貼り付ける!  
●未来工業

6cm  
2.7cm  
4.5cm  
2.3cm

938501  
792円  
税抜720円

- 袋入数/10枚
- 材質/軟質塩化ビニール
- お部屋番号や下駄箱などの名前表示に。

在

⑪ネームプレート (ワンタッチ)  
クルッと巻きつける! 油性マジックで直接書ける!  
●未来工業

3.7cm  
5.5cm  
4.2cm  
1.5cm  
φ3cm

938502  
20枚入 660円  
税抜600円  
10枚入 418円  
税抜380円

- 材質/軟質塩化ビニール
- 靴や車いす等の名前表示に。巻き付け簡単。

在

⑫パートナー・II (P-2)  
くるっと回せば簡単にボタンがとめられます  
●ウインド

約12cm  
1.5cm  
φ3cm

903012  
2,530円  
税抜2,300円

- 重量/約32g
- 材質/ABS樹脂、ステンレス
- ブラウスもジーンズも1つで対応可能になりました。
- 折りたたんで、ハンディーサイズになります。

在

⑬あんしん持手  
車の後部座席の乗り降りに便利な持手  
●サンコー

グレー (CL-20)  
17cm  
25.5cm  
厚さ 1.5cm

499022  
1,628円  
税抜1,480円

- 重量/155g
- 耐荷重/約100kg
- 材質/ポリエチレン樹脂
- 車の後部座席での乗り降りが便利に楽に。
- スーパーの袋を吊ることでクズ入れにすることもできる。
- ※ヘッドレストが外せて、ポール2か所止めのシートに対応(ポール巾が11.5~19.8cmの車種に対応)。

日本製

在

⑭ラクラク持手 (CL-67)  
車の乗り降りをサポート  
●サンコー

10.5cm  
12.5cm  
高さ 2.2cm

499044  
1,027円  
税抜934円

- 重量/67g
- 耐荷重/約100kg
- 材質/本体・ベルト:ポリプロピレン
- クリップ:エラストマー
- バックル:ポリアセタール
- 車の乗り降りが便利に楽になる。
- 天井部の持ち手などにつけて、吊り輪としても。
- ベルトの長さは調節可能。

日本製

在

⑮伸びる背中かき  
これは便利! 伸縮自在の背中かき!  
●ファースト・アロー

厚さ 1.5cm  
約 4.8cm  
22.5cm

706111  
605円  
税抜550円

- 重量/42g
- 材質/ステンレス、ラバー
- 最長71cmまで伸びるので、手の届かないかゆいところにも届きます。かき心地最高!!

在

⑯ふきとりアイコットン  
目のまわりのふき取りに  
●川本産業

8.5cm  
6.3cm  
11.5cm  
厚さ 4.8cm

136185  
759円  
税抜690円

- 内容量/2枚入×40包入
- サイズ/脱脂綿:約4×5.5cm
- 成分/クオールヘキシジングルコン酸塩0.02%水溶液、医療脱脂綿
- 花粉の季節、目やに、点眼の前後などに。デリケートな目のまわりにぴったり。
- 個別包装、滅菌済みで衛生的。

在

**①しっぶ貼りひとりで**  
**ペタンコ (ASH-10)**  
 ひとりで背中に貼れます  
 ●旭電機化成



26.5 cm  
厚さ 3.8 cm  
11.5 cm

798014  
**2,420円**  
 税抜2,200円

ブルー  
 ピンク  
 ホワイト

■重量/143g  
 ■材質/本体:ABS樹脂 密着テープ:ナイロン  
 磁石:ネオジウム磁石 磁石受け:鉄(ニッケルメッキ)  
 ●背中など貼りにくい部分にもひとりで湿布が貼れるプレート。湿布をセットして、患部に合わせてスライドするだけでシワなく貼れるので、身体の正面や腕などの貼りつけの補助にも。  
 ※湿布サイズ10×14cm、7×10cmに対応。  
 (在)

**②軟こうぬりちゃん**  
**(ASH-40)**  
 ひとりで背中に塗れます  
 ●旭電機化成



35 cm  
厚さ 6 cm  
6.3 cm

798006  
**2,420円**  
 税抜2,200円

ブルー ホワイト  
 ピンク

■重量/87g  
 ■材質/持ち手・スライダー・ヘッドベース:ABS樹脂  
 ヘッド・孫の手突起:エラストマー  
 ハンドル:ステンレス  
 ●背中など塗りにくい患部に軟こうが塗れます。  
 ヘッド裏は孫の手になります。  
 (在)

**③のびのび汚れ**  
**ごっそりすき間職人**  
 いろいろなすき間に伸ばして届きます  
 ●コジット



伸ばした場合  
 34 cm  
 110 cm  
 2 cm 9 cm

458674  
**1,408円**  
 税抜1,280円

■重量/約100g  
 ■材質/ステンレス鋼、ポリプロピレン、ポリエチレン、PBT  
 ●手が届きにくいところまで届きます。  
 (在)

**④入院に備える**  
**2WAYバッグ**  
 予期せぬ急な入院時に備えておけるバッグ  
 ●コジット



ピンク  
 ブラック

25 cm  
 36 cm  
 11 cm

458680  
**7,678円**  
 税抜6,980円

■重量/約260g  
 ■材質/本体:ポリエステル 入院用品カード:紙  
 ■セット内容/本体、底板、入院用品カード  
 ●急な入院に必要なものを伝えるのが楽になる。  
 (在)

**⑤段ボール**  
**廃棄物カッター**  
 段ボールの解体、開封をストレスフリーに  
 ●コジット



14.5 cm  
 3 cm  
 厚さ:2cm

458675  
**858円**  
 税抜780円

■重量/約36g  
 ■材質/刃:ステンレス鋼 本体:ABS樹脂  
 キャップ:ポリプロピレン  
 ●約8mmの刃でカット時に中身をキズつけにくい。  
 (在)

**⑥スーパーソニック**  
**スクラバー (NXHT-JP)**  
 力いらずの電動式。時短掃除に大活躍  
 ●ジャパンインターナショナルコマース



25 cm  
 4 cm 3.5 cm

468011  
**2,640円**  
 税抜2,400円

■重量/115g(ブラシ込み)  
 ■材質/本体:ABS樹脂 ゴム部分:TPE樹脂  
 ブラシ台座:POM樹脂 ブラシ:ナイロン66 他  
 ●キッチンからお風呂場まで、頑固な汚れを落とせるハンドルが掃除ブラシ。防水仕様で水回りも安心。  
 (在)

**⑦泡立つ洗濯**  
**せっけんケース**  
 コロコロ動かすだけでしっかり泡立つ  
 ●コジット



8.5 cm  
 7.5 cm  
 13.5 cm

458676  
**1,408円**  
 税抜1,280円

■重量/約135g  
 ■材質/ケース・トレー:ポリプロピレン、ポリスチレン、ABS樹脂  
 ブラシ:ポリプロピレン、パネ:ステンレス  
 ●これ一つで石鹸収納から衣類の汚れ落としまでできます。  
 ●トレーに置けば周りを汚しません。  
 (在)

**⑧キレイアシスト**  
**洗濯物の色移り防止シート30枚入り**  
 白物、色物、まとめ洗ひも安心! 色移り防止シート  
 ●中京医薬品



839075  
**797円**  
 税抜725円

■重量/70g ■内容量/30枚  
 ■材質/ビスコース、ポリエステル  
 ●洗濯時に入れるだけで簡単に色移りを防止できます。  
 ●洗濯物をまとめて洗えるので、時短、節水、節電になります。  
 (在)

**⑨B-FUN**  
**フルワイヤレスイヤホン**  
 音楽もファッションも楽しむワイヤレスイヤホン  
 ●AXES



5 cm  
 5 cm  
 2 cm

423301  
**2,480円**  
 税抜2,255円

ブラック ベージュ チャコール

■重量/3g×2(イヤホン)  
 USB Type-C(付属) ●Bluetooth規格:Ver.5.0  
 (在)

**⑩2Portアダプター**  
 スマートフォンやタブレットを急速充電 2PortAC充電器  
 ●AXES



ホワイト  
 3.7 cm  
 4.8 cm  
 2.9 cm  
 ブラック

423303  
**2,280円**  
 税抜2,073円

■重量/51g  
 ●最大20W PD対応のType-Cポートと最大18W USB-Aポート搭載で急速充電が可能。  
 (在)

**⑪Lightning**  
**USBケーブル**  
 さらつとやわらか 曲げても断線しにくい ライトニングケーブル  
 ●AXES



ケーブル長:約1m  
 ブラック  
 ホワイト

423302  
**1,980円**  
 税抜1,800円

■材質/シリコン  
 ●急速充電、データ転送が可能。  
 ●コネクタ形状:USB Aタイプ(オス)。  
 (在)

**⑫ふくよくふわふわ**  
**マット上でも回転板**  
 柔らかな場所に置いても気持ちよく回転  
 ●サテライト



厚さ1.6 cm  
 (S) 28 cm (L) 38 cm

514013  
 S **12,980円**  
 税抜11,800円  
 L **21,780円**  
 税抜19,800円

■重量/(S)760g (L)880g  
 ■耐荷重/100kg ■材質/アルミ、PP、EVA  
 ■TAISコード/(S)01255-000005 (L)01255-000006  
 ●下面は剛性板のため反ることがなく、ふわふわのマット上でスムーズに回転。体位変換・方向転換が楽にできます。  
 (在)

**⑬ヨックションXO**  
 お尻の負担を軽減するハイブリッドクッション  
 ●ヨック



38 cm  
 40 cm  
 5 cm

325010  
**15,180円**  
 税抜13,800円

■重量/480g  
 ■材質/側面:ナイロン86%、ポリウレタン14%  
 芯材:ポリウレタンフォーム  
 ■TAISコード/01880-000001  
 ●2層のウレタン素材(上層部が低反発、下層部が高反発)の厚み、位置とサイズにこだわった大15つ穴が、絶妙なバランスで臀部を浮かし、お尻の負担を和らげます。  
 (在)

**⑭Wゲルクッション**  
**ハネナイトキング**  
 Wハネカムゲルで水に浮いたような座り心地  
 ●コジット

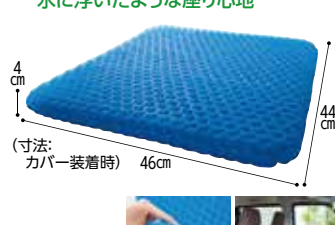

4 cm  
 44 cm  
 46 cm

458591  
**4,950円**  
 税抜4,500円

■重量/1.5kg  
 ■材質/本体:TPE  
 (熱可塑性エラストマー)  
 カバー:ポリエステル100%  
 ■カラー/ネイビー  
 ●通気性、弾力性があります。  
 ●車のシートにもちょうどいいサイズです。  
 (在)

**⑮骨盤サポート**  
**クッション**  
 骨盤を包み込んでサポートします  
 ●コジット



約14 cm  
 約40 cm  
 約40 cm  
 ブラウン

458507  
**2,178円**  
 税抜1,980円

■重量/630g  
 ■材質/本体側面:ポリエステル  
 クッション材:ウレタンフォーム  
 ●座面のくぼみでお尻をやさしくキャッチ。  
 ●腰を支える立体背もたれでまっすぐ座りやすい。  
 (在)

**⑯キュッキュツ(スリム)**  
 キュッキュツとしっかり&やさしくサポート  
 ●龍野コルク工業



エンジモカ 藍モカ  
 46 cm  
 40 cm  
 厚さ 11 cm  
 こげ茶モカ 黒モカ

185014  
**3,850円**  
 税抜3,500円

■重量/390g  
 ■材質/カバー:ナイロン86%、ポリウレタン14%  
 中材:ポリスチレン  
 ●やわらかいビーズが使いにならぬ方の背にあわせて、フィットするのでらくに座っていただけます。  
 (在)

### ① 正座用クッション YOUZA(腰座)

正座やあぐらが楽にできる

丸菱工業



ネイビー  
レッド  
ブラック

サイズ: (03) 18cm (04) 20cm

485105  
4,180円  
税抜3,800円

重量/ (03) 180g (04) 220g  
材質/カバー: ポリエステル  
中材: ポリエチレン, ポリエステル  
サイズ/03(レギュラー)・04

●骨盤が立ち、美しい姿勢で楽に座れ、体に負担をかけない姿勢で座ることで、腰やひざの痛みを軽減。

### ② 掛ける収納グッズ

すぐ手の届く場所に掛けられるお洒落な収納グッズ

スケーター



リコモ: 携帯・眼鏡の収納に。

25cm  
28cm  
5.5cm

181034 935円  
税抜850円

重量/75g

### ③ ホット&クールパッド

夏でも冬でもいつでも使える!

富士商



Lサイズ  
20cm  
30cm  
厚さ2cm

首肩用  
長さ53cm  
厚さ1.5cm

488029  
2,200円  
税抜2,000円

Lサイズ、首肩用  
重量/ Lサイズ: 760g 首肩用: 600g  
材質/ ポリエステル、コットン、ポリウレタン、ナイロン、セルロース

●ジェルは体に無害な植物性セルロースを使用しています。  
●様々な体の部位に使えるから、とっても便利で細かな時に役立つ。

### ④ ハンディ氷のう

熱があるときに役立つ王道グッズといえばコレ!

富士商



小大 15.23cm  
φ7.5cm

488007  
大 1,980円 小 1,540円  
税抜1,800円 税抜1,400円

重量/大: 80g 小: 50g  
材質/ ポリエステル、ポリウレタン、アルミニウム、ABS樹脂、シリコーン

●冷水を入れれば体に染み渡るひんやり感。  
●ガッチリしたフタからは水漏れの心配はありません。

### ⑤ Salofix COOL PAD Lサイズ

寝苦しい夜のクールなアイテム!

富士商



厚さ2cm  
21cm  
32cm

956801 2,970円  
税抜2,700円

重量/ 900g  
材質/ ポリエステル、コットン、ポリウレタン、ナイロン、セルロース、ポリアクリル酸ナトリウム

●氷玉のジェルは凍らせても溶けても結露がしません。  
●ジェルが柔らかいから快適に寝れるからひんやり夢心地。

### ⑥ ひえぶる やわらかまくら

ソフトなのに寝心地しっかり

不二ラテックス



厚さ約3cm  
約29cm  
約17cm

132004  
880円  
税抜800円

重量/ 約1kg 材質/ 袋: EVA樹脂  
成分/ 水、エタノール、高吸水性樹脂、防腐剤

●冷凍庫に入れて、凍らせて使用。硬くなり過ぎません。急な発熱や打ち身の冷却、暑さ対策に。繰り返し使用できます。

### ⑦ アイスノン ソフト

ソフトな感触で、長時間冷たさが続く快適3層構造

白元アース



厚さ4cm  
30.5cm  
18.5cm

169195 1,430円  
税抜1,300円

重量/ 1.43kg  
成分/ 水、プロピレングリコール、ゲル化剤、防腐剤

●ソフトな感触を保ちながら、長時間(12~14時間)冷たさが続く保冷まくらです。  
※室温や使用環境により持続時間は異なります。

### ⑧ 新素材ネッククーラー ペンタクール

18℃のひんやりキープ! くり返し使える! 熱中症対策に!

Miクリエイションズ



幅3.7cm  
厚さ2cm  
10.2cm

105209  
2,750円  
税抜2,500円

五角形だから、首筋にしっかり密着します。

重量/ 128g  
材質/ ポリウレタン

●新素材PCMを使ったひんやりネッククーラー。  
●水に約10分つけるだけ! 冷却効果が約1時間持続(業界最高クラス! 凍結温度18℃)

### ⑨ コールドパック

瞬間冷却 叩くとすぐに冷たくなる

グローバル・ジャパン



11cm  
15cm  
厚さ1.5cm

967919  
1個入 110円 5個入 528円  
税抜100円 税抜480円

重量/ 約100g 材質/ 中身: 尿素、水

●叩いてすぐ冷える! 約2時間\*冷たさが続く!  
※室温25度の環境において、冷却開始時点から本体温度が室温近く(23度)に到達するまでの経過時間(静置状態) 持続時間は体温や環境によって大きく異なります。

### ⑩ ファンクール 扇風機付き日傘 19インチ・21インチ

日傘内側に付いた扇風機から涼しい風が流れます

プライムリンク



19インチ  
709501  
21インチ  
709502  
6,930円  
税抜6,300円

重量/ 19インチ: 約405g (電池含まず) 21インチ: 約430g (電池含まず)  
材質/ 傘生地: ポリエステル100% 親骨: グラスファイバー 中棒: アルミニウム 手元: プラスチック 石突: プラスチック

●熱中症対策、紫外線対策にもご使用いただけます。  
●UVカット99.9%。完全遮光(遮光1級生地使用)。  
●ファンクールありとなしで生地の表面温度、約17℃の上昇温度差。  
※ファンが回らない場合は、傘を開く際にカチッと音がするまで押し込んでください。安全設計のため、押し込みが弱いと回らない場合がございます。

### ⑪ 日差しをよける 日傘帽子

まるで日傘みたい♪ 遮熱&遮光する 日よけ帽子

セルヴァン



ネイビー  
アイボリー

頭囲56~58cm

394117  
3,278円  
税抜2,980円

材質/ 表地: 綿100% つば裏部分: ポリエステル100%

●紫外線遮断率は約90%以上。遮光・遮熱性にも優れているので、紫外線対策と暑さ対策にオススメです。  
●内側の紐を結んで簡単にサイズ調整ができます。

### ⑫ クールウェアCASUALセット (半袖フードなし)

熱中症対策に最適。服の外から操作できる ファン付き高性能クールウェア

アイリスオーヤマ



水色

サイズ	胸囲	着丈	肩幅	裾廻
M	120	66	49	88
L	124	68	51	92
LL	128	70	53	96

461329  
11,880円  
税抜10,800円 (単位cm)

カラー/ 水色 材質/ ウェア: ポリエステル100%  
セット内容/ ウェア、モバイルバッテリー、ファン、共通コントローラーケーブル

●動作モードは、強・弱・リズム。  
※シーズン商品につき早期に終了する場合があります。

### ⑬ クロッツ やわらか湯たんぽ たまご型タイプ

クセになる肌触りと柔らかさと高い保温性

ヘルメット潜水



ブラック  
レッド

19cm  
24cm

909001  
3,630円  
税抜3,300円

容量/ 約1.2ℓ  
材質/ 本体: クロロブレンゴム、ナイロン、PP

●ウェットスーツ素材で作られており、非常にやわらかくて肌触りがよく、断熱性が高いため、保温性に優れています。

### ⑭ クロッツ やわらか湯たんぽ 足用ショートタイプ

足元からポカポカ 驚きの感触。立ち仕事などにも

ヘルメット潜水



ブラック  
レッド

S: 24cm  
M: 27cm

909011  
16,170円  
税抜14,700円

容量/ 約1.1ℓ(片足)  
素材/ 本体: クロロブレンゴム、ナイロン、PP

●足から温めて全身ポカポカ。底もついていて軽い移動ができます。ひんやりするキッチンなどの立ち仕事も、これがあれば大丈夫。

**① ポケット型補聴器**  
**ポッケ sel1 (ME-145)**  
 軽度から中等度難聴を中心に高度難聴の初期の方にも  
 ●三和製作所



厚さ2cm  
8cm  
5cm

**692848**  
**19,800円** (非課税)  
 ■重量/60g  
 ●聴きたい場所で、聴きながら、聴きやすい音を選ぶ。  
 ●簡単な操作で気軽に使える。  
 管医 電池単4×1(付属) **在**

**② ポケット型補聴器**  
**ポッケ sel2 (ME-240-ME-241)**  
 ME-240 中等度～重度難聴者用  
 ME-241 軽度～高度難聴者用  
 ●三和製作所



厚さ2cm  
8cm  
5cm

**ME-240 692850**  
**55,800円** (非課税)  
 ■重量/60g  
 ●誰でも使えるシンプル操作。  
 ●ハウリング音はスイッチ一つで抑えることができます。  
 管医 電池単4×1(付属) **在**

**ME-241 692849**  
**41,800円** (非課税)

**③ 効聴(KR-77)**  
 聞こえ方を切替、調整できます **売れ筋**  
 ●アネックス



11.5cm  
厚さ約1.6cm  
2.8cm

**287007 8,250円**  
 税抜7,500円  
 ■重量/28g  
 ●周波数を選別することで、耳ざわりな高音をカットできます(Hi, Low2段階)。左右の音量を調整でき、左右の聴力の異なる方に便利。  
 電池単4×1(付属) **在**

**④ ポケット型集音器**  
**フェミ(VR-M700-N)**  
 会話がはずむ、暮らしによりそう  
 ●オトモア



厚さ1.4cm  
7.6cm  
3.35cm

**155502 38,280円**  
 税抜34,800円  
 ■重量/19g(電池、クリップ除く)  
 ■カラー/シャンパンゴールド  
 ●電源を入れVOL調整するだけの簡単操作。充電器に置くだけの充電式タイプ。  
 ●音響利得42dB 両耳装着で会話がよりスムーズに!  
 ニッケル水素充電電池×1(付属) **在**

**⑤ ハイブリッド骨伝導イヤホン式集音器**  
**エアボーン**  
 骨からも耳からも聴こえるハイブリッド仕様  
 ●アネックス



厚さ1.45cm  
6.5cm  
4.2cm

**287015 25,080円**  
 税抜22,800円  
 ■重量/26g  
 ●デュアルモード振動子の採用により、空気振動と骨伝導振動が同時動作するので、より自然で明瞭な音を再現します。  
 電池単4×1(付属) **直**

**⑥ ハイブリッド骨伝導集音器**  
**SOUND COLLECTOR (HA-1000)**  
 伝音難聴と混合性難聴に効果を発揮  
 ●西和産業



厚さ2cm  
3.2cm  
5.9cm

**287013 32,780円**  
 税抜29,800円  
 ■重量/14g  
 ●雑音の少ない集音器と米軍でも使われている骨伝導の良いところを合わせました。  
 ●指先ひとつで簡単に操作ができます。  
 電池単4×1(付属) **直**

**⑦ イヤープラス(介護補聴器)**  
**(HG-10)**  
 操作しやすい。電池の向きも不問で交換が容易  
 ●リオン



厚さ3.3cm  
13.3cm  
5.0cm

**746001 23,000円** (非課税)  
 ■重量/約67g  
 ●スイッチ類が大きく、操作しやすい。  
 ●「音質切替」で、クリアな聞こえ。  
 管医 電池単4×1(付属) **在**

**⑧ 集音器 イヤリス**  
 場面に応じてマイクを使い分け  
 ●朝日電器



厚さ1.4cm  
9.2cm  
4.5cm

**985113 21,780円**  
 税抜19,800円  
 ■重量/34g(電池、イヤホンマイクを除く)  
 ●音声モード切替スイッチで聴き取りやすく調整ができます。  
 ●最大音量でも聴き取りにくい場合はさらに音量アップ。  
 電池単4×2(別売) **在**

**⑨ Bluetoothイヤホン機能付集音器**  
**(TA-HN1)**  
 ケースから取出してすぐに使える集音器  
 ●たのしいかいしゃ



厚さ5.4cm  
6.2cm  
4.7cm

**592801 29,480円**  
 税抜26,800円  
 ■重量/約48.1g  
 ■カラー/ブラック、ホワイト  
 ●スマホに接続でき、音楽や通話も楽しめるBluetooth機能付。  
 ●操作ガイダンスは聞き取りやすくわかりやすい日本語アナウンス。面倒な設定は不要です。  
 リチウムポリマー充電電池 **在**

**⑩ きくぞうくんⅢ (ES-KZ3)**  
 骨伝導でクリアに聞こえる  
 ●アイアシステム



厚さ約1.5cm  
6.5cm  
4.2cm

**745308 30,800円** 税抜28,000円  
 ■重量/75g  
 ■電源/骨伝導ヘッドセット: 充電(約2時間)で約6時間再生可能  
 ●音量調整可能。●アンプ付きで高性能。  
 ●軽量で長時間の装着も安心。  
 電池単4×1(付属) **在**

**⑪ イヤーフォース・ミニ**  
 小さくオシャレなデザインの集音器  
 ●エムケー精工



厚さ3.7cm  
1.3cm  
1.7cm

**987040 10,175円** 税抜9,250円  
 ■重量/約6g(電池含む)  
 ●気軽に使えて、ハッキリ聞こえる。  
 ●音質切り替え機能を搭載。  
 ●長時間連続使用ができる【PR44使用時】。  
 ●自分の耳穴に合わせられる4サイズのイヤークリップ付き。  
 ボタン電池LR44相当×3(付属) **在**

**⑫ 集音器 イヤリスチャージ (AS-M001)** **売れ筋**  
 くりかえし使える充電式なので、電池交換不要  
 ●朝日電器



厚さ4.3cm  
3.9cm  
0.9cm

**985199 10,780円** 税抜9,800円  
 ■重量/6g(イヤークリップを除く本体のみ)  
 ■カラー/シャンパンゴールド  
 ●人の声が聴き取りやすい高音質。  
 ●左右両耳に対応。  
 ニッケル水素充電電池1.2V内蔵 **在**

**⑬ 耳あな型集音器**  
**フェミ(VR-L50-C)**  
 会話がはずむ、おでかけ集音器  
 ●オトモア



高さ約1.3cm  
約2cm

**155501 27,280円**  
 税抜24,800円  
 ■重量/1g(電池除く)  
 ●音響利得38dBで会話がよりスムーズに!  
 ●人の声を中心に増幅しますので、人の声がよく聞きやすくなります。  
 空気電池PR41×1(付属) **在**

**⑭ イヤメイト(AK-10)**  
 小型で目立ちにくい耳あな型タイプ  
 ●オムロンヘルスケア



1.03cm  
1.35cm  
2.49cm

**826302 40,000円** (非課税)  
 ■重量/約1.8g(電池含む)  
 ●ピーピー音を抑制するハウリングキャンセル機能搭載。  
 ●自立した疲れにくい超小型。重さがわずか1.8g。長時間使用でも疲れません。  
 空気電池PR41×1(付属) **在**

**⑮ 首かけ集音器(SMR-10)**  
 聞きたい音を大きくクリアに簡単操作で気軽に使える  
 ●ソニー



厚さ2.6cm  
3.7cm

**779701 42,900円**  
 税抜39,000円  
 ■重量/約90g  
 ■電源(充電)/USB(約3時間充電で集音器:約24時間、テレビ(イヤホン):約15時間、テレビ(スピーカー):約10時間使用可)  
 ■付属品/充電台、ACアダプター、電源ケーブル(USB)、光デジタルケーブル、音声ケーブル、イヤホンポーチ  
 ●独自の音声技術で、会話や電話の音が聞き取りやすい。  
 ACアダプター(付属) **直**

**⑯ 多機能デジタル集音器**  
**エイブルエイド**  
 耳のピンとあわせ、聴きたい音を選ぶ  
 ●freecle



厚さ2.6cm  
21.6cm  
3.7cm

**124601 43,780円**  
 税抜39,800円  
 ■重量/36g  
 ■付属品/本体、イヤピース(3種類)、USBケーブル  
 ●最大出力:100dB ●Bluetooth:5.0  
 ●充電電池採用で電池交換不要(2時間充電で10時間使用可能)。  
 USBケーブルタイプ(Type-C) **直**

① bonein 骨伝導  
有線集音ヘッドホン



BN-802  
815602  
14,080円  
税抜12,800円

BN-803  
815603  
21,780円  
税抜19,800円

■重量/ヘッドホン:35g 集音器:25g  
■電源(充電)/USB  
(約3時間充電して、連続12時間使用可)  
※803は7段階の周波数変更ボタンがついているので、聞きやすい周波数の選択が可能です。

リチウムイオン充電電池内蔵

② 会話用ワイヤレス  
骨伝導ヘッドホン  
(集音器) (BN-702T)



815601  
21,780円  
税抜19,800円

■重量/ヘッドホン:45g T10:25g  
■電源(充電)/USB(約3時間充電して、連続12時間使用可)  
●耳をふさがないので周囲の音も聞こえます。  
●軽量で折りたたみ構造なので持ち運びに便利です。  
●集音機能で聞こえの補助にも最適です。

リチウムイオン充電電池内蔵

③ 高機能集音・骨伝導  
ワイヤレスヘッドホン  
(BN-702TN)



815604  
27,280円  
税抜24,800円

■重量/45g ■カラー/グレー  
●音の遅れ約0.04秒とほぼ遅れない音の伝達を実現。  
●耳をふさがらない骨伝導ヘッドホンで周囲の音も聞けます。  
●ワイヤレスでスマホ等と接続して電話の通話に使用OK。

リチウムイオン充電電池内蔵

④ 集音器付 骨伝導  
ワイヤレスヘッドホン  
DenDen(デンデン)



835101  
16,280円  
税抜14,800円

■重量/本体:40g 集音器:20g  
●音を骨伝導で内耳に直接音を届けるため、クリアに音を感じることが出来ます。  
●耳をふさがらないため鼓膜に負担がからず長時間の使用でも疲れにくい。  
●本体と集音器を無線接続(Bluetooth)して使用するため、コードが邪魔になりません。

リチウムイオンポリマーバッテリー-3.7V内蔵

⑤ ハイブリッド骨伝導イヤホン



745302  
9,680円  
税抜8,800円

■重量/0.8g  
●イヤータップを交換することで周波数特性がかなり変わり、高齢者聴覚者への支援が可能になります。

リチウムイオン充電電池内蔵

⑥ ボイスメッセ(BM-1)



287001  
15,180円  
税抜13,800円

■重量/55g ■材質/ABS樹脂、アルミニウム  
●首から下げて携帯にも便利。  
●本体を耳にあてて、またはイヤホンを使つての2通りの使い方ができる。

電池単4x2(付属)

⑦ ボイスモニター



488046  
13,200円  
税抜12,000円

■重量/40g ■材質/ABS樹脂  
●聞きたい時にサッと取り出して耳にあてるだけ。  
●イヤホンを着して使用することも可能。

電池単4x2(付属)

⑧ 聴六(HA-6)



952005  
22,000円  
税抜20,000円

■重量/約112g ■材質/ABS樹脂、ビニールレザー  
●持ち手が樹脂製で握りやすい形にしているので楽に使える。  
●聞きたい時に耳にあてるだけ。

電池単4x2(付属)

⑨ ワイヤレステレビスピーカー  
快テレ君(VS-T500-B)



155503  
27,280円  
税抜24,800円

■重量/750g  
●片手サイズのワイヤレスタイプ、手軽に手で使えて、しっかり聞こえます。

ニッケル水素充電電池x3(付属) ACアダプター(付属)

⑩ みみもとくん  
exaII(エクサツー)



726103  
17,800円  
税抜16,182円

■重量/耳もとスピーカー:約620g 送信機:約100g  
■付属品/プラグアダプター、送信機固定シート、耳もとスピーカー用ACアダプター、取扱説明書(保証書付)  
●コードレスの為、置き場所自在。  
●音声明瞭スイッチで聞きやすい。

ニッケル水素電池000mAh内蔵 ACアダプター(付属)

⑪ お手元テレビスピーカー  
(SRS-LSR200)



779702  
25,300円 税抜23,000円

■重量/本体:約630g 充電台:約100g  
■出力端子/ステレオヘッドホン端子x1  
■入力端子/ステレオミニジャックx1、光デジタル(角形)x1  
■付属品/ACアダプターx1、USBケーブル(1.5m)、光デジタルケーブル(1.5m)x1、音声ケーブル(1.5m)x1、取扱説明書、保証書  
●約3時間充電で約13時間連続使用可能。  
●聴きとりやすい「声用スピーカー」は「はっきり声機能」。

ACアダプター(付属)

⑫ ボイス電波腕時計



328101  
328103  
19,800円  
税抜18,000円

■重量/①②約57g ③④約71g  
■ケース材質/ステンレス ■ケースサイズ/(約)3.8x3.5x1.6cm  
■ダイヤル/3針アナログ ■防水性能/非防水  
●ボイス電波腕時計は、電波受信機能を搭載した日本で初めてのアナログボイスウォッチです。ワンタッチで時間と日付を音声でお知らせしてくれます。音声はプロ女性アナウンサーの肉声を採用、とても聞き取りやすい音が流れます。デザインも日常生活の中に溶け込むような大変お洒落なものに仕上がっています。

ボタン電池CR2032x1(付属)

※付属している電池はお試用となります。





●医療機器の取扱について 医療機器は様々な種類があり、人体に対するリスク等によって分類がなされています。

**クラスI 一般医療機器** (販売・賃貸に許可・届出ともに不要です。)

高度管理や管理医療機器以外の医療機器で、副作用や機能障害が生じた場合においても生命や健康に影響を与える恐れが殆どないもの。

**クラスⅢ・Ⅳ 高度管理医療機器** (販売・賃貸に許可が必要です。)

医療機器で、副作用や機能障害が生じた場合(適正に使った場合に限る)、生命や健康に重大な影響を与える恐れがあるため、適切な管理が必要なもの。

**クラスⅡ 管理医療機器** (販売・賃貸に届出が必要です。)

高度管理医療機器以外の医療機器で副作用や機能障害が生じた場合において、生命や健康に影響を与える恐れがあるため、適切な管理が必要なもの。  
医療機器の分類/管理者の設置義務あり(特定管理医療機器):医療機関向け管理医療器(血圧計、耳式赤外線体温計)、補聴器、家庭用電気治療器(低周波治療器、赤外線治療器)、管理者の設置義務なし:家庭用管理医療器(エレキパン等の磁器治療器、家庭用マッサージ機、アルカリイオン整水器等)

**特定保守管理医療機器** (販売・賃貸に許可が必要です。)

医療機器のうち、保守点検、修理など管理に専門知識や技能が必要で、適正な管理が行われなければ、診断、治療、予防に重大な影響を与える恐れがあるもの。

まだ届出・許可のされていない事業所の方は、都道府県庁の業務課医療機器グループもしくは拠点管轄の保健所業務課にお問い合わせください。  
※届出・許可については、基本ルールです。商品によっては、クラスⅡでも届出の必要のない商品もあります。(電子体温計等)

**AED使用上の注意** AEDを設置したら、いつでも使用できるように、消耗品の有効期限などを日頃から点検することが重要です。

- 未就学児には、未就学児専用除細動パッドパック(別売品)を使用してください。未就学児専用除細動パッドパックがない場合は、付属の除細動パッドパックを使用してください。付属の除細動パッドパックを未就学児に使用する場合は、特に、2枚のパッドが触れ合うことがないよう、注意してください。
- AEDを設置した際は、AED管理者を設け、製造販売業者の推奨する保守点検を行い、いつでも使用できる状態に管理してください。特に、除細動パッドパックの使用期限の確認および期限内の交換を確実に実施してください。
- 除細動パッドパック等の消耗品に使用期限があることを明記したAED消耗品交換時期表示ラベルを、外部から確認できるように、付属のAEDキャリングケースのわかりやすい位置に取り付けてください。
- AED設置者および管理者は、次の場合、製造販売業者または販売業者との連絡してください。不測の事態の発生時/設置場所住所変更時/譲渡する時(高度管理医療機器等販売業の許可業者に限る)/廃棄する時
- 除細動パッドパックは再使用禁止であり、使い捨てです。
- 医療機器は、その品質、有効性および安全性の確保を維持する期間を明確化するために、「耐用期間」が設定されています。「耐用期間」を過ぎたAEDは、できるだけすみやかに更新をお勧めします。

高度管理医療機器・特定保守管理医療器はロット番号での管理が必要なため、ご注文時にご使用場所および連絡先をお知らせください。

**①テルモ電子体温計 (P237)**  
丸洗いできる防水タイプ

●テルモ



厚さ0.9cm  
13.3cm

859200  
**1,892円**  
税抜1,720円

- 重量/約12g(電池含む)
- 測定時間/約30秒
- 原産国/中国

●脇下へのはさみやすさを考えた幅広い薄型形状。  
●ワキ下用。

管医 ポタン電池LR41×1(付属) **在**

**②シチズン電子体温計 (CTE507-E)**  
抗菌、防水仕様なので水で洗えて衛生面も安心

●シチズンシステムズ



厚さ1.1cm  
13.95cm

976102  
**2,750円**  
税抜2,500円

- 重量/約15g(電池含む)
- 測定時間/約30秒
- 原産国/中国

●ワキ下用。  
●測定終了時にはビポビポ音が長く鳴り、聞き逃しを防ぐ。

管医 ポタン電池LR41×1(付属) **在**

**③電子体温計 けんおんくん (MC-681)**  
検温結果が見やすく、使いやすい

●オムロンヘルスケア



厚さ1.4cm  
11cm

826185  
**2,750円**  
税抜2,500円

- 重量/約18g
- 測定時間/平均20秒
- 原産国/中国

●ワキ下用。

管医 ポタン電池CR2016×1(付属) **在**

**④電子体温計 「けんおんくん」 (MC-1600W-HP)**  
医療機関向け 予測式体温計

●オムロンヘルスケア



厚さ1.27cm  
13.68cm

826192  
**3,575円**  
税抜3,250円

- 重量/約14g(電池含む)
- 測定時間/平均20秒
- 原産国/中国

●医療機関での消毒を想定した、防水&アルコール消毒対応の樹脂仕様。本体および収納ケースは丸洗いできますので、感染対策としても最適。  
●ワキ下用。

管医 ポタン電池LR41×2(付属) ※交換不可。 **在**

**⑤テルモ電子体温計 (C207P)**  
消毒しやすいケースで、清潔に使える

●テルモ



厚さ1.76cm  
12.9cm

859198  
**3,685円**  
税抜3,350円

- 重量/13g(電池含む)
- 測定時間/約30秒
- 原産国/中国

●ケースから出すだけで電源オン。スイッチを押す手間なくすぐ使えます。  
●ワキ下用。

管医 ポタン電池LR41×2(付属) ※電池交換不可。 **在**

**⑥やわらかタッチ 体温計**  
大音量! わき下、予測検温15秒!

●ドリテック



厚さ1.5cm  
13.5cm

155091  
**2,200円**  
税抜2,000円

- 重量/22g
- 測定時間/15秒
- 原産国/中国

●衛生的に使える抗菌仕様。  
●先が曲がるので、やさしくわきにフィット。

管医 ポタン電池CR2032×1(付属) **在**

**⑦音声付電子体温計 (MC-174V)**  
使い方と測定結果を音声とブザーでお知らせ

●オムロンヘルスケア



厚さ2.18cm  
13.25cm

826134  
**9,000円**  
非課税

- 重量/約26g
- 測定時間/実測わき10分、口5分
- 原産国/中国

●本体をまるごと収納できるフルケース付き。  
●ワキ下、口用。

管医 ポタン電池CR2032×1(付属) **在**

**⑧シチズン振動体温計 (CTEB720VA)**  
音と振動で検温終了をお知らせ

●シチズンシステムズ



厚さ1.8cm  
約12.8cm

884061  
**6,600円**  
税抜6,000円

- 重量/約25.5g(電池含む)
- アタッチメント装着時:約35g
- 測定時間/約30秒
- 原産国/中国

●痩せた方や筋力の低下した方など、わきに体温計を正しく挟むことが困難な方に向けて、アタッチメントを装着することで安定した検温が可能。  
●アルコール消毒対応。  
●ワキ下用。

管医 ポタン電池CR2025×1(付属) **在**

**⑨非接触式体温計 「パピッとサーモ」 (NIR-01)**  
1台3役の非接触式体温計

●カスタム



厚さ2.9cm  
18.8cm

377201  
**7,678円**  
税抜6,980円

- 重量/82g(電池含まず)
- 測定時間/最短1秒
- 原産国/中国

●体温(舌下温度)、物体表面温度、室温の3種類測定に対応。

管医 電池単4×2(付属) **在**

**⑩パピッとサーモ® CR (NIR-11CR)**  
距離センサー付きの為、適正な位置で測定可能

●カスタム



厚さ2.65cm  
15.3cm

NIR-11CR  
377229  
**6,380円**  
税抜5,800円

NIR-11BT (Bluetooth®機能付き)  
377230  
**8,580円**  
税抜7,800円

- 重量/84g
- 原産国/中国

●測定部270°回転で検温しやすい角度に調整可能。  
●Bluetooth®機能付きモデルNIR-11BTは専用アプリでデータの管理が可能です。

管医 電池単4×2(付属) **在**

**⑪非接触体温計 (TO-406WT)**  
約1秒のスピード検温で触れずに衛生的な体温計

●ドリテック



厚さ4.7cm  
15.6cm

155090  
**6,028円**  
税抜5,480円

- 重量/94g
- 測定時間/約1秒
- 原産国/中国

●使用環境温度が5℃から使用可能です。  
●体温によって3色バックライトで測定結果をお知らせします。

管医 電池単4×2(付属) **在**

**⑫非接触体温計 (TO-401NWT)**  
はかりやすいこめかみ測定専用

●ドリテック



厚さ5.1cm  
15cm

155021  
**5,478円**  
税抜4,980円

- 重量/50g
- 測定時間/約1秒
- 原産国/中国

●37.5℃以上は連続音6回でお知らせ。  
●測定温度を24回分保存できます。

管医 電池単4×2(付属) **在**

※付属している電池はお試用となります。

**①非接触型体温計**  
ファミドックプラス  
(FDIR-V22)  
●原沢製薬工業

体に触れずにおでこで、  
約1秒測定!



8.5cm  
14.5cm  
4.4cm

**157009**  
**8,140円** 税抜7,400円

■重量/約100g ■測定時間/約1秒 ■原産国/中国

- 液晶にはバックライト機能が備わっております。
- 過去32回分の測定結果を記憶します。
- 医療機器認証番号:302AIBX00029000

管医 電池単4×2(付属) 在

**②オムロンデジタル**  
自動血圧計  
(HEM-1000)  
●オムロンヘルスケア

腕を通すだけで  
正しい測定姿勢をつくる



21.7cm  
23cm  
22.8cm

**826047**  
**20,790円** 税抜18,900円

■重量/約1.6kg ■原産国/中国

- 腕の太い方から細い方まで最適な加圧によって正確な血圧値を測定することができます。

管医 ACアダプター(付属) 電池単3×4(付属) 直

**③電子血圧計**  
(ES-P2020ZZ)  
腕帯を巻かずに簡単測定  
●テルモ



22.9cm  
17cm  
17.7cm

**859134**  
**19,778円** 税抜17,980円

■重量/885g ■原産国/中国

- 腕を通すだけ。左右どちらの腕でも計可。
- 血管音を聴いて測る、医師と同じ測定方法。

管医 ACアダプター(別売) 電池単3×4(付属) 在

**④オムロン上腕式**  
血圧計(HCR-7107)  
ひとめで血圧が  
高めかどうかわかる  
「血圧確認機能」  
●オムロンヘルスケア



8.7cm  
15.3cm  
10.5cm

**826741**  
**9,900円** 税抜9,000円

■重量/310g ■原産国/中国

- 90回メモリ1日3回測定ひと月分。
- 正しく巻けたか確認機能付き。

管医 電池単3×4(付属) ACアダプター(別売) 在

**⑤上腕式血圧計**  
(UA-1030T Plus)  
音声ガイドで  
使いやすさをサポート  
●エーアンドデイ



6cm  
10.5cm  
14cm

**568228**  
**11,000円** 税抜10,000円

■重量/約300g ■原産国/中国

- 測定値や血圧分類、測定エラーの読み上げだけでなく、挨拶や血圧のワンポイント情報をお話します。測定値を目と耳で確認ができます。

管医 電池単3×4(付属) ACアダプター(別売) 在

**⑥上腕式血圧計**  
(UA-1005 Plus)  
正確な測定をサポート  
●エーアンドデイ



6cm  
11.7cm  
14.2cm

**568223**  
**8,800円** 税抜8,000円

■重量/245g ■原産国/中国

- 4人分または朝・夜2人分の測定データをそれぞれ最新60回分を保存。

管医 電池単3×4(別売) ACアダプター(付属) 在

**⑦オムロン**  
上腕式血圧計  
(HEM-8712)  
スイッチひとつの  
簡単操作  
●オムロンヘルスケア



8cm  
10.3cm  
12.9cm

**826246**  
**9,020円** 税抜8,200円

■重量/約250g ■原産国/中国

- 初めての方でも簡単な1つのボタンでの操作。前回値メモリ付。

管医 電池単3×4(付属) ACアダプター(別売) 在

**⑧オムロン**  
上腕式血圧計  
(HCR-7006)  
ソフトな装着感の  
軟性腕帯  
●オムロンヘルスケア



15.3cm  
10.5cm  
高さ 8.7cm

**826729**  
**10,560円** 税抜9,600円

■重量/310g(電池含まず) ■原産国/中国

- 「カフぴったり巻きチェック」は、カフが適切な強さで巻けているかどうかをチェックし、画面でお知らせします。
- スイッチひとつで、簡単操作。メモリ機能30回。

管医 電池単3×4(付属) ACアダプター(別売) 在

**⑨テルモ電子血圧計**  
(ES-W1200ZZ)  
かんたん、シンプル操作  
●テルモ



11.4cm  
7cm  
17.4cm

**859192**  
**8,899円** 税抜8,090円

■重量/300g(電池含まず) ■原産国/中国

- 正常に測定できたことをお知らせいたします。メモリ機能60回。

管医 電池単3×4(付属) ACアダプター(別売) 在

**⑩上腕式血圧計**  
(UA-651Plus)  
初めての方でも  
分かり易い  
シンプルなエントリーモデル  
●エーアンドデイ



6.8cm  
13cm  
9.6cm

**568224**  
**6,600円** 税抜6,000円

■重量/240g ■原産国/中国

- ソフトタイプのカフが腕にフィット片手でしっかり巻けます。

管医 電池単3×4(別売) ACアダプター(別売) 在

**⑪手首式血圧計**  
(BM-105WT)  
本体厚さ約20mmの  
うす型タイプで使いやすい  
●ドリテック



6cm  
7.9cm  
厚さ2cm

**155072**  
**4,378円** 税抜3,980円

■重量/92g ■原産国/中国

- 測定値をユーザー2人×99回分まで記録可能。
- 直近3回分の測定結果の平均値を表示。

管医 電池単4×2(付属) 在

**⑫手首式血圧計**  
(HEM-6161)  
シンプルで使いやすい  
手首式血圧計  
●オムロンヘルスケア



8.4cm  
6.2cm  
2.1cm

**826324**  
**8,250円** 税抜7,500円

■重量/約80g ■原産国/中国

- シンプルな機能なので、ワンボタン操作で毎日の測定を簡単に行えます。
- 30回メモリ機能。

管医 電池単4×2(付属) 在

**⑬手首式血圧計**  
(UB-533MR)  
カフのゆる巻き  
チェックで正確な測定  
●エーアンドデイ



8.8cm  
5.6cm  
2.2cm

**568172**  
**6,600円** 税抜6,000円

■重量/約95g ■原産国/中国

- カフがゆるく巻かれていると、チェックし表示。
- 測定中に体や腕が動いていないかをチェックし表示。

管医 電池単4×2(付属) 在

**⑭シチズン**  
手首式血圧計  
(CHWM541)  
本体薄さ約15mmと  
薄型設計で持ち運びに便利  
●シチズンシステムズ



7cm  
6.9cm  
厚さ1.5cm(カフ含まず)

**976103**  
**7,700円** 税抜7,000円

■重量/約86g(電池含まず) ■原産国/中国

- 90回分メモリー、最新の測定値3回平均を自動表示。

管医 電池単4×2(付属) 在

**⑮ワンハンド型**  
アネロイド血圧計  
(SM-210)  
片手で操作でき、  
とても軽く堅牢なボディ  
●田中産業



ポーチ

**958503**  
**12,100円** 税抜11,000円

■重量/285g(カフ・ポーチ含む) ■サイズ/メーター部:6.7×7.5×12.1cm 腕帯:15×53cm

- 測定範囲/20~300mmHg ■原産国/日本
- 丈夫なナイロン製腕帯・収納ケース付き。

管医 在

**⑯電子アネロイド式血圧計**  
片手操作が可能。  
コロコブ音測定式血圧計  
●三恵



スカイブルー  
ピンク

**581102**  
**12,314円** 税抜11,195円 ミント

■重量/50g ■サイズ/メーター部:7×4.7×2.5cm 腕帯:14×54cm

- 適合腕周/22~32cm
- メーター精度/誤差±3mmHg以内 ■原産国/日本
- 決定ボタンを押すと最高血圧値・最低血圧値をデジタル表示します。
- ゴム球を押しかえる事により右利きにも左利きにも対応できます。

管医 電池単4×1(別売) 在

① ナースカラー スコープセット  
シングルタイプ

薄くて軽いシングルタイプ



●三恵



581101 1,430円

■重量/70g 税抜1,300円  
■材質/チェストピース:アルミニウム合金 φ4.6cm  
チューブ:ポリ塩化ビニール  
■原産国/中国

在

② クリニシャン ライトダブル  
(AD709)

サスペンデッドダイヤフラム仕様の  
軽量アルミニウムモデル



●ユー・エム・貿易



958504 8,360円

■重量/240g 税抜7,600円  
■材質/チェストピース:アルミニウム ■原産国/アメリカ  
●押しえ方の強弱で高周波音/低周波音を連続で聴診可能な  
サスペンデッドダイヤフラム。  
●付属品はイヤークリップ/細/バイノーラルを保護する  
ラージネームタグ。

在

③ 卓上型吸引器 (BM-1200W-2)

DCモーター搭載の静音計量モデルです!



●ブルークロス



133042 66,000円 税抜60,000円

■重量/3.4kg ■排気流量/22ℓ/分 ■吸引瓶容量/1200ml  
■最大吸引圧力/-80kPa ■原産国/日本  
●軽量と静音を追求した卓上型。●前モデルから横幅9cm短い37cm。  
●付属品はイヤークリップ/細/バイノーラルを保護する  
ラージネームタグ。

在

④ ミニックⅢ-S

シングルヘッドポンプ搭載の  
スタンダード吸引器



●新鋭工業

NEW



953549 68,200円 税抜62,000円

■重量/3.4kg ■排気流量/20ℓ/分 ■吸引瓶容量/1000ml  
■最大吸引圧力/-85kPa ■原産国/日本  
管医 100V~(50~60Hz)

在

⑤ ミニックⅢ-W

ダブルヘッドポンプ搭載の  
ハイパワー吸引器



●新鋭工業

NEW



953547 79,200円 税抜72,000円

■重量/4.6kg ■排気流量/30ℓ/分 ■吸引瓶容量/1400ml  
■最大吸引圧力/-85kPa ■原産国/日本  
管医 100V~(50~60Hz)

在

⑥ ミニックⅢ-W バッテリー付

バッテリー内蔵のハイパワー吸引器



●新鋭工業

NEW



953552 129,800円 税抜118,000円

■重量/4.6kg ■排気流量/30ℓ/分 ■吸引瓶容量/1400ml  
■最大吸引圧力/-85kPa ■原産国/日本  
管医 100V~(50~60Hz)

在

⑦ セパ-Ⅲ バッテリー付

吸引・吸入機能を1台に集約しました。  
バッテリー内蔵となります



●新鋭工業

NEW



953556 149,600円 税抜136,000円

■重量/4.8kg ■排気流量/18ℓ/分 ■吸引瓶容量/1400ml  
■最大吸引圧力/-85kPa ■原産国/日本  
管医 100V~(50~60Hz)

在

⑧ 3電源吸引器 (3WAY-750S-2)

外出・非常時対応! 3電源型 (750ml)



●ブルークロス

※吸引カテーテルは別売。



133020 77,000円 税抜70,000円

■重量/2.7kg ■排気流量/16ℓ/分 ■吸引瓶容量/750ml  
■最大吸引圧力/-80kPa ■原産国/日本  
●前モデルから横幅5cm短く32.9cmとなりました。  
●バッテリー充電90分で90分運転可能(満充電・無負荷)。  
●AC・充電バッテリー・自動車シガーソケットの3電源対応。バッテリー内蔵で付  
属のACアダプターで充電できます。停電時にも安心。

在

⑨ セパ-Ⅲ

吸引・吸入機能を1台に集約しました



●新鋭工業

NEW



953555 86,900円 税抜79,000円

■重量/4.7kg ■排気流量/18ℓ/分 ■吸引瓶容量/1400ml  
■最大吸引圧力/-85kPa ■原産国/日本  
管医 100V~(50~60Hz)

在

⑩ エマジン小型吸引器  
おもしろい!(BM-500S)

小さくて頼もしい!  
小型吸引器 (500ml)



●ブルークロス



133021 40,700円 税抜37,000円

■重量/1.6kg ■排気流量/16ℓ/分 ■吸引瓶容量/500ml  
■最大吸引圧力/-80kPa ■原産国/日本  
●クラス最軽量で、振動を抑えた静音タイプです!

在

⑪ パワースマイルS (KS-710)

軽量コンパクトに進化した  
ポータブル吸引器



●新鋭工業



953507 44,000円 税抜40,000円

■重量/約1.5kg (本体のみ) ■排気流量/17ℓ/分  
■吸引瓶容量/700ml ■最大吸引圧力/-75kPa ■原産国/日本  
専用充電器 (KC-1510)  
●AC電源以外に専用充電器・シガーライ  
ターコードが使えます (充電器・シガ  
ライターコードは別売)。

在

⑫ キュータム (QT-500B)

小型・軽量・静音・充電式  
電池で使用可能



●日東工器



732076 71,500円 税抜65,000円

■重量/約1.2kg ■排気流量/7.5ℓ/分  
■吸引瓶容量/約300ml ■最大吸引圧力/-66.6kPa (-500mmHg)  
■電池駆動時間 (目安) /  
約12分 (アルカリ電池) 約55分 (充電式電池)  
■原産国/中国  
●独自の吸引方式で排気流量を少なく高いパワーを実現。

直

### ①吸引カテーテルMT 20本

側孔・先端はエッジが立っていない  
滑らかな形状



●トップ



953069  
1,903円 税抜1,730円

■サイズ／  
(8Fr) 2.67mm (10Fr) 3.33mm (12Fr) 4.00mm (14Fr) 4.67mm 全長40cm  
■原産国／中国  
●先端開口2側孔。口鼻腔用。  
●先端及び側孔はエッジのたっていない滑らかな形状。

管医 在

### ②ハンドバルブ アスピレーター (HA-210)

停電時に使える  
手動式!



●ブルークロス



133019  
4,950円 税抜4,500円

■重量／140g ■吸引瓶容量／120ml  
■最大吸引圧力／-28kPa ■原産国／日本  
●ゴム球3回プッシュで、最大吸引圧-28kPa!  
●電源が確保できない非常時、役立つ保険として!!

管医 在

### ③ミリコンCube (KN-80S)

使いやすい  
在宅向け  
ネブライザー



●新鋭工業



953071  
21,780円 税抜19,800円

■重量／1.9kg ■噴霧量／0.4ml/分 ■薬液ボトル容量／8ml  
●使いやすい、持ち運びに便利。  
●付属のキャリングバッグに本体、付属品全てが収納できます。

AC100V 在

### ④コンプレッサ式 ネブライザ (NE-C28)

在宅向けネブライザ  
シェアNo.1



●オムロン  
ヘルスケア



826301  
22,000円 税抜20,000円

■重量／約1.9kg ■噴霧量／0.4ml/分  
■薬液ボトル容量／最大7ml  
●スイッチを押すだけで、どなたでも操作ができます。  
ネブライザキットの洗浄、お手入れも簡単です。  
●専用キャリングバッグ付。  
●収納時、持ち運び時に便利です。

ACアダプター(付属) 在

### ⑤パルスオキシメータ (OX-103WT)

体重約10kgの方から  
使用できます



●ドリテック



155107  
9,878円 税抜8,980円

■重量／25g ■原産国／中国  
●PI値(血液の流れの目安)を表示します。  
●2種類の脈波波形モードを切り替え表示できます。

特管 電池単4x2(付属) 在

### ⑥パルスオキシメータ (OX-201WT)

PI値(血液の流れの目安)付  
パルスオキシメータ



●ドリテック



155108  
4,950円 税抜4,500円

■重量／29g ■原産国／中国  
●3段階の明るさ調整が可能。●2方向の測定表示を選択できます。  
●SpO2、脈拍数、PI値を同時に表示。

特管 単4形アルカリ乾電池x2個(付属) 在

### ⑦パイオビート® オキシメータ (PLS-02)

予め設定した値を超えると、  
音でお知らせ



●カスタム



377213  
8,360円 税抜7,600円

■重量／41g(電池含む) ■原産国／中国  
●マルチアングル機能で、どの位置からも見やすい!  
●シリコンカバー、衣服にとめられるクリップ付きストラップ付です。

特管 電池単4x2(付属) 在

### ⑧パピッとパルス オキシメータ (PLS-01)

あざやかで見やすい  
カラー有機ELディスプレイ



●カスタム



377204  
14,300円 税抜13,000円

■重量／43g(電池含む) ■原産国／中国  
●表示の向き、明るさ調節が可能です。  
●酸素飽和度または脈拍数が予め設定した数値を超えたら、音でお知らせします。

特管 電池単4x2(付属) ※ネックストラップ付。 在

### ⑨パルスエクステリオル (PLS-10)

指への負担が軽い、別売  
外部プローブの使用も可能



●カスタム



377212  
23,650円 税抜21,500円

■重量／45g(電池含む) ■原産国／中国  
●鮮やかで見やすいカラー有機ELディスプレイを採用。  
●衣服にとめられるクリップ付きストラップが付属。

特管 電池単4x2(付属) 在

### ⑩パルスオキシメータ Pulse Pro J(TM-1111)

日本で、JIS規格にも  
適合した医療機器認証品



●エーアンド・デイ



568255  
21,780円 税抜19,800円

■重量／45g ■原産国／日本  
●指から外しても30秒間点灯するので、転記に便利です。  
●装着するだけで電源ON、外せば電源OFF。

特管 電池単4x1(付属) 在

### ⑪パルスオキシメータ(UP-200)

測定している指の血流状態を示す指標、  
PI値表示付き



●エーアンド・デイ



568269  
11,000円 税抜10,000円

■重量／約50g ■原産国／中国  
●ディスプレイが4方向に自動切換え。  
●携帯ケース・ストラップ付。

特管 電池単4x2(付属) 在

### ⑫ユニコ パルスオキシメータ (50D1)

耐衝撃性に優れたシリコンカバー付き



●日進医療器



856503  
13,200円 税抜12,000円

■重量／約34g(電池含まず) ■原産国／中国  
●1ボタンタイプで操作が簡単。  
●明るく見やすい有機ELディスプレイ採用。

特管 電池単4x2(付属) 在

床周り・衣類

トイレ

おむつ

歩行

入浴

住宅

食事

介護ロボット

生活支援

施設関連等

## 徘徊対策商品

### ①GPSどこさいる

初期費用を抑えられるレンタルタイプのGPS端末  
いつでも解約可能



●やさしい手



初期費用  
**227108 | 5,500円**  
税抜5,000円

※別途月額レンタル料(税込2,200円)がかかります。  
※専用申込書のみでの受付となります。  
※靴に入れてご利用の場合は、うららかGPSウォークシリーズをお選び下さい。

ACアダプター(別売)

直

### ②マモエル GPS

買取タイプのGPS端末



●マモエル

**NEW**



**220301**  
**30,800円**  
税抜28,000円

■TAISコード 02097-000002 ■重量/42g  
●Web上で簡単登録 ●別売のバッテリーパックを活用して、充電の隙間を解消  
●電池残量や仮想フェンス機能での出入りをEメールで連絡  
※1年分の通信費、初期費用、GPS端末(買取)込の価格となります。  
靴に入れてご利用の場合は、うららかGPSウォークシリーズをお選びください。

脱着式リチウムイオン電池(充電ケーブル付属・ACアダプター別売)

在

### ③お出かけアラートDX

ご自宅等からの徘徊初動と  
外出後の徘徊行動をお知らせ



●マモエル

**NEW**



初期費用  
**220303 | 3,850円**  
税抜3,500円

■サイズ/お出かけ端末:47×40×17mm  
アラート発信機:110×45×140mm(突起物含まず)  
■材質/お出かけ端末・アラート発信機:プラスチック ■TAISコード/02097-000004  
※別途月額レンタル料(非課税6,000円+GPS通信費税込495円)がかかります。  
※月額レンタル料の非課税分は介護保険レンタル対象です。  
※専用申込書のみでの受付となります。  
※靴に入れてご利用の場合は、うららかGPSウォークシリーズをお選び下さい。

お出かけ端末 脱着式リチウムイオン電池(充電ケーブル付属・ACアダプター別売) アラート発信機 ACアダプター(別売)

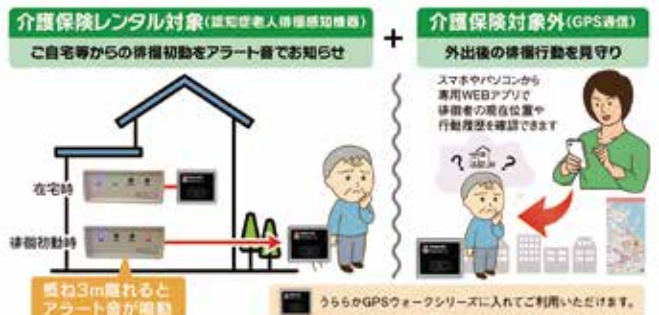

在

### ④うららかGPSウォーク S(男女兼用) / うららかGPSウォーク(男女兼用) / うららかGPSウォーク Z(男女兼用)

収納スペースにGPS機器を入れるだけ



●トレイル



うららかGPSウォーク S  
**215022**

両足 **9,680円**  
税抜8,800円  
※ワイン色は2S/S/M/Lの4サイズ展開

うららかGPSウォーク  
**215010**

両足 **11,880円**  
税抜10,800円

うららかGPSウォーク Z  
**215018**

両足 **11,880円**  
税抜10,800円

■サイズ/2S(22.0~22.5cm)、S(23.0~23.5cm)、M(24.0~24.5cm)、L(25.0~25.5cm)、LL(26.0~26.5cm)、3L(27.0~27.5cm) ■重量/約310g、(Z)約340g、(S)約320g(S片足・GPS機器含まず) ■靴底素材/合成底  
※GPS機能を利用するには、別途GPSどこさいる、マモエルGPS、お出かけアラートDXの契約が必要です。 ●どちらも左足のかかと部分にGPS機器を入れられます。

在

### ■GPS端末比較

端末名	端末の所有権	初期導入費用	ランニングコスト	利用方法	検索方法	解約方法	電池	紛失時、破損修理費用目安	防水性
①GPSどこさいる	レンタル(解約時に返却必要)	(税込)5,500円	毎月(税込)2,200円	専用申請書に記入の上、FAX申込すると利用可能	PC、スマートフォン、タブレットで専用サイトにアクセス(PC、android、iphone)	解約申請が必要	3~4日程度(※利用方法・状況により異なる)	最大(税込)33,000円	生活防水(IP68)
②マモエルGPS	購入(買い取り)	(税込)30,800円(※端末費用(買い取り)、初期費用、1年分の通信費用込み)	2年目から(税込)13,200円	商品購入後web上で登録	PC、スマートフォン、タブレットで専用サイトにアクセス(PC、android、iphone)	1年毎の更新申請をしなれば自動停止	3~4日程度(※利用方法・状況により異なる)	保証対象外の原因の場合は実費	生活防水(耐水カバー付)
③お出かけアラートDX	レンタル(解約時に返却必要)	(税込)3,850円	毎月(非課税)6,000円+(税込)495円	専用申請書に記入の上、FAX申込すると利用可能	PC、スマートフォン、タブレットで専用サイトにアクセス(PC、android、iphone)	解約申請が必要	3~4日程度(※利用方法・状況により異なる)	保証対象外の原因の場合は実費	生活防水(耐水カバー付)

### ① おうちでコール2 (XP1710B-25)

6ヶ所の色分けで、呼ばれた場所が一目で分かる

●ナカバヤシ

受信機 (XP1700) **472158**  
税抜3,608円

増設用角型押しボタン送信機 (XP10B) **472140 1,298円**  
税抜1,180円

●重量/送信機: 54g、受信機: 68g  
●屋外見通し距離約150m、屋内見通し距離約75m。  
●電池不要なので、電池切れの心配はありません。  
●デジタルIDコード方式なので混信がありません。

**472138 7,722円** 税抜7,020円  
●屋外見通し距離180m (屋内見通し90m) ※中継機で延長可能  
●豊富な着信音や音声でお知らせ (64音)  
送信機 電池CR2032×2 (付属)、受信機 電池単3×3 (別売) 又は ACアダプター (付属) **在**

### ② 電池がいらないワイヤレスチャイム (LCW700)

押しボタンを押すと、離れた場所へ音と光でお知らせ

●ナカバヤシ **NEW**

送信機 **472176 3,630円** 税抜3,300円  
●重量/送信機: 54g、受信機: 68g  
●屋外見通し距離約150m、屋内見通し距離約75m。  
●電池不要なので、電池切れの心配はありません。  
●デジタルIDコード方式なので混信がありません。

送信機 不要 (充電式)、受信機 AC100V **在**

### ③ タッチセンサーナンバー表示呼び出しチャイムセット (XP1910C)

呼び出しをナンバー表示と音でお知らせ

●ナカバヤシ

増設用タッチセンサー送信機 (XP10C) **472130 2,508円**  
税抜2,280円

●重量/送信機: 約37g、受信機: 約217g  
●屋外見通し約180m、屋内見通し約90m。  
●軽くタッチして呼出し。  
●64番まで表示、ナンバーは同時に3つ表示可能。  
●送信機を長押し、又は受信機上部のボタンで番号表示を個別にクリア。

**472139 8,272円** 税抜7,520円  
送信機 電池CR2032×2 (付属)、受信機 ACアダプター (付属) **在**

### ④ ACアダプター (X0505)

電池残量を気にせず使える

●ナカバヤシ

対象機種  
XP1700、XP700、XP4000、XP50A、XP1900、XP120

**742031 1,980円** 税抜1,800円  
●重量/約60g  
●電源/入力: AC100V、出力: DC5V  
●コード長/1.8m **在**

### ⑤ 中継機 (XP2000)

XPシリーズ専用中継機

●ナカバヤシ

●重量/65g  
●電源/ACアダプター (付属) または単3アルカリ乾電池×3 (別売)

●電波が届かない場合、送受信機の間に設置して電波を繋ぎます。  
●最大4台まで中継できます。

**472165 5,280円** 税抜4,800円 **在**

### ⑥ 呼び出しチャイム

ボタンを押す、音や衝撃を感知する、人の動きを感知すると光と音でお知らせします。受信機と送信機を自由に何台でも組み合わせることができます。

●ナカバヤシ

増設可能送信機

- A 受信チャイム: 9.1cm x 9cm
- B 携帯型受信チャイム: 11cm x 5.7cm
- C 警告・警報表示: 8.7cm x 13.5cm
- D コンセント式受信チャイム: 6.1cm x 3.3cm x 10cm
- E LEDライト: 10.5cm x 6cm x 11.5cm
- F 防雨型押しボタン: 6cm x 7cm
- G 音・衝撃センサー送信機: 8.7cm x 5.6cm
- H 人感センサー送信機: 7.7cm x 8.3cm x 3.5cm
- I 非接触センサー送信機: 9.4cm x 4.9cm
- J キーホルダー押しボタン: 4.1cm x 7.2cm
- K 角型防雨型押しボタン: 7cm x 6cm x 2.2cm

記号	機器名	メーカー型	申込番号	価格	重量	電源
A	受信チャイム	XP700	472156	2,365円 税抜2,150円	約85g	電池単3×3 (別売) 又は ACアダプター (別売)
B	5ヶ所携帯型受信チャイム	XP300	472159	4,158円 税抜3,780円	約60g	電池単3×3 (別売)
C	警告・警報表示受信チャイム	XP4000	472161	4,158円 税抜3,780円	約210g	電池単2×3 (別売) 又は ACアダプター (別売)
D	コンセント式受信チャイム	XP200	472160	3,300円 税抜3,000円	約81g	AC100V
E	LEDライト受信機	XP120	472163	2,783円 税抜2,530円	約148g	電池単3×3 (別売) 又は ACアダプター (別売)
F	防雨型押しボタン送信機	XP10A	472149	1,298円 税抜1,180円	約38g	電池単CR2032×2 (付属)
G	音・衝撃センサー送信機	XP60	472155	3,300円 税抜3,000円	約69g	電池単4×2 (別売)
H	人感センサー送信機	XP50A	472153	3,223円 税抜2,930円	約82g	電池単4×3 (別売)
I	非接触センサー送信機	XP10H	472173	1,925円 税抜1,750円	約56g	電池単4×2 (別売)
J	キーホルダー押しボタン送信機	XP10K	472174	1,518円 税抜1,380円	約30g	電池単CR2032×2 (付属)
K	角型防雨型押しボタン	XP10B	472140	1,298円 税抜1,180円	約46g	電池単CR2032×2 (付属)

記号	機器名	メーカー型	申込番号	価格	電波見通し
A+F	防雨型押しボタン 呼び出しチャイム	XP710A	472125	2,959円 税抜2,690円	屋外見通し約180m、屋内見通し約90m
B+F	防雨型押しボタン 5ヶ所携帯型呼び出しチャイムセット	XP310A	472135	4,906円 税抜4,460円	屋外見通し約150m、屋内見通し約60m
C+F	防雨型押しボタン ピカフラッシュチャイムセット	XP4010A	472132	4,532円 税抜4,120円	屋外見通し約180m、屋内見通し約90m
C+G	音・衝撃センサー ピカフラッシュチャイムセット	XP4060	472133	6,952円 税抜6,320円	屋外見通し約150m、屋内見通し約60m
D+K	防雨型押しボタン コンセント式呼び出しチャイムセット	XP210B	472134	3,872円 税抜3,520円	屋外見通し約150m、屋内見通し約60m
E+H	人感センサー 受信LEDライトセット	XP1250A	472145	5,280円 税抜4,800円	屋外見通し約180m、屋内見通し約90m
A+H	防雨型人感センサー 人感チャイムセット	XP750A	472126	4,818円 税抜4,380円	屋外見通し約180m、屋内見通し約90m
B+H	防雨型人感センサー 5ヶ所携帯型人感チャイムセット	XP350A	472136	6,864円 税抜6,240円	屋外見通し約150m、屋内見通し約60m
A+I	非接触センサー 呼び出しチャイムセット	XP710H	472172	4,268円 税抜3,880円	屋外見通し約180m、屋内見通し約90m
A+J	Xホルダー 呼び出しチャイムセット	XP710K	472171	3,850円 税抜3,500円	屋外見通し約180m、屋内見通し約90m



### ①ワイヤレスチャイム

ワイヤレスだから用途に合わせて簡単に増設できます

<p>送信機</p> <p>お部屋からの呼び出しに押しボタン EWS-P30</p> <p>895132</p> <p>2,327円 税抜2,116円</p> <p>■重量/38g</p> <p>■サイズ/4×9.1×1.9cm</p> <p>コイン形リチウム電池CR2032×2(別売)</p>	<p>ドアが開いたら呼び出しドアセンサー EWS-P34</p> <p>895133</p> <p>3,768円 税抜3,426円</p> <p>■重量/22g</p> <p>■サイズ/3.8×9.3×1cm</p> <p>コイン形リチウム電池CR2032×1(別売)</p>	<p>センサーが反応すると呼び出しセンサー EWS-P33</p> <p>895134</p> <p>5,207円 税抜4,734円</p> <p>■重量/80g</p> <p>■サイズ/11×4.5×4.8cm</p> <p>電池単4×3(別売)</p>
<p>お風呂やトイレからの呼び出し防水押しボタン EWS-P32</p> <p>895135</p> <p>3,768円 税抜3,426円</p> <p>■重量/69g</p> <p>■サイズ/直径8×3.7cm</p> <p>電池単4×2(別売)</p>	<p>机の上などに置いて押しやすい防雨タイプ押しボタン 卓上押しボタン EWS-P35</p> <p>895236</p> <p>2,178円 税抜1,980円</p> <p>■重量/58g</p> <p>■サイズ/5.1×8×3.5cm</p> <p>電池単3×2(別売)</p>	<p>ワイヤレスチャイム EWSシリーズ受信器用 ACアダプター EWS-ACA</p> <p>895234</p> <p>2,728円 税抜2,480円</p> <p>■コード長/約1.8m</p>

<p>受信器</p> <p>20種類の音でお知らせ 受信器 EWS-P50</p> <p>895136</p> <p>3,898円 税抜3,544円</p> <p>■重量/138g</p> <p>■サイズ/14.2×8×2.9cm</p> <p>電池単3×3(別売)</p> <p>最大12台までの送信器を登録可能な受信器</p> <p>受信器 EWS-P70</p> <p>895232</p> <p>14,080円 税抜12,800円</p> <p>■重量/215g</p> <p>■サイズ/18×10×3.8cm</p> <p>ACアダプター付属</p>	<p>20種類の音とランプでお知らせ 受信器ランプ EWS-P52</p> <p>895137</p> <p>5,207円 税抜4,734円</p> <p>■重量/138g</p> <p>■サイズ/14.2×8×2.9cm</p> <p>電池単3×3(別売)</p> <p>音が聞こえにくい場所でも音とフラッシュでお知らせ</p> <p>フラッシュ受信器 EWS-P40</p> <p>895230</p> <p>5,478円 税抜4,980円</p> <p>■重量/206g</p> <p>■サイズ/16.3×9×5.5cm</p> <p>電池単2×3(別売)</p>	<p>持ち運びできるコンパクトサイズの受信器</p> <p>ポータブル受信器 EWS-P71</p> <p>895235</p> <p>6,028円 税抜5,480円</p> <p>■重量/68g</p> <p>■サイズ/5.8×8.8×2.4cm</p> <p>電池単4×3(別売)</p> <p>電波を受信すると暗い廊下や玄関をふわっと照らすランプ受信器 EWS-P41</p> <p>895231</p> <p>3,718円 税抜3,380円</p> <p>■重量/193g</p> <p>■サイズ/16.3×9×5.5cm</p> <p>電池単2×3(別売)</p>
--	---	---

●電波の到達見通し約120m(EWS-P71のみ約80m)。●IDコードが25万通りなので混信の心配がありません。

### ②Wi-Fiネットワーク屋外カメラ

防水屋外カメラ2台付、ワイヤレス接続モニターセット

●JUANCLOUD

カメラ

モニター

16cm

19.2cm

8.4cm

12.3cm

3.15cm

160701 49,280円 税抜44,800円

■重量/モニター:500g、カメラ:350g×2

- ダブル無線WiFiでケーブルの束縛がなく、楽々接続。
- 移動検知、リアルタイムで正確なアラーム情報を取得。
- 無料アプリで、旅行先からでも家の様子を把握。

ACアダプター(付属)

### ③Wi-Fiネットワーク屋内IPカメラ

どこでも簡単見守りカメラ

●JUANCLOUD

17.5cm

9.3cm

9.3cm

160702 6,138円 税抜5,580円

■重量/350g

- 300万画素の高画質
- WiFi接続、配線不要、ネットワークを簡単に接続でき、無償Appの使用で、スマホやPCでの遠隔モニタリング。
- 赤外線ナイトビジョンにより暗闇で見え、移動検知によるリアルタイムのアラーム情報もらえる。

USB type-A

### ④DECTワイヤレステレビドアホン

配線工事不要! ワイヤレスで子機とモニターが繋がります

●朝日電器

玄関カメラ子機

モニター親機

ポータブルモニター子機

12.8cm

17.5cm

13cm

10cm

厚さ 3.4cm

厚さ 2.6cm

厚さ 2.2cm

985196 36,080円 税抜32,800円

■重量/835g(玄関カメラ子機、モニター親機、モニター子機、充電台の合計重量)

- 電波の見通し100m。
- ポータブルモニター子機は持ち運べる充電式。
- 防沫カメラ。●水平画角約130°の広角カメラ。

玄関カメラ子機 電池単3×4(別売)

モニター親機 ACアダプター(付属)

ポータブルモニター子機 ニッケル水素充電電池(付属)

### ⑤DECTワイヤレスインターホン

充電式で配線不要! 双方向に通話可能

●朝日電器

13.7cm

7cm

厚さ 2.2cm

5.7cm

8.5cm

5.7cm

子機

充電台

増設子機(WIP-50)

985156 14,080円 税抜12,800円

985157 5,476円 税抜4,979円

■重量/充電台親機:70g、充電台:60g、子機:110g(充電電池含む)

- 電波の見通し100m。
- 一斉に呼びかけできる。
- 最大4台まで接続できる。

ACアダプター(付属)

### ⑥電池を使わないワイヤレスチャイムセット

電池不要 コンセントに差し込むだけ

●朝日電器

5.7cm

3.5cm

10.6cm

8.7cm

4.2cm(吸盤含まず)

7.5cm

防雨押しボタン WC-S6040AC

985152 4,110円 税抜3,737円

■重量/押しボタン66g 受信器88g

防水押しボタン WC-S6041AC

985153 4,226円 税抜3,842円

■重量/押しボタン89g(吸盤含まず) 受信器88g

- 電波の見通し約90m。
- 屋外でも利用可能。(押しボタンのみ)

AC100V

### ⑦ポータブルワイヤレスチャイム

配線が不要なワイヤレスタイプなので設置が簡単!

●朝日電器

受信器

押ボタン送信器

7.9cm

8.1cm

6.4cm

3.2cm

3.9cm

2.3cm

985206 1,848円 税抜1,680円

■重量/受信器:約57g、押ボタン送信器:約31g

- 電波の見通し約80m。
- 付属のベルトフックで持ち運びでもできて便利。一般家庭や介護施設における呼び出しや報知用に最適。IDコードが約100万通り。混信の心配ありません。

受信器 電池単3×2(別売)

押ボタン送信器 コイン形リチウム電池CR2032×1(別売)

### ⑧ホームセーフティアラートII

音と光で知らせるコードレスチャイム

●キヨタ

送信機

受信機

3.5cm

8.3cm

6.7cm

12cm

厚さ 1.3cm

厚さ 2.6cm

セット内容:送信機×2、受信機×1、受信機用ACアダプター×1

831190 14,850円 税抜13,500円

■重量/送信機:約22g、受信機:約96g

- 音量3段階切替
- 送信機のボタンを押すだけで簡単に呼び出しのお知らせができます。
- 簡単操作、工事不要、携帯に便利、直線見通し約50m。

送信機 電池CR2032×各1(付属) ※テスト電池

受信機 電池単3×4(別売) 又は ACアダプター(付属)

### ⑨みまもり電池

単三電池を使用する家電に入れた「みまもり電池」が家電の使用を検知し、ご家族の「みまもりアプリ」に無事を知らせます。

●アロン化成

使ったとき、家族に伝える

みまもられる方

みまもる方

Bluetooth

Internet

専用アプリが自動で送信

専用アプリで確認

※1 Bluetooth LE4.1以降をサポートしているスマートフォンまたはタブレット(iOS11以降または、Android6.0以降を搭載する機種)

TVリモコンなど単三電池を使用する製品

403111 6,578円 税抜5,980円

■サイズ/直径14×長さ50mm

■重量/4.1g

■通信方式/Bluetooth

- 招待ユーザー:最大5名まで(契約者を含めると6名)
- 接続できる電池数:1契約につき最大6本まで
- ※4ヶ月目以降のアプリ継続利用には、専用アプリより別途加入申込が必要です。サービス利用料がかかります。

電池単4×1(別売)

使い方

みまもり電池(単三型)に単四電池をセットするだけ。後は単三電池を入れれば準備完了です。

みまもりアプリ

みまもりアプリで家電の使用状況を確認できます。製品には3ヶ月分のアプリサブスクリプションが含まれています。

※無線到達距離は、直線見通しです。お住まいや周囲の環境によって異なります。

※付属している電池はお試用となります。

### ①くすりコール・ライト

1日最大4回、1週間分の服薬時間を音と光でお知らせします！  
オプションで服薬みまもりサービスが利用できます



●テクノスジャパン



音と光で  
服薬時間をお知らせ！

大容量の  
収納ポケット付！



**824571 35,200円** 税抜32,000円

■くすりコール・ライト サイズ：(本体)38×62×2.5cm  
■電源：AC100V (ACアダプタ付)または電池(単3×6本)  
■重さ：約0.5kg ■材質/本体：ABS樹脂、PVC、  
くすりポケット：PVC  
●中身がひと目で分かる大容量のくすりポケット！

ACアダプター(付属) 又は 電池単3×6(別売)

### ②座コール・メロディタイプ

車いすからの転倒防止に



●テクノスジャパン



設置例

**824022 52,800円** 税抜48,000円

■重量/シートセンサー：約630g、マルチアラーム2：約270g  
■素材/シートセンサー：PVC、マルチアラーム2：ABS樹脂  
●車いすの座席に敷くセンサーです。  
●立ち上がるとその場でメロディが鳴り、設定時間内に座ると止まります。  
●音は3種類のメロディと、大音量のブザー音から選べます。

マルチアラーム2 電池単3×3(付属)

### ③家族コール3A ベッドからの立ち上がり知らせます！



●テクノスジャパン



家族コール 3A・メロディチャイム (固定受信器タイプ) TAIS:00318-000146

①床センサーK  
②コンソール  
③メロディチャイム **824432 96,800円** 税抜88,000円

家族コール 3A・スマート (携帯受信器タイプ) TAIS:00318-000150

①床センサーK  
②コンソール  
③スマートK **824436 88,000円** 税抜80,000円

家族コール 3A・ポータブル (両用タイプ) TAIS:00318-000184

①床センサーK  
②コンソール  
③ポータブル受信器K **824598 107,800円** 税抜98,000円

### ④家族コール3B ベッドからの起き上がり知らせます！



●テクノスジャパン



家族コール 3B・メロディチャイム (固定受信器タイプ) TAIS:00318-000147

①ベッドセンサーK  
②コンソール  
③メロディチャイム **824433 101,200円** 税抜92,000円

家族コール 3B・スマート (携帯受信器タイプ) TAIS:00318-000151

①ベッドセンサーK  
②コンソール  
③スマートK **824437 92,400円** 税抜84,000円

家族コール 3B・ポータブル (両用タイプ) TAIS:00318-000185

①ベッドセンサーK  
②コンソール  
③ポータブル受信器K **824599 112,200円** 税抜102,000円

### ⑤家族コール3C 検出範囲に入ると知らせます！



●テクノスジャパン



家族コール 3C・メロディチャイム (固定受信器タイプ) TAIS:00318-000148

①超音波・赤外線センサーK  
②メロディチャイム **824434 99,000円** 税抜90,000円

家族コール 3C・スマート (携帯受信器タイプ) TAIS:00318-000152

①超音波・赤外線センサーK  
②スマートK **824438 90,200円** 税抜82,000円

家族コール 3C・ポータブル (両用タイプ) TAIS:00318-000186

①超音波・赤外線センサーK  
②ポータブル受信器K **824600 110,000円** 税抜100,000円

### ⑥家族コール3D ドアを開けると知らせます！



●テクノスジャパン



家族コール 3D・メロディチャイム (固定受信器タイプ) TAIS:00318-000149

①ドアスイッチK  
②コンソール  
③メロディチャイム **824435 72,600円** 税抜66,000円

家族コール 3D・スマート (携帯受信器タイプ) TAIS:00318-000153

①ドアスイッチK  
②コンソール  
③スマートK **824439 63,800円** 税抜58,000円

家族コール 3D・ポータブル (両用タイプ) TAIS:00318-000187

①ドアスイッチK  
②コンソール  
③ポータブル受信器K **824601 83,600円** 税抜76,000円

### ⑦家族コール3E ベッドの端によると知らせます！



●テクノスジャパン

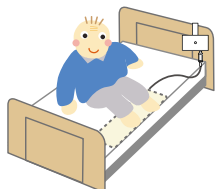

家族コール 3E・メロディチャイム (固定受信器タイプ) TAIS:00318-000192

①サイドセンサーK  
②コンソール  
③メロディチャイム **824629 99,000円** 税抜90,000円

家族コール 3E・スマート (携帯受信器タイプ) TAIS:00318-000189

①サイドセンサーK  
②コンソール  
③スマートK **824627 90,200円** 税抜82,000円

家族コール 3E・ポータブル (両用タイプ) TAIS:00318-000191

①サイドセンサーK  
②コンソール  
③ポータブル受信器K **824628 110,000円** 税抜100,000円

### ⑧メロディチャイム 据え置き受信器タイプ



●テクノスジャパン

**824459 37,400円**  
税抜34,000円



詰所やリビングに置いて使用可能  
ランプとメロディ音でお知らせ  
通達距離 約100m(見通し)

値

### ⑨スマートK 携帯受信器タイプ



●テクノスジャパン

**824452 28,600円**  
税抜26,000円



持ち運びに適したコンパクトサイズ  
液晶表示とメロディ音でお知らせ  
通達距離 約80m(見通し)

値

### ⑩ポータブル受信器K 携帯・据え置き両用タイプ



●テクノスジャパン

**824602 48,400円**  
税抜44,000円



昼は据え置き、夜間は携帯で使用可能  
液晶表示と大音量のメロディ音でお知らせ  
通達距離 約100m(見通し)

値

コンソール 電池単9V×1(付属) 又は ACアダプタ(付属) メロディチャイム ACアダプタ(付属) スマートK 内蔵リチウムイオン電池(専用ワイヤレス充電器付属) ポータブル受信器K ACアダプタ(付属) 又は 内蔵リチウムイオン電池



### ① コールマット・徘徊コールⅢ

マットを踏むとナースコールで報知

●テクノスジャパン

踏むと反応 ナースコール接続タイプ

**824005 55,000円** 税抜50,000円

マットスイッチ  
■ケーブル長:約2.4m  
■材質:PVC  
中継ボックス  
■ケーブル長:約1.2m(専用プラグ付)  
■重量:約100g  
■TAISコード/00318-000037

●ナースコール端子につなぐだけ。工事や設定が不要。

### ② ベッドコール・ケーブルタイプ

上体を起こすとナースコールで報知

●テクノスジャパン

離れると反応 ナースコール接続タイプ

**824406 55,000円** 税抜50,000円

ベッドセンサー  
■ケーブル長:約2.4m  
■材質:PVC  
中継ボックス  
■ケーブル長:約1.2m(専用プラグ付)  
■TAISコード/00318-000144

●ナースコール端子につなぐだけ。工事や設定が不要。

### ③ 超音波・赤外線コール

超音波と赤外線でベッドからの起き上がりを検知しナースコールで知らせます!

●テクノスジャパン

さえぎると反応 ナースコール接続タイプ

**824295 107,800円** 税抜98,000円

コードレス超音波・赤外線センサー  
■サイズ/11×7×3.5cm  
■素材/ABS樹脂  
無線中継ボックス  
■サイズ/9×5.6×3cm  
■素材/ABS樹脂

●電池単9V×1(付属) 又は ACアダプター(付属)

### ④ コールマット・コードレス

マットを踏むとナースコールで報知、コードレスタイプのセンサー

●テクノスジャパン

踏むと反応 ナースコール接続タイプ コードレス

**824009 107,800円** 税抜98,000円

コードレス・マットスイッチ  
■重量:約1800g  
■材質:PVC  
無線中継ボックス  
■ケーブル長:約1.2m(専用プラグ付)  
■TAISコード/00318-000035

●ナースコール端子につなぐだけ。工事や設定が不要。

ACアダプター(付属)

### ⑤ ベッドコール・コードレス

上体を起こすとナースコールで報知、コードレスタイプのセンサー

●テクノスジャパン

離れると反応 ナースコール接続タイプ コードレス

**824126 107,800円** 税抜98,000円

コードレス・ベッドセンサー  
■重量:約570g  
■材質:PVC  
無線中継ボックス  
■ケーブル長:約1.2m(専用プラグ付)  
■TAISコード/00318-000036

●ナースコール端子につなぐだけ。工事や設定が不要。

ACアダプター(付属)

### ⑥ サイドコール・ケーブルタイプ

ベッドの端に寄るとナースコールで知らせます!

●テクノスジャパン

乗ると反応 ナースコール接続タイプ

**824195 55,000円** 税抜50,000円

サイドセンサー  
■ケーブル長:約2.4m  
■材質:PVC  
中継ボックス  
■ケーブル長:約1.2m(専用プラグ付)  
■材質:ABS樹脂

●ナースコール端子につなぐだけ。工事や設定が不要。

## 各社ナースコール・中継ボックス対応表

メーカー名	(株) ケアコム									パナソニック		ナカヨ	NTT			
番号	①	②	③	④	⑧	⑨	⑮	⑯	*⑱	②	⑩	⑳	㉑			
名称	標準2P	トーコン2P	標準3P	6mmプラグ	ケアコム4P	ケアコム4PZ	ケアコム5P	ケアコム6PF	ケアコム6PW	トーコン2P	パナソニック2P	ナカヨSP	アイシンSP			
テクノスジャパン	STD2	T2	STD3	6P	C4	C4Z	C5	C6F	C6W	T2	T2C	NSP	ASP			
エケルエンジニアリング	NC-10	NC-20	NC-11	NC-16	NC-12-A	NC-12-D	NC-24		NC-23	NC-20	NC-21	NC-特型	NC-特型			
大阪エンゼル	A	A	A	A	A	A				A	S	要加工	要加工			
バイオシルバー	JC-10	JC-20	JC-11	JC-16	JC-12-A	JC-12-D					JC-21	JC-1N	JC-1T			
トクソー技研	A	B	C	D	E	F	G	H	J	K	L					
竹中エンジニアリング	BCS①	対応可		対応可	BC4①	BC4②				対応可		BCM	BC-S(NM)			
ソケットの形																
ナースコールスイッチの形																
ナースコール子機型番(1例)	RB-822 RB-822A RB-822C RB-822A-C		RB-823 RB-823-C		*⑧⑨は型番を確認して下さい。 BA-511 BA-511Z BA-511A BA-511ZA BA-501 BA-501Z BA-501A BA-501ZA				RB-830Z BA-502Z BA-501Z		RB-826WZ BA-601WZ BA-602WZ		VHR-560C BVH-R560C		*⑳㉑はメーカーを確認して下さい。	

●は条件付可能です。中継ボックスの他にケーブル、変換ジャックが必要です。

\*無線到達距離は、直線見通しです。お住まいや周囲の環境によって異なります。

形状図提供: 株式会社テクノスジャパン  
copyright(C)2011 Technos Japan Co.,Ltd. All Rights Reserved.

# 見守り介護ロボット



テクノスジャパン

**NEW**

## ①eライブ

入居者の状態を常時モニタリング、タイムリーな報知ができる次世代の見守りシステムです。

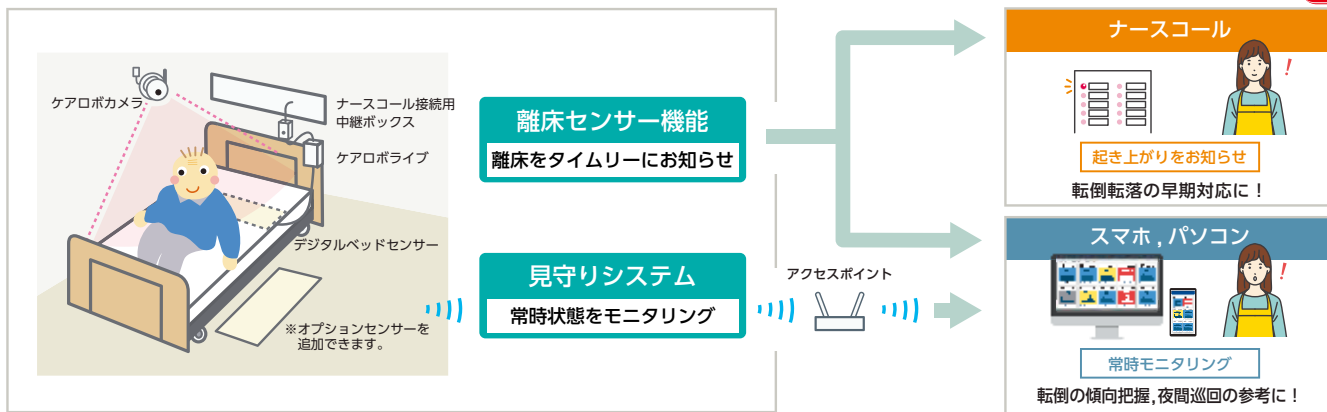

もしもの異常時にはアラームと表示でお知らせ！



カメラで確認ができます



生活サイクルとバイタル  
レポートを表示

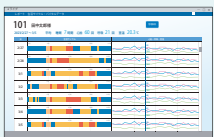

**eライブコンプリートセット** **824625** **228,800円**  
税抜208,000円

eライブモニタリングシステム, eライブモニタリングアプリ  
デジタルベッドセンサー, ケアロボライブ, 中継ボックス, ケアロボカメラ

**eライブスタンダードセット** **824626** **162,800円**  
税抜148,000円

eライブモニタリングシステム, eライブモニタリングアプリ  
デジタルベッドセンサー, ケアロボライブ, 中継ボックス

## 各社ナースコール・中継ボックス対応表

メーカー名	アイホン(株)														ジーコム		
番号	①	②	③	④	⑤	⑥-B	⑥-C	⑥-E	⑦	⑪	⑫	⑬	⑭	*⑰	⑳	㉓	
名称	標準2P	トーコン2P	標準3P	6mmプラグ	アイホン2P	アイホン4PB	アイホン4PC	アイホン4PE	アイホン5P	71物5PNF	71物6PNF	アイホン3P	71物3PNF	71物6V	ジーコムRC	ジーコム2P	
テクノスジャパン	STD2	T2	STD3	6P	A2	A4-NB	A4-NC	A4-NE	A5	A5NF	A6NF	A3	A3NF	A6V	GRC	G2	
エカセエンジニアリング	NC-10	NC-20	NC-11	NC-16	NC-15	NC-13NBX	NC-13NCX	NC-13NEX	NC-14	NC-17	NC-19	NC-18	NC-22				
大阪エンゼル	A	A	A	A	A	A	A	A	A	S	S	S	S				
パイオニール	JC-10	JC-20	JC-11	JC-16	JC-15	JC-13NBX	JC-13NCX	JC-13NEX	JC-14	JC-17	JC-19	JC-18	JC-22				
トクソー技研	M	N	O	P	Q	R	S	T	U	V	W	X	Y	Z			
竹中エンジニアリング	BCS①	対応可	対応可	BCS②						BCS⑤	BCS⑥	BCS③	対応可	対応可			
ソケットの形	[Socket diagrams for various models]														[Socket diagrams for Jicom models]		
ナースコールスイッチの形	[Switch diagrams for various models]														[Switch diagrams for Jicom models]		
ナースコール子機型番(1例)	NBR-8A/A NBR-8A-C				UAR-8 UBR-8				NB-RC/A NC-RC NE-RC				UA-SB8 UB-SB8 NFR-8A NFR-8 NF-SBA NF-SB		NL-SB NLR-8 NLR-8-TT		DT50SW

※●は条件付可能です。中継ボックスの他にケーブル、変換ジャックが必要です。

形状図提供：株式会社テクノスジャパン  
copyright(C)2011 Technos Japan Co.,Ltd. All Rights Reserved.

※無線到達距離は、直線見通しです。お住まいや周囲の環境によって異なります。

施設関連等

センサー・ナースコール

床周リ・衣類

トイレ

おむつ

歩行

入浴

住宅

食事

介護ロボット

生活支援

施設関連等

①救急QR  
スマホで読み込むと情報表示と  
時間場所の通知メール送信



714501 999円  
税抜909円  
●10年間追加料金無しで使用可能。  
●QRコードをダウンロードして何枚でも印刷可能。

②ハイブリッドフロアセンサー  
ナースコール接続セット  
(EFMS-57S/M/L)



踏むと反応 ナースコール接続タイプ

942583

S 39,600円 税抜36,000円

M 53,900円 税抜49,000円

L 59,400円 税抜54,000円



●分岐ボックス付属。  
●Sは2つ折り、Lは3つ折りで収納可。  
●必要なセンサーエリアに応じてサイズが選択できます。  
●有線でナースコールに連動して使用できます。  
●有線でセンサーエリアに連動して使用できます。  
※ナースコールのメーカー名、型番のご指定が必要です。  
(各社ナースコール対応表を参照下さい)  
●見張り番Ⅱミニ送信機を接続すると無線でも使用できます。

③チェアセンサー  
マイメロディーSセット  
立つとブザーでその場でお知らせ



942437 52,800円 税抜48,000円  
●重量/チェアセンサーパッド:220g、マイメロディー S:113g  
●マイメロディーSを使用してメロディーまたはブザーでその場でお知らせできます。座りなおすと停止します。  
電池単4×2(付属)又はACアダプター(付属)

④フロアセンサー  
ナースコール接続セット  
床に敷いて使うタイプのセンサー



踏むと反応 ナースコール接続タイプ

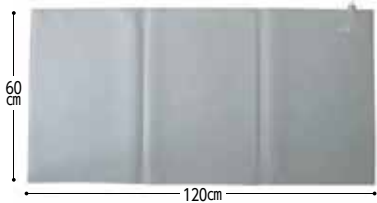

481512  
Lサイズ(BFS1200S/L) 53,900円 税抜49,000円  
●重量/Lサイズ:2.5kg  
●分配器サイズ/4.9×8.5×3.2cm  
●分配器付属  
●ご利用者が床に敷いたセンサー部に足を下ろすと、ナースコールでお知らせ。

⑤マットセンサーセット  
(ブラウン/グレー 3PWZ特定)  
センサー呼び出しと  
ナースコールを区別できる



踏むと反応 ナースコール接続タイプ

257004

ナチュラルブラウン色 RS-103BRAセット

グレー色 RS-103GYAセット

64,130円 税抜58,300円



●マットセンサー(RS-103BRA/GYA)と分配コンセント(BB-301WZ-3P/W6P-OP1)の組み合わせセット。  
●WZ子機対応のナースコールシステム(NICSS、CICSS等)に接続すれば、センサーとナースコールの呼び出しが区別できます。コンセント外れの脱落警報も可能です。EX子機には接続できません。  
※対応システム デジタルナースコールシステム(PLAINH NICSS、NICSS-EXR、EX3、R8、R7、R5、R3、CICSS-EXS、EX3、R5、R3、WZ子機対応Z型)

⑥フロアレポーターⅢ  
(TK-8000-A/S)  
マットセンサーを踏むとナースコールでお知らせ



踏むと反応 ナースコール接続タイプ



886612  
Aセット 48,180円 税抜43,800円  
Sセット 52,580円 税抜47,800円  
●重量/約2kg  
●TAISコード/TK-8000-A:01102-000046・TK-8000-S:01102-000047  
●マットセンサー本体+分配器+ケーブルのセット  
※ナースコールの仕様によって、AセットかSセットをお選びください。  
※各社ナースコール対応表より、番号・名称をご指定ください。

⑦離床センサー  
「ふむナルLW・標準2P」  
(00127A7A00)  
エッジカバーを付け外周のめくれを  
防止した耐久構造



踏むと反応 ナースコール接続タイプ

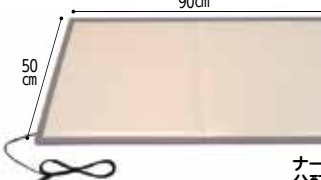

934061 55,000円 税抜50,000円  
●重量/約1kg  
●素材/PVC  
●保管、移動時に折り畳み、コンパクトに収納できます。  
●床に置くだけ、簡単に設置できます。  
※「標準2P」以外のナースコールプラグ形状の場合は価格が異なる場合があります。お問い合わせ下さい。  
(各社ナースコール対応表を参照下さい)

⑧コードレス離床センサー  
サイドナルWエア・JO・  
標準2P



踏むと反応 ナースコール接続タイプ

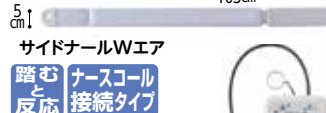

934317 エアコールJO  
81,400円 税抜74,000円

●重量/サイドナルWエア:0.3kg、エアコールJO:0.13kg、ナースコール分配器標準2P:0.13kg  
●素材/サイドナルWエア:PVC、JO:ABS樹脂、標準2P:ABS樹脂  
●コードレスなので設置に手間がかりません。  
●保管、移動時に折り畳み、コンパクトに収納できます。  
※「標準2P」以外のナースコールプラグ形状の場合は価格が異なる場合があります。お問い合わせ下さい。  
(各社ナースコール対応表を参照下さい)

⑨マグネットセンサー  
その場で鳴ってお知らせします



離れると反応



942126 16,500円 税抜15,000円  
●重量/約160g(電池挿入時)  
●材質/ABS  
●マグネットが本体から外れるとセンサーが反応します。  
●マグネットを本体に装着し直すとアラームは停止します。  
●音量設定/L:85dBA、H:95dBA  
電池単3×3(付属)

⑩パーソナルアラーム  
エッセンシャルⅢ  
ベッド、車椅子で使用可能な1台2役



離れると反応 ナースコール接続タイプ



666098 30,800円 税抜28,000円  
●重量/160g ●材質/ABS樹脂  
●ナースコール連動、アラーム音は16種類。  
●録音機能付き。  
9V型アルカリ電池×1(付属)

⑪ベッドサイドマットセンサー  
シンプルで扱いやすいセンサーの定番



踏むと反応 ナースコール接続タイプ

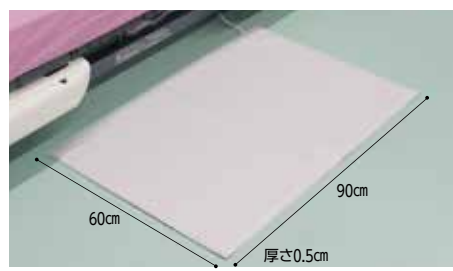

666050 39,600円 税抜36,000円  
●材質/PVC  
●ナースコール連動。

⑫車椅子センサー  
椅子・車椅子の見守りセンサー



離れると反応

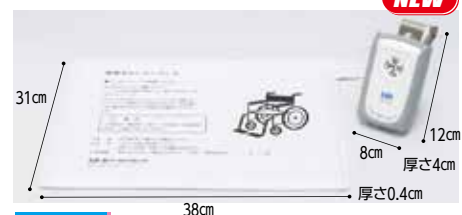

666101 41,800円 税抜38,000円  
●重量/400g  
●材質/本体:ABS樹脂、センサーパッド:PVC  
●アラーム音は16種類。  
●録音機能付き。  
9V型アルカリ電池×1(付属)

※無線到達距離は、直線見通しです。お住まいや周囲の環境によって異なります。  
※付属している電池はお試用となります。

### ①ワイヤレス徘徊お知らせ お待ちくん

マットを踏むとお知らせ

●竹中エンジニアリング

●マットセンサー部と送信機が一体なので、コードによるつまづきの心配なし。  
●電波送信距離、約100m。

卓上型受信機セット **HW-M48(T) 866118** **134,200円** 税抜122,000円  
携帯型受信機セット **HW-M48(KE) 866147** **155,650円** 税抜141,500円

■TAISコード/00021-000088 ■TAISコード/00021-000099

### ②徘徊お知らせお待ちくん

マットを踏むとお知らせ

●竹中エンジニアリング

卓上型受信機セット **HS-W(T) 866095** **110,000円** 税抜100,000円  
携帯型受信機セット **HS-W(KE) 866144** **131,450円** 税抜119,500円

■TAISコード/00021-000078 ■TAISコード/00021-000096

### ③徘徊お知らせ感知くん (センサー卓上設置タイプ)

センサー感知でお知らせ

●竹中エンジニアリング

卓上型受信機セット **HCS-106(T) 866229** **74,800円** 税抜68,000円  
携帯型受信機セット **HCS-106(KE) 866230** **96,250円** 税抜87,500円

■TAISコード/00021-000116 ■TAISコード/00021-000117

### ④マットセンサーナースコール 接続セット(MA-48)

お手頃な価格で充実した品質

●竹中エンジニアリング

BCSセット **866203** **41,800円** 税抜38,000円  
BC4セット **47,300円** 税抜43,000円  
BCMセット・BCHNセット **46,200円** 税抜42,000円

●重量/1.1kg 材質/軟質PVC  
●ナースコールへお知らせ。工事不要。

### ⑤ワイヤレスフロアセンサー

マットに足をのぞすとナースコールや受信機にお知らせ

●バイオシルバー

セット	本体のみ	ナースコール接続セット
申込番号	481692	481691
価格	<b>37,400円</b> 税抜34,000円	<b>82,500円</b> 税抜75,000円
メーカー品番	BFSWL900/M23	BFSWL900/M23S
セット	携帯型受信機	中継機セット
申込番号	481690	481693
価格	<b>85,800円</b> 税抜78,000円	<b>118,800円</b> 税抜108,000円
メーカー品番	BFSWL900/M23S2	BFSWL900/M23S3

### ⑥チェアセンサーコントローラー セット(BCP380-NS1)

腰を浮かすとアラートがお知らせ

●バイオシルバー

**481541 44,000円** 税抜40,000円

●重量/センサーマット:125g、スタンダードセンサーコントローラー:230g  
●TAISコード/01332-000046

### ⑦bio next

Wセンサー方式で誤報・失報を防止

1台で1名を見守るタイプ (BSR0311)

1台で複数名を見守るタイプ (BSR031N)

有線ナースコール連動タイプ (BSR03NC)

無線ナースコール連動タイプ (BSR03NRX)

商品	人感センサー付き		人感センサーなし	
	1台で1名を見守るタイプ	有線ナースコール連動タイプ	1台で1名を見守るタイプ	有線ナースコール連動タイプ
申込番号	481515	481517	481515	481517
価格	<b>140,800円</b> 税抜128,000円	<b>107,800円</b> 税抜98,000円	<b>123,200円</b> 税抜112,000円	<b>90,200円</b> 税抜82,000円
メーカー品番	BSR0311	BSR03NC	BSR0311HL	BSR03NCHL
TAISコード	01332-000009		01332-000010	
商品	1台で複数名を見守るタイプ		無線ナースコール連動タイプ	
申込番号	481516	481518	481516	481518
価格	<b>140,800円</b> 税抜128,000円	<b>140,800円</b> 税抜128,000円	<b>123,200円</b> 税抜112,000円	<b>123,200円</b> 税抜112,000円
メーカー品番	BSR031N	BSR03NRX	BSR031NHL	BSR03NRXHL
TAISコード	01332-000011		01332-000012	

本体 ACアダプター(付属)、受信機 内蔵リチウムイオン充電電池(充電用ACアダプター付属)、ワイヤレス分配器 ACアダプター(付属)

### ⑧徘徊わかる9000

フロアマットを踏むとお知らせ

●エクセルエンジニアリング

徘徊わかる9000 据置タイプ SH9000 **942665 78,100円** 税抜71,000円

徘徊わかる9000 携帯タイプ SH9000-P **942664 75,900円** 税抜69,000円

■TAISコード/00682-000066 ■TAISコード/00682-000068

●セット内容/フロアマット、送信機、据置型受信機  
●セット内容/フロアマット、送信機、ポータブル型受信機

送信機 電池単5×2(付属)、据置型受信機 ACアダプター(付属)  
ポータブル型受信機 専用充電電池(付属)又は ACアダプター(付属)

### ⑨離床わかる9000

ベッドから起きるとお知らせ

●エクセルエンジニアリング

離床わかる9000 据置タイプ SR9000 **942666 74,800円** 税抜68,000円

離床わかる9000 携帯タイプ SR9000-P **942663 72,600円** 税抜66,000円

■TAISコード/00682-000065 ■TAISコード/00682-000067

●セット内容/ベッドセンサー、送信機、据置型受信機  
●セット内容/ベッドセンサー、送信機、ポータブル型受信機

送信機 電池単5×2(付属)、据置型受信機 ACアダプター(付属)  
ポータブル型受信機 専用充電電池(付属)又は ACアダプター(付属)

### ① CAREai スタンダードシリーズ つながるモデル

独自の通信で最大250m受信可能です。親機とペンダントで通知します

通信しっかり  
施設におすすめ

自動で切替  
センサーをお選びください  
子機 D  
親機 A B  
無線 100m  
ペンダント C

超音波センサー J 動く&検知  
ふむふむセンサー P N O 踏む&検知  
起き上がりセンサー Q R 起きると検知

【A・C・D・J】**166,100円** 税抜151,000円  
■TAISコード/01398-000013

【A・C・D・P・N】**206,800円** 税抜188,000円  
【A・C・D・P・O】**199,100円** 税抜181,000円  
■TAISコード/01398-000035, 48

【A・C・D・Q・R】**192,500円** 税抜175,000円  
■TAISコード/01398-000015

### CAREai ナースコール連動シリーズ

ナースコールに接続し、ナースコールボード・PHSで通知します

病院・施設に  
おすすめ

子機 G H  
分岐BOX I  
センサーをお選びください  
ナースコールジャック

超音波センサー L M 動く&検知  
ふむふむセンサー P N O 踏む&検知  
起き上がりセンサー Q 起きると検知 R S

【G・I・L】**85,800円** 税抜78,000円  
【H・I・M】**105,600円** 税抜96,000円

【G・I・P・N】**126,500円** 税抜115,000円  
【G・I・P・O】**118,800円** 税抜108,000円

【G・I・R・Q】**112,200円** 税抜102,000円  
【H・I・S・Q】**126,500円** 税抜115,000円

### CAREai ライトシリーズ かんたんモデル

使い方・設置が手軽で、老老介護でも安心です。ペンダントで通知します。

在宅に  
おすすめ

送信機 E  
無線 100m  
ペンダント F

超音波センサー K 動く&検知  
ふむふむセンサー P N O 踏む&検知  
起き上がりセンサー Q R 起きると検知

【E・F・K】**88,000円** 税抜80,000円  
■TAISコード/01398-000023

【E・F・P・N】**128,700円** 税抜117,000円  
【E・F・P・O】**121,000円** 税抜110,000円  
■TAISコード/01398-000037, 50

【E・F・R・Q】**114,400円** 税抜104,000円  
■TAISコード/01398-000032

記号	機器名	メーカー型	申込番号	価格	電源(付属)
A	親機	CI-M1H-P	273039	74,800円 税抜68,000円	専用ケーブル
B	親機(100床型)	CI-M4H-P	273044	118,800円 税抜108,000円	専用ケーブル
C	ペンダント	CI-P2	273048	30,800円 税抜28,000円	充電式リチウムイオン電池
D	子機	CI-S4H	273040	38,500円 税抜35,000円	AC100V
E	送信機	CI-LT1	273057	35,200円 税抜32,000円	ACアダプター
F	ペンダント	CI-LP1	273058	30,800円 税抜28,000円	充電式リチウムイオン電池
G	子機	CI-S2	273041	27,500円 税抜25,000円	AC100V
H	子機	CI-S3	273042	37,400円 税抜34,000円	AC100V
I	分岐BOX	CI-B	273045	36,300円 税抜33,000円	—
J	超音波センサー	CI-U1	273004	22,000円 税抜20,000円	—
K	超音波センサー	CI-LU1	273056	22,000円 税抜20,000円	電池単3×4
L	超音波センサー	CI-U2	273023	22,000円 税抜20,000円	—
M	超音波センサー	CI-U3	273024	31,900円 税抜29,000円	電池単3×4
N	ふむふむセンサー	CI-U5	273065	42,900円 税抜39,000円	コイン型電池×1
O	ふむふむセンサー	CI-U5S	273091	35,200円 税抜32,000円	コイン型電池×1
P	ふむふむアダプター	CI-U5A	273066	19,800円 税抜18,000円	—
Q	起き上がりセンサー	CI-U4	273051	26,400円 税抜24,000円	—
R	アラームBOX	CI-A1	273052	22,000円 税抜20,000円	—
S	アラームBOX	CI-A2	273092	26,400円 税抜24,000円	電池単3×2
T	コールスイッチ	CI-PB1	273007	7,700円 税抜7,000円	—

### ② センサーマットセット

玄関、トイレ、ベッド下に設置し、離床するとチャイムでお知らせするので、徘徊対策をしっかり行うことができます。1台のチャイムで徘徊の可能性のある場所へセンサーマットを4箇所設置できます。



離床センサー  
マットセット **428204 21,780円** 税抜19,800円  
■重量/306g ■素材/PVC, ABS ■TAISコード/01932-000007

- マットは完全防水設計 ●1台のチャイムで最大4枚のセンサーマットとペアリングが可能
- チャイムは58種の音色から選択可能
- センサーマットは増設する場合は、右記別売りの増設用センサーマットとチャイムをペアリングします。

※こちらの機器は緊急通報ボタンとタイマーモード機能は付いておりません。

ACアダプター(付属)



増設用  
センサーマット **428205 18,480円** 税抜16,800円  
■重量/248g ■素材/PVC, ABS ■JANコード/4545915008476

- 離床センサーマットセットのチャイムと、センサーマットをペアリングし増設できます。
- 付属コントローラのタイマーモードにより、入浴時間をタイマーでお知らせし、入浴中のヒートショックや転倒による事故を早期発見します。
- 脱衣所にマットを設置し、マットを踏むとタイマーが作動し、あらかじめ設定した時間内にもう一度マットを踏まない、チャイムが鳴ります。
- 緊急通報ボタンをコントローラに搭載。もしもの時にボタン一つで異変をチャイムでお知らせします。

### ③ 要介護者見守りシステム 守ってね

離床前行動を検知し、夜間の見守り負担軽減に貢献



見守りセンサーが動きを検知  
ブザーでお知らせ

厚さ 0.49cm  
3.2cm  
5.7cm  
15.4cm  
厚さ 2.0cm

●立ち上がり、転倒、離床前動作、離れ検知などを通知することができます。  
●仰向け、横向き、座る、うつ伏せ、立ち上がりの姿勢を判別することができます。  
●見守りセンサーをセンサポケットに入れて背中や腰に装着して使用し、高精度で姿勢、動作を検知します。センサポケット(付属)

センサ リチウムイオン二次電池内蔵 受信機 ACアダプター(付属)

**286501 79,200円** 税抜72,000円  
■重量/受信機:85g, 見守りセンサー:約10g ■素材/ポリカーボネート  
■TAISコード/02044-000001

### ④ アルファプラHp 極/アルファプラF クッション 極(撥水・防水カバータイプ)

離床や立ち上がりを知らせるセンサー内蔵



181-191cm  
13cm  
83-91cm  
40cm  
7.5cm  
40cm

NEW

アルファプラ Hp 極 **824644 126,500円** 税抜115,000円  
●離床を促進しながら立ち上がりをナースコールでお知らせ  
●P20③掲載

アルファプラ F クッション 極 **824643 99,000円** 税抜90,000円  
●内蔵センサーで車いすからの立ちあがりをお知らせ  
●P103④掲載

ACアダプター(付属)

※無線到達距離は、直線見通しです。お住まいや周囲の環境によって異なります。  
※付属している電池はお試し用となります。

### ①リクライニングパーソナルソファ (Care-407-RC)

クッション厚14cmで長時間ゆったり ●グローリープラン

ヘッド6段階角度調整可能  
リクライニング140°~90°

座面高47  
44  
41  
38  
35

104  
92  
cm

62~105cm 60cm

**689512 38,500円** 税抜35,000円

■重量/14.5kg ■カラー/張地カラー:ブラウン、木部カラー:ブラウン ■材質/天然木

組要

### ②リクライニングチェア (SCYS-D1800HR)

立ち座りを楽にするリクライニング高座椅子 ●オフィス:ラボ

ブラウン ブラック

107  
95  
cm

座面高45  
42  
39  
36  
33  
cm

76~125cm 68.5cm

簡単レバー操作で13段階に背もたれを調整可能。

**583154 58,300円** 税抜53,000円

■重量/15.5kg ■カラー/ブラウン、ブラック  
■材質/木肘:天然木、張地:合成皮革(表地PU、裏地PVC)  
●TV鑑賞などに便利な5段階ヘッドリクライニング付き。  
●転倒防止フレームを長くすることでフルフラット時の安全性を高めました。

組要

### ③頭まで支える高座椅子 (ADH-マルク)

頭部がリクライニングするのでTVが見やすい ●明光ホームテック

ブルー グレーージュ

座面高41.5  
38  
cm

107.5  
91  
cm

60cm 66.5~96cm

折畳めるので収納便利

**288113 18,480円** 税抜16,800円

■重量 8.8kg  
■材質/張地:表地/裏地:ポリエステル 構造材:スチール/鋼製パネ  
脚:天然木 ■カラー/ブルー、グレーージュ  
●頭部14段・背部折畳式6段階リクライニングなので収納便利

組要 ※納期約1週間

### ④脚までくつろぐ高座椅子 (ADHF-マルク)

フットレスト付きでゆったり全身くつろげる ●明光ホームテック

グレーージュ

座面高38  
41.5  
cm

107.5  
91  
cm

60cm 92~127cm

フットレストで足までリラックス

**288114 22,880円** 税抜20,800円

■重量/10.2kg  
■材質/張地:表地/裏地:ポリエステル 構造材:スチール/鋼製パネ  
脚:天然木 ■カラー/ブルー、グレーージュ  
●頭部14段・脚部14段・背部折畳式6段階リクライニングなので収納便利

組要 ※納期約1週間

### ⑤立ち上がり補助椅子 (Care-409-SAC)

立ち上がりを楽にサポート ●グローリープラン

座面が跳ね上がり立ち上がりをサポートします。

107  
95  
cm

座面高49  
37  
cm

75~98cm 62cm

**689526 55,000円** 税抜50,000円

■重量/15.5kg ■カラー/アイボリー  
■材質/天然木(ウレタン樹脂塗装)、金属、張地:PU  
●ガス式シリンダーで小さな力で立ち上がりをサポートします。  
●ひび掛け下にはリモコンや小物を入れられる収納付き。

組要

### ⑥高座椅子 (VT-260)

ギア式リクライニング付きで機能的 ●大商産業

ブラウン ネイビー

102  
96  
cm

座面高43  
40  
37  
cm

63~105cm 58cm

**698086 51,700円** 税抜47,000円

■重量/11kg ■カラー/ブラウン、ネイビー  
■材質/肘部:ラバーウッド(ウレタン塗装)、張地:ポリエステル100%、中材:ウレタンフォーム  
●レバーギア7段リクライニング

組要

### ⑦高座椅子(オットマン付) (VT-360)

ギア式リクライニング付きで機能的 ●大商産業

ブラウン ネイビー

102  
96  
cm

座面高43  
40  
37  
cm

70~133cm 58cm

**698087 61,600円** 税抜56,000円

■重量/13kg ■カラー/ブラウン、ネイビー  
■材質/肘部:ラバーウッド(ウレタン塗装)、張地:ポリエステル100%、中材:ウレタンフォーム  
●レバーギア7段リクライニング  
●足置きオットマン付きでゆったり寛げます。

組要

### ⑧楽座いす (S3-357WN)

機能性に優れたコンパクトな高座いす ●大和通商

ネイビー ブラウン

80  
76  
72  
cm

座面高39  
35  
31  
cm

52~70cm 58cm

**844903 26,180円** 税抜23,800円

■重量/7.8kg ■カラー/ネイビー、ブラウン  
■材質/本体、脚部:ラバーウッド、スチール、クッション:ウレタンフォーム、ポリエステル綿、張地:ポリエステル  
●背もたれは134°まで3段階で調整可能。  
●座面高は組立時の調整で3段階調整可能。

組要

### ⑨楽座いす (SWN-358G12N)

ホールド感のある座り心地と機能性に優れた高座いす ●大和通商

ブラウン ネイビー

101  
98  
95  
cm

座面高40  
37  
34  
cm

リクライニングイメージ

65~103cm 63cm

**844902 44,000円** 税抜40,000円

■重量/13kg ■カラー/ネイビー、ブラウン  
■材質/本体、脚部:天然木、スチール クッション:ウレタンフォーム、ポリエステル綿 張地:ポリエステル  
●背もたれはレバー式で140°まで7段階調整可。

組要

### ⑩思いやり座椅子2

折りたたみ式のリクライニング座椅子 ●アーバン通商

座面高42  
38  
34  
30  
cm

99  
cm

54cm 56~79.5cm

小物入れ付

**608105 26,180円** 税抜23,800円

■重量/約10kg  
■カラー/ブラック  
■材質/フレーム:鋼鉄、中材:ウレタンフォーム、肘部:天然木、張地:合成皮革  
●背もたれレバー式5段階リクライニング(90°~120°)

組要

### ⑪バケーションソファ

クッションにSパネ使用、突き上げ感がない ●イメディア

座面高40cm

1人掛け 2人掛け 3人掛け

132cm幅 180cm幅

77cm 71cm

**691112 96,030円** 税抜87,300円

1人掛け VCT-150v ■重量/約18kg  
2人掛け VCT-250v ■重量/約23kg  
3人掛け VCT-350v ■重量/約29.2kg ■カラー/ブルー、オレンジ、アイボリー  
■材質/木肘、ウレタン、耐アルコール・耐皮脂・抗菌ビニールレザー

組要 ※受注生産/納期約2週間

### ⑫ダイニングファ 1人用・2人用

上質な空間をつくる北歐風ダイニング1・2人掛けソファ ●不二貿易

座面高44cm 79cm

1P 2P

54cm 62cm 102.5cm 62cm

**709119 34,375円** 税抜31,250円  
**709120 57,750円** 税抜52,500円

■カラー/GR、BL ■重量/1P:10kg、2P:21.4kg  
■材質/構造部材:天然木(ラバーウッド)、張り材:ポリエステル100%、クッション材:ウレタンフォーム、表面加工:ラッカー塗装  
●天然木の美しい風合いを生かしたダイニングソファ。  
●耐荷重(座面80kg)

組要

### ⑬チェア&スツール (Care-406-ST)

1台2役のコンパクトサイズ ●グローリープラン

座面高30  
26  
22  
cm

64  
cm

56cm 51cm

38  
34  
30  
cm 座面高

背を倒すとスツールに。①407-RCとの組み合わせ抜群。

**689511 20,900円** 税抜19,000円

■重量/8.4kg ■カラー/張地カラー:ブラウン、木部カラー:ブラウン ■材質/天然木

組要

### ⑭ハントボックススツール

インテリアに馴染む落ち着いたカラーの収納スツール ●不二貿易

ライトグレー チャコール ネイビー

30cm 30cm 30cm

**709117 1,925円** 税抜1,750円

■カラー/ライトグレー、チャコール、ネイビー  
■重量/1.6kg  
■材質/構造部材:繊維板、張り材:ポリエステル・不織布、クッション材:ウレタンフォーム  
●耐荷重は80kg。男性でも座ることができます。

組要

① 肘付きツール(W-5H)

手すり付きなので立ち上がりやすい



●弘益

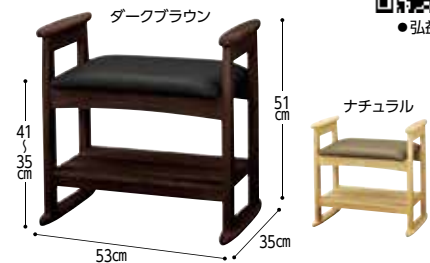

576104 17,930円 税抜16,300円

- 重量 / 6kg
- カラー / ダークブラウン、ナチュラル
- 材質 / フレーム: 天然木ラバーウッド、張地: 合成皮革
- 玄関で使用すれば、手すりがついているので、座りやすく立ち上がりやすいツールです。
- 3cmピッチで高さ調節できます。

組要

直

② 思いやり座敷椅子

立ち座りが楽な座敷椅子



●コジツト



458501 7,678円 税抜6,980円

- 重量 / 5.5kg
- 材質 / 側板・座面補強板: 天然木(中国桐)、座面・背面生地: ポリエステル、綿、その他、座面・背面クッション: ウレタン
- 広い座面で安定感があり、肘掛があるので、立ち座りがらくになります。
- 座面の高さが3段階変えられます。

組要

在

③ ピタットクッション(PT-CS)

高齢者の体幹をしっかりサポート



●オフィス・ラボ



※使用例(イスは別売です)

582810 28,600円 税抜26,000円

- 重量 / 1.5kg
- 材質 / 防汚・耐アルコール・耐次亜塩素酸レザークッション
- 小柄な方、上半身を支える力が弱い方をサポートします。
- ※自立型ではないので、ベッドの上等でのご使用はお控えください。

組要

直

④ エコノチェア

機能性と経済性を両立



●オフィス・ラボ

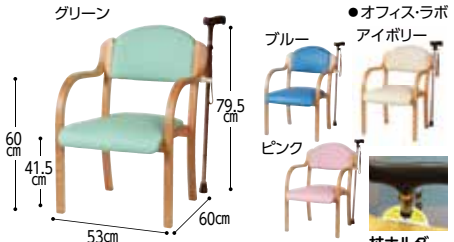

抗ウイルスコーティングなし(EC-01V)

582353 25,300円 税抜23,000円

抗ウイルスコーティング(EC-01SE)

583369 30,800円 税抜28,000円

- 材質 / 張地: ビニールレザー
- 重量 / 6.5kg
- スタッキング可能(4脚まで)

組済

直

⑤ ラクタッチチェア(LT-141BR/DK)

楽な肘掛で自立を促進



●オフィス・ラボ



582902 31,350円 税抜28,500円

- 材質 / 張地: 抗菌・耐アルコールレザー
- 重量 / 8kg
- フレームカラー / ブラウン、ダーク
- スタッキング可能(3脚まで)

組済

直

⑥ 多機能肘椅子 スマイルチェア(SC-141BR)

48通りのサイズに調整可能



●オフィス・ラボ



582903 50,380円 税抜45,800円

- 材質 / 抗菌・耐アルコールレザー張、フレーム: ラバーウッド、脚裏フェルト(両面テープで後付け)
- 重量 / 9.5kg
- ①座面の高さが3段階に変えられます。②座面の奥行きが2段階に調整可。③肘掛け間が2段階に調整可。④背もたれの高さが2段階に調整可。⑤座面の角度が「標準」と「前傾」に調整可。

組済

直

⑦ 手掛け付きチェア

背上部全体に便利な手掛け付き



●オフィス・ラボ



抗ウイルスコーティングなし(TKC-03V)

583355 28,600円 税抜26,000円

抗ウイルスコーティング(TKC-03SE)

583434 30,800円 税抜28,000円

- 材質 / フレーム: 成型合板 / 張地: PVC(ビニールレザー)
- 重量 / 7kg
- 肘掛の先端が上向き形状なので、しっかりとぎれます。
- 抗ウイルスコーティングタイプは抗菌機能が長時間持続します。

組済

直

⑧ スタックEVO

ファブリックのような触り心地と手入れのしやすさとの両立



●フジシ

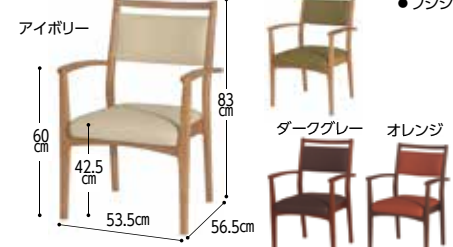

884501 27,170円 税抜24,700円

- 重量 / 6kg
- カラー / 木部ナチュラル: アイボリー、グリーン、木部ブラウン: ダークグレー、オレンジ
- 材質 / 木部: ラバーウッド材(ウレタン塗装)、張地: PVC
- 軽量の設計で楽に持ち運べます。
- スタッキング可能(4脚まで)

組済

直

⑨ フランコ(UFC4)

上向きのアームレストで立ち上がりやすい



●コンディエゴ

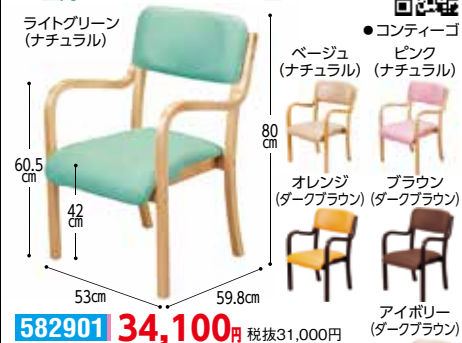

582901 34,100円 税抜31,000円

- 重量 / 8kg
- 材質 / 背フレーム: 天然木、クッション部: 積層合板(ウレタン塗装)、クッション部: ウレタンフォーム、PVCレザー、成型合板
- スタッキング可能(4脚まで)

組済

直

⑩ ダイニングチェア肘なし(DC-430P)

どんな場所でもすっきりとけ込むシンプルデザイン



●弘益

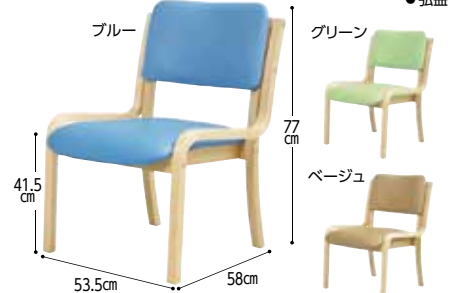

608102 29,700円 税抜27,000円

- 重量 / 約8kg
- 材質 / 張地: 合成皮革、フレーム: 成型合板
- スタッキング可能(4脚まで)

組要

直

⑪ 木製チェア(MC-510NA)

座面はクッション性のあるウェビングテープ仕様



●弘益

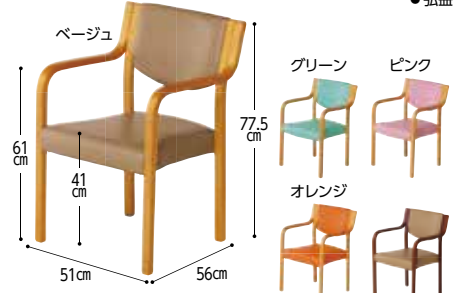

576113 28,600円 税抜26,000円

- 重量 / 6.7kg
- 材質 / 張地: 合成皮革、フレーム: 成型合板
- スタッキング可能(4脚まで)

組要

直

⑫ ミールチェア(ML-11)

杖置きが付き施設向けチェア



●ビジョントヒラ



919051 34,980円 税抜31,800円

- サイズ / ML-11-42、ML-11-40、ML-11-38
- カラー / オレンジ、ライトグリーン
- 材質 / 本体: 天然木(ブナ)(ポリウレタン塗装)、シート: 表地 塩化ビニール(防汚加工)、中材 ウレタンフォーム

組済

直

### ①スタッキングチェア (Care-116-AC)

価格がリーズナブルでシンプルデザイン

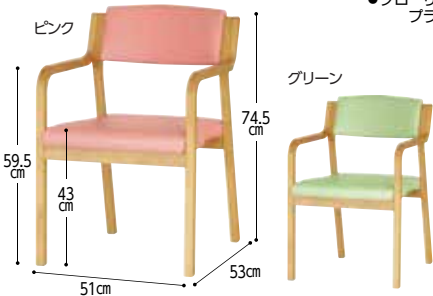

**689504 27,500円** 税抜25,000円  
 ■重量/5.7kg ■木部カラー/ライトブラウン  
 ■材質/木部:ラバーウッド、張地:PVC(次亜塩素酸対応レザー)  
 ●スタッキング可能(4脚まで)  
 組済 ※ご注文数が奇数の場合、別途1,650円(税込)をお申し受け致します。

### ②スタッキングチェア (Care-111-AC)

肘に立ち上がりやすい三角グリップ付き

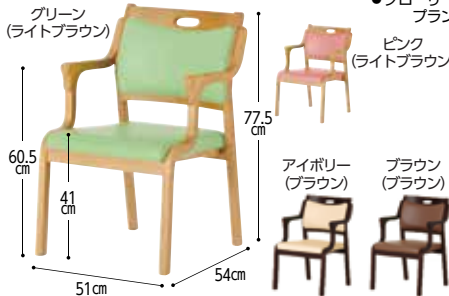

**689502 31,900円** 税抜29,000円  
 ■重量/6.2kg ■木部カラー/ライトブラウン、ブラウン  
 ■材質/木部:ラバーウッド、張地:PVC(次亜塩素酸対応レザー)  
 ●スタッキング可能(4脚まで)  
 組済 ※ご注文数が奇数の場合、別途1,650円(税込)をお申し受け致します。

### ③スタッキングチェア (Care-112)

背はおしゃれなストライプ柄

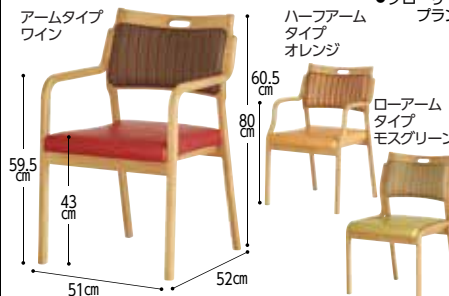

**689514 35,200円** 税抜32,000円  
 ■重量/5.5kg ■木部カラー/ライトブラウン  
 ■材質/木部:ラバーウッド、張地:PVC(次亜塩素酸対応レザー)  
 ●スタッキング可能(4脚まで)  
 組済 ※ご注文数が奇数の場合、別途1,650円(税込)をお申し受け致します。

### ④施設・病院向け椅子 シャローアイリス (SIRS-150-V)

座面奥行が浅く立ち座りしやすい

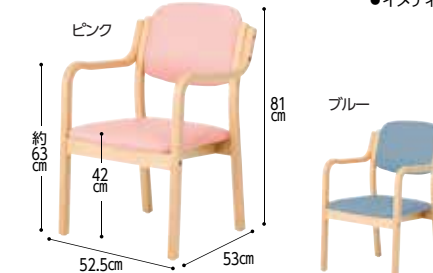

**691110 40,260円** 税抜36,600円  
 ■重量/6.8kg  
 ■材質/フナ成型合板、ウレタン、耐アルコール・耐次亜・抗菌ビニールレザー  
 ●スタッキング可能(4脚まで)  
 組済 ※受注生産/納期約2週間

### ⑤らくおす (Care-115-AC)

キャスター脚が出入りを楽にして介助者様をサポート



**689531 37,400円** 税抜34,000円  
 ■重量/6.6kg  
 ■材質/木部:ラバーウッド、張地:PVC(次亜塩素酸対応レザー)  
 組済 ※ご注文数が奇数の場合、別途1,650円(税込)をお申し受け致します。

### ⑥室内用車いすこまわりくん (Care-311-WC)

室内での移動が楽で木の温みがある介助型木製車いす



**689533 73,700円** 税抜67,000円  
 ■重量/17kg  
 ■材質/木部:ラバーウッド、張地:PVC(次亜塩素酸対応レザー)、回転盤:スチール  
 ●回転ロック機能、ストッパーキャスター付きです。  
 組済 ※キャベツ等のトナリは走行がスムーズになります。

### ⑦ターンチェア (Care-111-RC)

移乗に便利な座面回転チェア



**689545 41,800円** 税抜38,000円  
 ■重量/9.6kg  
 ■材質/木部:ラバーウッド、張地:PVC(次亜塩素酸対応レザー)  
 ●立ち上がりやすい三角グリップ形状となっております。  
 組済

### ⑧ミールターン (ML-21)

90°回転フリー回転で移乗や離席に便利



**919077 45,980円** 税抜41,800円  
 ■材質/本体:天然木(フナ)(ポリウレタン塗装)、シート:表地 塩化ビニール(防汚加工)、中材 ウレタンフォーム  
 ●回転式なので椅子への移乗・離席が行いやすくなります。  
 組済

### ⑨施設用イス アジャスト (AJS-150-V)

ジャストサイズに調整できる

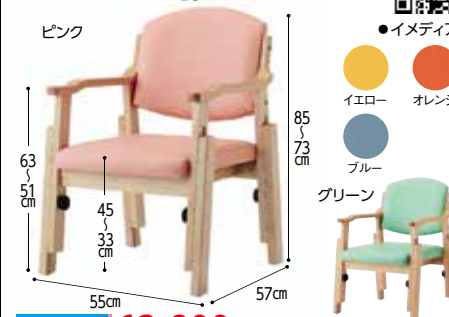

**691105 63,800円** 税抜58,000円  
 ■重量/9.9kg  
 ■材質/肘部:フナ成型合板、本体:フナク材、耐アルコール・耐次亜・抗菌ビニールレザー  
 ●利用者に合わせて、座面高と座奥行を調節できます。  
 組済 ※受注生産/納期約2週間

### ⑩ピタットチェアFit

回って、止まって、前後にスライド! 回転ロングレバーを左右に標準装備 45°ごとに回転ストップ機能



**589320**  
 標準・低座面  
**65,780円** 税抜59,800円  
 ■重量/標準・低座面タイプ共通:15kg  
 ■カラー/本体:ナチュラル・ダーク、張地:ベージュ  
 ■材質/本体:ラバーウッド(アミノアルキド塗装)、張地:合成皮革  
 組済 ●座面下のスペーサーの着脱により座面高さを2段階に調整可能 ●発注時に標準、低座面をご指示下さい。



**ピタットチェア用ヘッドレスト (PT-HDR20)**  
**583291 21,780円** 税抜19,800円  
 調整ノブにより高さ調節が可能です。10°ごとにアーム部の2か所で角度調節が可能です。  
**介助延長スライドレバー**  
**582865 3,300円** 税抜3,000円  
 スライドレバー(別売)を使うと、介助者が腰を屈めず背面より前後スライド操作が可能になります。

### ⑪スポットチェア

姿勢保持をサポートする介護チェア



**485101 71,500円** 税抜65,000円  
 ■重量/9.8~10.5kg  
 ■材質/肘部:フナ、張地:ビニールレザー、中材:ウレタン  
 ●体型や使用状況に合わせて細かな調整が可能。  
 ●座面が前後に3段階スライドが可能。  
 組済 ※受注生産/納期約2週間



### ① スフィードミーティングチェア

相談室や休憩室などで使いやすいミーティングチェア

オレンジ グリーン ブラック  
ブルー



43cm 77.5cm  
51.5cm 55.5cm

スタッキング時

**576160 19,800円** 税抜18,000円

- 重量 / 4.5kg
- 材質 / 張地:合成皮革、背・樹脂成型品、脚:スチール、粉体塗装
- 連結ブラケットにより隣り合うイス同士を連結することが可能です。
- スタッキング可能(4脚まで)

組済

### ② カラーズツール

18色から選べるツール

●高田ベッド



55cm 44cm  
25.5cm

**602829 19,800円** 税抜18,000円

- 重量 / 4.5kg
- サイズ / 座面:直径35cm、土台部:直径54.4cm
- 材質 / PVCレザー、ウレタン、スチール(本体)
- 18色のオリジナルレザーから選べる5本脚クロムメッキ加工ツール
- 簡単なレバー操作で高さ調節できるガスシリンダー式昇降機能付き
- 耐久性の高い直径5cmのキャスターを採用。便利な360°回転式座面

組要

### ③ ローキャスターボン (LCS-255)

低い位置での作業にオススメ

●ルネセイコウ



ホワイト/ブラック  
ブラック/ブラック  
レッド/ブラック

32cm 32cm 25.5cm

**237101 7,700円** 税抜7,000円

- 重量 / 約2kg
- 材質 / 塩化ビニール、スチールパイプ
- 低い位置での作業時、膝・腰への負担を軽減できます。

在

### ④ 屋外用踏み台 ステップバイステップ

車の乗り降りに

●東光機材



ピンク

20cm 約30cm  
約45cm

**379101 18,920円** 税抜17,200円

- 重量 / 1.4kg
- 材質 / アルミ
- 天板の側面までまわりこんだノンスリップシートで滑りにくくなっています。
- 反射シート付きで夜でも安心。

在

### ⑤ 折りたたみ昇降テーブル(TLX)

1本脚で車いす移動が楽、テーブルの移動が楽

●ビジョントヒラ



90(4人用)  
120(6人用)  
90(6~8人用)

150(4人用) 150(6人用)  
210(6~8人用) cm

57~71.5 (4.6人用)  
61~78.5 (6~8人用) cm

らくらくキャスター出し入れ。天板を上げて操作。  
らくらく折りたたみ。レバー操作で簡単。

らくらく高さ調整。ペダルを踏むだけ。

**682332 4人用 214,500円** 税抜195,000円  
**6人用 258,500円** 税抜235,000円  
**6~8人用 412,500円** 税抜375,000円

- 重量 / 4人用:70kg, 6人用:80kg, 6~8人用:93kg
- 材質 / 天板:メラミン化粧板、脚:鋼板(メラミン焼付塗装)

組要 ※受注生産:ナチュラルは納期約2週間、ダークは納期約3週間

直

### ⑥ 個別昇降テーブル ここあ(PR-T4)

ご利用者の自立支援と介助者の負担軽減を叶える一本脚の個別昇降テーブル

●ビジョントヒラ



152.5cm 92.5cm

天板下 58.5~81cm (+22.5cmまで無段階調整が可能)

キャスターロック(4箇所)

**682435 天板 211,200円** 税抜192,000円  
**台座 52,800円** 税抜48,000円

- 重量 / 83kg
- 材質 / 天板:メラミン化粧板、台座:スチール(粉体塗装)
- ご利用者一人ひとりに最適なテーブルの高さに簡単に合わせることができ、ご自分の食事がしやすくなります。

直

### ⑦ 抗ウイルスメラミン天板テーブル(Care-TM4)

施設のウイルス対策に安心な抗ウイルステーブル

●グローリープラン



K9090 (基本脚タイプ) 74cm 68cm 90cm  
LB ライトブラウン  
BR ブラウン

K16590 (基本脚タイプ) 74cm 68cm 165cm

K18090 (基本脚タイプ) 74cm 68cm 180cm

抗ウイルス 抗菌  
アルコール 次亜塩素酸ナトリウム 拭き取りOK

天板はメラミン化粧板 やさしい丸角

メラミンは耐久性や耐熱性、耐摩擦性に非常に優れている。コーナーは安全性に配慮した丸いカーブ仕上げ。

**689546**

タイプ	参考座席数	幅	奥行	基本脚 (高さ68~74cm)	ラチェット昇降 (高さ60~80cm)	フラップ昇降 (高さ66~80cm)
TM4-K9090	2人掛け	90cm	90cm	<b>68,200円</b> 税抜62,000円	<b>115,500円</b> 税抜105,000円	非対応
TM4-K16590	4人掛け 4人掛けフレイド	165cm	90cm	<b>96,800円</b> 税抜88,000円	<b>144,100円</b> 税抜131,000円	<b>206,800円</b> 税抜188,000円
TM4-K18090	6人掛け	180cm	90cm	<b>99,000円</b> 税抜90,000円	<b>146,300円</b> 税抜133,000円	<b>209,000円</b> 税抜190,000円

■材質 / 天板:抗ウイルスメラミン化粧板、基本脚:ラバーウッド、ラチェット昇降・フラップ昇降:スチール ■木部カラー / ライトブラウン、ブラウン

●抗ウイルスメラミンを使う事でウイルス対策になります。

直



引きずりに強い心棒付金属プレート  
車いす対応「継脚」付  
装着時テーブル高さ:68~74cm

10段階昇降(2cmピッチ/最大20cm)  
固定タイプ 2本 + キャスタータイプ 2本  
装着時テーブル高さ:60~80cm

収納場所を取らない跳ね上がる天板  
7段階昇降(2cmピッチ/最大14cm)  
キャスター付  
装着時テーブル高さ:66~80cm

●グローリープラン

### ⑧ ラバーウッドテーブル(Care-TS1/Care-TT2)

高齢者に配慮した天然木の温かみのあるテーブル

●グローリープラン



TS1-K16590 (基本脚タイプ) 74cm 68cm 165cm  
天板は天然木 やさしい丸角  
LB ライトブラウン  
BR ブラウン

高級感と温かみがある天然木の天板。天板サイズは5種類あり、用途や使い勝手に合わせて利用できます。

**689506**

タイプ	参考座席数	幅	奥行	価格(基本脚タイプ)	ラチェット昇降
TS1-K9090	2人掛け	90cm	90cm	<b>57,200円</b> 税抜52,000円	<b>104,500円</b> 税抜95,000円
TS1-K15090	4人掛け	150cm	90cm	<b>72,600円</b> 税抜66,000円	<b>119,900円</b> 税抜109,000円
TS1-K16590	4人掛けフレイド	165cm	90cm	<b>79,200円</b> 税抜72,000円	<b>126,500円</b> 税抜115,000円
TS1-K18090	6人掛け	180cm	90cm	<b>88,000円</b> 税抜80,000円	<b>135,300円</b> 税抜123,000円
TT2-K18082	4~5人掛け	180cm	82cm	<b>90,200円</b> 税抜82,000円	<b>137,500円</b> 税抜125,000円

■材質 / 天板:基本脚:ラバーウッド、ラチェット昇降:スチール ■木部カラー / ライトブラウン、ブラウン

●脚は引きずりに強い構造で、継脚スペーサーを使用することで高さが6cmアップし、車いすの方でもご利用頂けます。

組要

直

### ⑨ 福祉施設用テーブル(抗菌天板仕様)

車いす肘掛に合わせて高さ調整可

ハイアジャスターで高さを調整。

●オフィスラボ

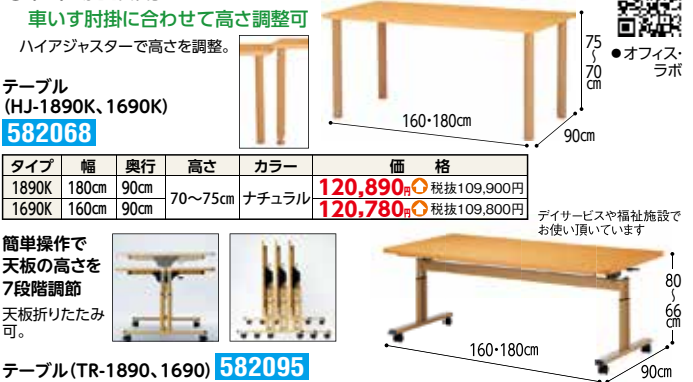

テーブル(HJ-1890K, 1690K)  
**582068**

タイプ	幅	奥行	高さ	カラー	価格
1890K	180cm	90cm	70~75cm	ナチュラル	<b>120,890円</b> 税抜109,900円
1690K	160cm	90cm	70~75cm	ナチュラル	<b>120,780円</b> 税抜109,800円

簡単操作で天板の高さを7段階調節  
天板折りたたみ

テーブル(TR-1890, 1690) **582095**

タイプ	幅	奥行	高さ	カラー	価格
1890	180cm	90cm	66~80cm	ナチュラル・ダーク	<b>174,900円</b> 税抜159,000円
1690	160cm	90cm	66~80cm	ナチュラル・ダーク	<b>173,800円</b> 税抜158,000円

直

### ① 10段階昇降テーブル角型／台形(抗菌天板仕様)

お好みの天板形状と脚が選べます

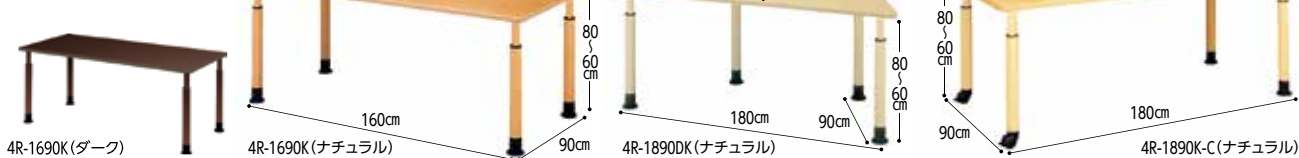

●オフィス・ラボ

申込番号	タイプ	幅×奥行	高さ	カラー	価格
<b>582078</b> (キャスターなし) <b>582090</b> (片側キャスターあり)	4R-1690K (1690K-C)	160cm × 90cm	60~80cm	ナチュラル・ダーク	<b>159,500円</b> 税抜145,000円
<b>582087</b> (キャスターなし) <b>582092</b> (片側キャスターあり)	4R-1890K (1890K-C)	180cm × 90cm			<b>162,800円</b> 税抜148,000円
	4R-1890DK (1890DK-C)	180cm × 78cm			<b>173,800円</b> 税抜158,000円



天板を引き上げることで2cmごとに10段階高さ調整が可能。

■材質／天板:抗菌メラミン化粧板(ソフトエッジ巻)、脚:木目調樹脂シート巻

組要

直

### ② 跳ね上げ式テーブル TM-1890/1690

収納に便利な跳ね上げ式

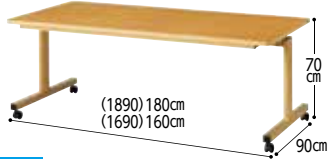

●弘益

**608104**  
TM-1690 **141,900円**  
■重量/33kg 税抜129,000円



折りたたみイメージ

TM-1890 **146,300円**  
■重量/36kg 税抜133,000円

■材質／天板:メラミン化粧板、ソフトエッジ巻、脚:スチール粉体塗装(ナチュラル)

●抗菌加工天板使用

組要

### ③ ピタットテーブル(PTTB-0960)

レイアウトフリーの1人用パーソナルテーブル

スクエア型(抗ウイルス天板)

ラウンド型(抗菌天板)



●オフィス・ラボ

**583256** ※枝は付いておりません。

PTTB-0960K-NA **115,500円**  
スクエア型(抗菌天板) 税抜105,000円

PTTB-0960Q-NA **129,800円**  
ラウンド型(抗菌天板) 税抜118,000円

PTTB-0960K-KVNA **129,800円**  
スクエア型(抗ウイルス天板) 税抜118,000円

PTTB-0960Q-KVNA **151,800円**  
ラウンド型(抗ウイルス天板) 税抜138,000円

■重量/スクエア型:17.5kg、ラウンド型:17kg  
■カラー/ナチュラル ※抗菌天板と抗ウイルス天板では色が異なります。  
■材質/天板:メラミン化粧板・木目調ソフトエッジ/脚:スチール(メラミン焼付塗装)  
●キャスター付なのでレイアウトが自由自在。  
●枝ホルダー「つえポン」付属

組要 ※受注生産/納期約3週間



3密回避のレイアウトフリーを実現。



テーブルの高さをかえることでスタッキングが可能。

直

### ④ リハ家具シリーズ

「車いすの方も使いやすい機能性」「お部屋に合わせやすいデザイン」「お求め安い価格」3つの嬉しいを実現するために、理学療法士と作った家具です



●ネクスタス

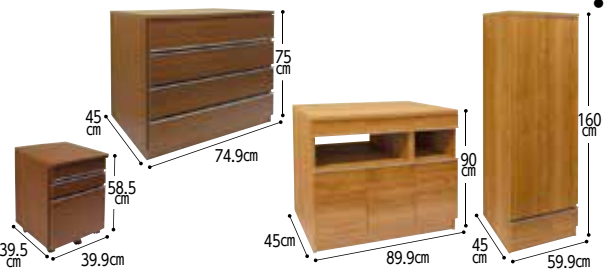

床頭台 **290201**  
**30,250円**  
税抜27,500円

チェスト **290202**  
**48,158円**  
税抜43,780円

キャビネット **290203**  
**48,158円**  
税抜43,780円

ワードローブ **290204**  
**48,158円**  
税抜43,780円

■カラー/ナチュラル、ブラウン ■材質/プリント紙化粧繊維板

組要

直

### ⑤ ニュークーパーFS チェスト

サイズは6展開でお好みのサイズを選べるチェストシリーズ



●フジシ



**884515**  
FS 65-4 **71,060円**  
税抜64,600円

FS 65-5 **79,200円**  
税抜72,000円

FS 85-3 **71,830円**  
税抜65,300円

FS 85-4 **82,830円**  
税抜75,300円

FS 85-5 **94,600円**  
税抜86,000円

FS 105-3 **80,630円**  
税抜73,300円

■カラー/ナチュラル ■材質/天板:強化シート、前板:アルダー材、側面:MDF・プリント材

組済

直

### ⑥ 床頭台(SWK)

やすらぎのデザインと多機能な仕様の床頭台



●オフィス・ラボ

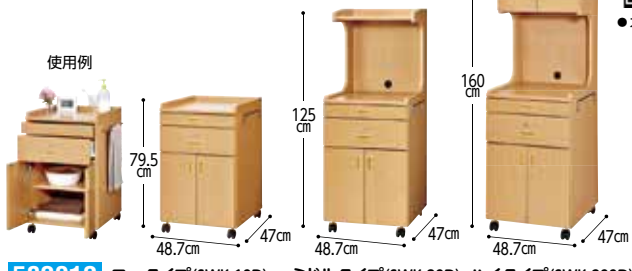

**582912** ロータイプ(SWK-10D) **59,400円**  
税抜54,000円

ミドルタイプ(SWK-30D) **75,900円**  
税抜69,000円

ハイタイプ(SWK-200D) **92,400円**  
税抜84,000円

■カラー/ナチュラル ■重量/ロータイプ:35kg、ミドルタイプ:43kg、ハイタイプ:53kg  
■材質/天板:本体:パーティクルボード、ポリ化粧板/側板・背板:プリント化粧板/取手:樹脂

●標準装備:食事用のスライド天板・鍵付引出し・ストッパー付きキャスター(2個)・タオル掛け・下段開き戸に3段階可動棚板1枚付。

組済

直

### ⑦ 床頭台

使いやすい落ち着いた色合いで収納力のある床頭台



●グローリー・プラン



**689510** ロータイプ **60,500円**  
税抜55,000円

ミドルタイプ **77,000円**  
税抜70,000円

ハイタイプ **93,500円**  
税抜85,000円

■カラー/ナチュラル ■材質/ポリエステル合板  
●ストッパーキャスター、収納テーブル、タオル掛け付き。

組済

直

### ①セラミックボール足温器 暖暖ふっと

お湯のいらない、新感覚足温器・指圧代用機



●遠赤外線セラミックボール1粒1粒から遠赤外線を放射し、全身をやさしく温めます。  
●水を使わず湿気がないので衛生的に使用できます。

●SoL

941051

種別	サイズ		重量(kg)	価格
	外寸(cm)	内寸(cm)		
1人用	61×44.2×28.7	43.6×33.8×16.4	約45kg	261,800円 税抜238,000円
2人用	81.3×44.2×28.7	64.1×33.8×16.4	約50kg	393,800円 税抜358,000円
3人用	104.3×44.2×28.7	87.1×33.8×16.4	約70kg	426,800円 税抜388,000円
4人用	144.6×44.2×28.7	127.4×33.8×16.4	約105kg	558,800円 税抜508,000円
5人用	184.9×44.2×28.7	167.7×33.8×16.4	約135kg	657,800円 税抜598,000円

AC100V ※オーダーサイズ可能(10人用等)

直

### ②濡れない足湯「お・も・て・な・し あしゆ」一人用(YK-A101)

靴下を履いたまま足湯気分



●ユメロン黒川

※納期は最大3週間程度かかります。

728005 308,000円 税抜280,000円

■セット内容/木製足湯BOX(遠赤外線温光岩タイル、温熱ヒーター、キャスター付)、銀イオン・抗菌遠赤セラミックボール20kg ■電気代/1日つけっぱなしで約60円/日

●靴下を履いたまま入れる、楽々! 清潔! 濡れない足湯気分。  
●お湯を換えたり、頻繁に洗浄する必要なく、メンテナンスが楽です。常にドライな状態でハクセン菌などの繁殖の心配が殆どありません。  
●お湯代わりに銀イオン・抗菌遠赤セラミックボールを使用できしっかり除菌。さらに、天然岩盤石の底板からの遠赤外線の温熱効果で足湯気分。心も身体もポカポカに。(三人用・五人用もごさいます)

AC100V

直

### ③高衝撃緩和型薄畳 MIGUSA CARE(ミグサケア)

転倒時のケガのリスクを低減し、健康寿命の延伸を



463501

31,900円 税抜29,000円

■重量/4.8kg/枚  
■材質/表面:ポリプロピレン製畳表(抗菌・防炎) 経糸:エステル糸  
クッション材:ポリエチレン発泡体・ポリエステル不織布  
芯材:MDF 緩衝材:特殊不織布 裏面滑り止め:ポリエチレン発泡体  
●抗菌成分と防炎性能を付与した畳です。

専用スロープ材 NO-DAN(ノーダン)

463502

ストレーツ 4,950円 税抜4,500円  
コーナー 1,100円 税抜1,000円

直

### ④ゆかペタ

フィルムをはがして置くだけで簡単使用



780041

17,116円 税抜15,560円

■入数/24枚(ケース)  
■素材/タイル表面:塩化ビニル 裏面:フェルト(アクリルフォーム付)、透明保護フィルム/PET  
●床暖房OK、ワックス不要  
ケース販売

### ⑤ホットメイトS

置き場所を選ばない、コンパクトなウォーマーです



635501

17,600円 税抜16,000円

■重量/4kg  
■庫内容量/7.5L  
■庫内温度/75℃  
●パイメタル式温調(温度ヒューズ102℃)  
AC100V

直

### ⑥車いす用体重計(PW-650A)

スタンダードモデル  
キャスター付きなので簡単移動



878029

217,800円 税抜198,000円

■最大計量/200kg  
■材質/スチール、アルミABS  
■重量/約28kg(表示部:約0.5kg)  
●ご発注時には精度調整のため使用地域をご連絡頂き、設定のため約2週間程度お時間を頂きます。

ACアダプター(付属) 電池単3×6(別売)

直

### ⑦バリアフリースケール手すり付き AD-6107R(検定付)

大型キャスターで移動しやすく、薄型で乗りやすい



568156

209,000円 税抜190,000円

■最大計量/200kg  
■重量/約17kg  
●移動がラクな大型キャスター付き  
●ご発注時には精度調整のため使用地域をご連絡頂き、設定のため約7日程度お時間を頂きます。

ACアダプター(付属) 電池単1×4(別売)

直

### ⑧バリアフリースケール車イス用(検定付)

移動や安全性を追求した車イス用体重計



AD-6106R

568192 275,000円 税抜250,000円

AD-6106RL (表示機スタンドなし型)

568193 217,800円 税抜198,000円

■最大計量/200kg  
■重量/本体:約17.7kg、専用スタンド:約7.3kg  
■計量スペース/65.9cm×70.4cm  
※プリンターはオプションとなります。  
●ご発注時には精度調整のため使用地域をご連絡頂き、設定のため約7日程度お時間を頂きます。

ACアダプター(付属) 電池単1×4(別売)

直

### ⑨車椅子用体重計ヘルスアシストHA-4J

軽量・コンパクト・市販のヘルスメーターに交換可能

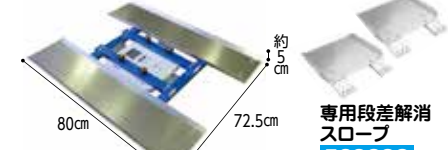

583005

156,200円 税抜142,000円

■使用できる車いす/車輪幅36~67cm ■重量/本体:5.3kg+ヘルスメーター:約1.2kg ■材質/本体:アルミニウム、ジュラルミン  
■最大測定重量/150kg ■最小表示/0~100kg単位 100~150kgまで:200g単位  
●シーソー式レベルに乗り上げる際の段差解消や床からの浮き上がりを防止する専用スロープです。

※付属のヘルスメーターは予告なく変更する場合がございます(付属のヘルスメーターにより総重量の変動あり)。

電池単3×4(付属)

在

### ⑩バリアフリー体重計SMOOSER(DP-7500PW-S)

業界初!表示部⇄載台間のワイヤレス化を実現

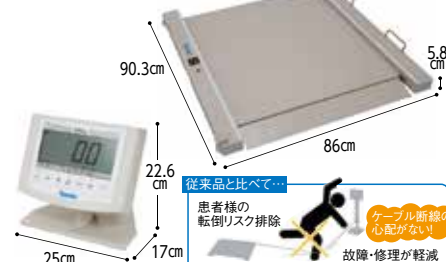

540202

231,000円 税抜210,000円

■ひょう量/目量:200kg/0.1kg  
■重量/本体:27.9kg、指示部:2.2kg  
■計量台寸法/70cm×70cm

ACアダプター(付属) 電池単1×4(付属)

直

### ⑪ストレッチャースケール(検定付)(AD-6051A)

寝た状態で安全に搬送、計量



568089

968,000円 税抜880,000円

■最大計量/150kg 税抜880,000円  
■重量/約99kg  
●本体の四隅に重量センサを使用することで、正確測定を実現。  
●オプションで酸素ボンベ金具とガードル棒を取り付けることが可能。  
※補助としてご使用ください

ACアダプター(付属) 電池単3×6(別売)

直

### ①全自動血圧計「健太郎」(HBP-9035)

正しい測定姿勢に導く「正確測定サポート機能」搭載

●オムロンヘルスケア



車いすの方も使いやすい専用架台セット  
44.2cm  
71cm  
42cm  
55.3cm  
41.5cm  
46cm

架台セット(HBP-ST-903) 826347 41,800円 税抜38,000円

826346 346,500円 税抜315,000円

重量/5.5kg ■原産国/中国

- USBケーブルでパソコンなどの端末機器に接続すると直接測定値を転送できます。
- 医療機器認証番号:231ABBZX00007000

管医 特管 ACアダプター(付属) 直

### ②折りたたみ式ストレッチャー(TY231D)

折りたたみ式で小スペースに収納可能

●日進医療器



折りたたみ時  
76cm  
180cm  
67cm

511681 289,190円 税抜262,900円

重量/27kg

- 材質/フレーム部:アルミニウム合金製 塗装仕上げ一部スチール製、ジョイント部:アルミダイカスト製、マットレス:ウレタンフォーム、強化ビニールカバー仕上げ
- キャスター/スチール製125mm四輪ストップ付
- 付属品/ガートル棒・ガートル棒取付金具・サイドレール(差込み式)、固定用ベルト(2本)・カゴ
- ※サイドレールは、左右両方付属しています。

直

### ③らくらく点滴ショルダー

点滴スタンドがいらなくらくらく点滴ショルダー

●カーボーイ



37cm  
80~115cm

415102 5,390円 税抜4,900円

- 重量/ショルダーベルト:約100g、点滴棒:約90g
- 材質/ショルダーベルト:ポリエステル/ネオプレン
- 点滴棒:PP/PC/ステンレス
- カラー/ブラック

- 点滴棒をポケットに差し込むことで点滴処置が可能です。
- 点滴スタンドがいないため移動が楽にできます。

在

### ④イルリガートル台

高さ調節がワンタッチで出来るイルリガートル台です

●ナカバヤシ



206.6cm  
153.1cm  
45.1cm  
43.1cm

303134 47,300円 税抜43,000円

■材質/脚部:スチール、支柱パイプ:ステンレス

- 重量/5.5kg
- カラー/GN(グリーン)、PK(ピンク)、YE(イエロー)、BL(ブルー)、W(ホワイト)、V(バイオレット)、OR(オレンジ)

- 双輪キャスター採用で安定した移動が可能です。
- ウロパック掛けフックは標準装備しています。

直

### ⑤ガードルキャスター(TB-531)

2カ所フック付きのスチール製

●高田ベッド



195cm  
115cm  
ベース直径:52cm

602127 23,430円 税抜21,300円

■材質/スチール

- 重量/約2kg
- 手動式無段階高さ調整機能付き。
- 清潔感のあるクロムメッキ仕上げ。

直

### ⑥抗ウイルス布張りパーテーション

感染症対策とプライバシーの確保

●KLASS



高さ180cm・150cm・120cm  
奥行:40cm  
1連(92cm)、2連(182cm)  
2連 2連の折り畳み時

603068

タイプ	サイズ(cm)	重量(kg)	価格
1連	H120(120)	3	19,800円 税抜18,000円
	H150(150)	3.5	22,000円 税抜20,000円
	H180(180)	3.9	28,600円 税抜26,000円
2連	H120(120)	5.3	30,800円 税抜28,000円
	H150(150)	6.3	35,200円 税抜32,000円
	H180(180)	7.2	41,800円 税抜38,000円

■材質/張地:綿100%、フレーム:天然木、キャスター:樹脂製

- 張地繊維上の特定のウイルスや細菌を除去します。(新型コロナウイルスSARS-CoV-2にも効果を確証)

細要 直

### ⑦ラップポン・ポケットB-1

ラップ専用BOSフィルム

ラップポンから自動ラップ式おむつ回収ボックス登場!

●日本セイフティ



94.3cm  
40cm  
50cm

469113 44,880円 税抜40,800円

パケット専用BOSフィルム(12本セット)

ハンディバッテリー(BALPH801JH) 469069 39,600円 税抜36,000円

469112 253,000円 税抜230,000円

- 重量/32kg ■材質/スチール
- 使用済みおむつの臭いと感染予防をボタン一つで解決。

組済 直

### ⑧ラッピーカート®3

女性でもかるがる取りまわしができるコンパクトおむつカート

●ピジョンタヒラ



89.5cm  
54.5cm  
78.5cm

682432 167,200円 税抜152,000円

- 重量/21kg(付属品を除く) ■材質/本体:スチール、タオルポット・ゴミ箱:ポリプロピレン ■付属品/タオルポット、ゴミ箱
- 天板の搭載量70%UP!おむつカゴ搭載量30%UP!
- ベッドサイドまで運ぶことができ、効率的にケアが行えます。

直

### ⑨ナースカート/スリム

天板固定タイプ

ノートパソコン17インチまで搭載可能なカートです

●ナカバヤシ



93.5cm  
43.9cm  
48cm

303133 75,900円 税抜69,000円

- 重量/15kg ■材質/本体:スチール、天板:高圧メラミン化粧板、キャスター:(車輪部)エラストマー ■カラー/天板:ピンク、フレーム:ホワイト
- 天板は高さ90cmでパソコンの入力作業軽減致します。
- 静音キャスター採用で移動時も静かです。

直

### ⑩オゾン式空気清浄機 care Air

マイナスイオンでオゾンのパワーアップ!

強力に消臭・除菌・除塵!

●ハカルプラス



12.5cm  
12.5cm

273096 171,600円 税抜156,000円

- 重量/1.3kg ■適用床面積/4畳~25畳
- 発生オゾン濃度:0.03ppm 発生マイナスイオン量:1000万個/cc以上。
- 独自技術でフィルターレス&ファンレスを実現!お手入れ楽々で動作も静かです。
- 空気から有効成分を発生させるので、消耗品がなく経済的です。電気代もつけっぱなしで月額おおよそ80円!

ACアダプター(付属) 直

### ⑪フムンジー(SANHUNMU4)

業務用オートディスペンサー(自立式アルコール噴霧器)

●SANKIプランニング



127cm  
30cm  
30cm

164303 162,800円 税抜148,000円

- 重量/8.5kg ■材質/ABS樹脂
- 手元点灯:常時点灯・噴霧量パターン:3パターンあり・容量:10L(SL2つ収納可能)・電源:乾電池/USB給電・廃タンクあり・お知らせランプ・残量・廃タンク満タン時お知らせ・キャスター:4輪ストップ付付き・消毒液:指定なし・消費電力:5W・使用環境温度:5~40度・噴霧量:約0.5ml/1.0ml/1.5ml・セット内容:本体(キャスター付き)×1 取扱説明書×1 廃液ボトル×1 鍵×2 USBコード×1

直

### ⑫検温機能付きアルコールディスペンサー(EAD-1200)

手をかざすと、アルコール噴射と同時に表面温度を計測

●CRECER



160cm  
107cm  
40.8cm  
40.8cm

328133 27,500円 税抜25,000円

- 重量/4.5kg ■材質/本体:ABS樹脂、支柱:鉄
- 計測温度が設定温度を超えるとブザーでお知らせします。

細要 ACアダプター(付属) 電池単×4(別売) 直

### ⑬足踏み式アルコールディスペンサー(PCSS-100)

高さを87~120cmまで調節可能

●CRECER



120cm  
87cm  
35cm  
38cm  
3.1cm  
9.5cm  
10.1cm

328130 16,500円 税抜15,000円

- 重量/4.65kg ■材質/スチール
- 市販のアルコールポンプボトルをセットして使用します。ボトル高10cm~30cm設置可能。

直

### ①ダストボックス#1000

大量のゴミを一挙に  
保管・運搬できる

●山崎産業



120cm  
130cm  
85cm

**275132**  
**227,469円**  
税抜206,790円

- 容量/約980ℓ
- 耐荷重量/約200kg
- 重量/約40kg
- 45ℓ入りのポリ袋を20袋分収納できます。

直

### ②蓄圧式粉末(ABC)消火器 業務用

長期間にわたって安全に使用できる

●ヤマト



4型  
10型

設計標準使用期限を10年に設定し、より長期間にわたって安全に使用できる環境問題にも配慮した消火器です。

4型:38cm  
10型:49cm

10型

【適応火災】  
普通火災・  
油火災・  
電気火災

4・10型:約18cm

**324402**  
4型 1.2kg **6,765円** 税抜6,150円  
10型 3.0kg **8,393円** 税抜7,630円

- 重量/4型:約2.58kg、10型:約5.08kg
- 放射距離/4型:3~6m、10型:4~7m

在

### ③特定小電カトランシーバー ラペルトーク2(DJ-PX7)

イヤホンマイク?いいえ、インカムです!

●アルインコ



アクアブルー  
ピンク

4.2cm  
5.3cm  
1.7cm

特定小電力 屋内用  
無線連結中継器  
(DJ-P113R)  
**456391**  
**77,000円**  
税抜70,000円

最大4台まで設置可能。  
※免許や資格は一切不要。

無線連結中継  
(使用イメージ)

【通信距離の目安】  
●障害物の無い平地:200m程度 ●市街地:100m程度  
※建物内では構造によって通信距離は大きく異なります。  
※中継器を設置することで通信距離が広がります。  
※購入前には事前にデモ機でのテストをおススメ致します。

充電電池(付属)

456261 **18,700円** 税抜17,000円  
456118 **1,980円** 税抜1,800円  
456212 **4,400円** 税抜4,000円

- カラー/アクアブルー、ピンク、ブラック、シルバー
- 重量/約50g(内蔵電池含む)

在

### ④ウェアラブルメモ(バンドタイプ)

何度も書いて消せる。  
水仕事をした後も消えないメモ

●コスモテック



厚さ0.8cm  
4.5cm

23.8cm

**161201**  
**1,320円**  
税抜1,200円

- 重量/37g
- 材質/シリコン
- 素材にシリコンを採用し独自のコーティングを施すことで油性ボールペンで書き、消しゴムで消すことができ、何度でも使用できます。
- ボールペンはZEBRA社ジムノック0.7mm芯の使用を推奨します。
- ※三菱鉛筆製ジェットストリームは相性の問題があり、跡が残りますので使用にならないでください。
- 鉛筆・水性ペンなどはご使用頂けません。

在

### ⑤ウェアラブルメモ(ハローキティ)

手にメモって汚れる  
悩みの解消

●ウェルファン



白色  
肌色

4.5cm  
23.8cm

厚さ0.8cm

**10701**  
**1,980円** 税抜1,800円

- 重量/37g
- 材質/シリコン
- 素材にシリコンを採用し独自のコーティングを施すことで油性ボールペンで書き、消しゴムで消すことができ、何度でも使用できます。

©2024 SANRIO CO., LTD. APPROVAL NO. L647245

在

### ⑥ショルダーバッグ

持ち運びに便利な  
大容量ショルダーバッグ

●山崎産業



(大) (小)

40cm  
16cm  
46cm

36cm  
13cm  
33cm

**275014**  
大 **4,730円** 税抜4,300円  
小 **3,740円** 税抜3,400円

- サイズ/大:約420g、小:約300g
- 素材/ポリエステル
- ホームヘルパーさんにおすすめ。

在

### ⑦ワークリュック2

多い荷物を定位置収納!  
取り出せるバッグイン付

●フットマーク



42cm  
29cm  
20cm

8つのポケットと  
9つのゴムホルダー  
でスッキリ収納

**192081**  
**8,580円** 税抜7,800円

- 重量/約850g(本体540g・バッグイン310g)
- 材質/ポリエステル100%
- 大容量の28L・リュックと収納バッグに収まります

在

### ⑧新リュックが背負えるレインコート

リュックを背負った上から  
レインコートを着る事が可能です

●サギサカ



グレー  
ブラック

フリーサイズ

**390582** **6,358円** 税抜5,780円

- サイズ/背丈:約120cm、胸囲:約125cm
- 重量/約510g
- 素材/表地:ポリエステル100%(妻ポリウレタンコーティング)、裏地:ポリエステル100%
- 容量30Lまでのリュック対応。リュックを背負わない時は、ファスナーを締めてスタイリッシュにできます。
- ハンドル操作による袖口から雨の侵入を防ぐ、内袖機能。

在

### ⑨介護プロテクター

トランス介助時のストレスを軽減

ブルー

●カーボーイ



ブラック

使用例

**415103**  
**21,780円** 税抜19,800円

- サイズ/フリー:前丈 約51~56cm、後丈 約61~66cm、裾幅 約63~130cm
- カラー/ブルー、ブラック
- エアクッションが反発し抱きかかえやすい。
- 腰痛ベルトで腰の負担を軽減。
- ベンヤネームプレートから保護します。

直

### ⑩抗ピル長袖カーディガン

素材・縫製共に安心の日本製で、  
23色・S~5Lの幅広い展開

●ディーフェイス



ネイビー ホワイト 空ブルー ピンク サックス

**591501**  
S~ **6,820円** 税抜6,200円  
LL **7,700円** 税抜7,000円

	S	M	L	LL	3L	4L	5L
胸囲	92	98	104	110	118	124	130
肩巾	38	39	40	41	47	48	49
袖丈	53	54	55	56	55	56	57
着丈	61	62	63	64	65	66	67

- カラー/上記以外:パープル、濃紺、エンジ、グレー、イエロー、オレンジ、グリーン、ベージュ、キャメル、ブラック、オリエントアルネイビー、サックスブルー、空ベージュ、マスタードイエロー、オリブ、ライトグレー、ローズピンク、ピーチピンク
- 素材/アクリル70%、ウール30% ※14ゲージゴム編
- 毛玉が出来にくい抗ピル加工と静電気防止を施し、家庭用洗濯(弱)が可能な高付加価値商品です。

直

### ⑪スクラブ

スクラブの定番PANTONE(パントン)  
カラースクラブシリーズ

●フォーク



**975605**  
**5,940円**  
税抜5,400円

	SS	S	M	L	LL	3L	4L
胸囲	96	104	112	120	128	136	144
肩巾	39	42	46	49	52	55	58
袖丈	18	19	20	21	22	22	22
着丈	63	65	67	70	73	73	73

- カラー/ホワイト、セレンティ、ローズクォーツ、アルティメットグレー、ネイビー、ターコイズブルー、チェリーピンク、ワイン、モスグリーン、ラディアントオーキッド、イルミネーティング
- 素材/スクラブポプリン(ポリエステル65%、綿35%)
- ポリエステル65%、綿35%のダンガリーシャツのような肌触り、使い込むほど風合いの出る素材感で大人気。

直

### ⑫男女兼用スクラブ(WH11685)

吸汗速乾加工により快適な着用感

●自重堂



ワイン

**200004**  
**4,070円**  
税抜3,700円

	SS	S	M	L	LL	3L	4L
胸囲	96	102	108	114	120	128	136
肩巾	39	42	46	49	52	55	58
袖丈	18	19	20	21	22	22	22
着丈	64	67	69	72	75	75	75

- カラー/ターコイズブルー、ロイヤルブルー、ネイビー、エマルドグリーン、コーラルピンク、ラベンダー、ワイン
- 素材/ツイル(ポリエステル100%)
- アクティブなイメージの配色切替と豊富なカラーパリエーションが魅力。

在

### ⑬男女兼用パンツ(WH90046)

伸縮性に優れ、どんな動きもスムーズ

●自重堂



ネイビー サックス

**200011**  
**4,840円**  
税抜4,400円

	SS	S	M	L	LL	3L	4L	5L
ウエスト	56~66	64~74	72~82	80~90	88~98	96~106	106~118	116~128
ヒップ	90	94	100	106	112	120	128	136
股下	80	80	85	85	85	85	85	85

- カラー/サックス、ネイビー
- 素材/プリスター(ポリエステル100%)
- 着る人のニーズに応えるシンプルなヘルパーウェアは、さり気ないどんな動きにも対応。

在

在 直 送 送料実費 組立必要 経済 組立済

①Active!  
αシリーズ V2αE  
抗ウイルス配合ソールで、  
足元から感染対策



●マリアンヌ



ホワイト



206388 5,940円 税抜5,400円

- サイズ/22.0～25.0(0.5cmきざみ)
- 重量(23cm片)/175g
- 靴底素材/EVA(抗ウイルス剤配合)
- 安定感のある巾広ベルトデザインで、最高のホールド感。
- インサイドとアウトサイドにメッシュ素材を採用し通気性を高めムレ感をカット。

3E (掲載外サイズは 画) 在

②Active!  
バリュバージョン V5E  
最高のクッション性とホールド感を実現!



●マリアンヌ



ホワイト

206282 5,390円 税抜4,900円

- サイズ/22.0～25.0(0.5cmきざみ)
- 重量(23cm片)/150g
- 靴底素材/EVA
- サボタイプでバックバンドは足入りの調整が可能になっております。
- 履き口が広く脱ぎ履きが便利です。

3E (掲載外サイズは 画) 在

③ナースサンダル No9  
足の動きにピッタリと  
優しくフィット



●マリアンヌ



ホワイト

ブルー

ピンク

2847 3,960円 税抜3,600円

- サイズ/22.0～25.0(0.5cmきざみ)
- 重量(23cm片)/170g
- 靴底素材/EVA・ラバー
- アッパー部(甲部)は、軽量で柔らかく合成レザーを採用しています。

3E (日本製) (掲載外サイズは 画) 在

④おもしろ506  
パンツスタイルにも合わせやすい、  
おしゃれなスニーカータイプ



●ムーンスター



ピンク

ホワイト

221009 5,500円 税抜5,000円

- サイズ/22.5～25.0(0.5cmきざみ)
- 重量(23cm片)/約220g
- 靴底素材/EVA・ラバー
- アッパーには通気性が良いメッシュ素材使用(撥水加工)。
- 洗えるインソール・Ag+抗菌防臭。
- 底材が床を汚す「マーキング」を防止します。

2E (掲載外サイズは 画) 在

⑤おもしろ508  
フットワークが軽い  
ナース向けシューズです



●ムーンスター



ブルー

ホワイト

ピンク

221011 5,500円 税抜5,000円

- サイズ/22.5～25.0(0.5cmきざみ)
- 重量(23cm片)/約220g
- 靴底素材/EVA・ラバー
- アッパーには通気性が良いメッシュ素材使用(撥水加工)。
- 洗えるインソール・Ag+抗菌防臭。
- 底材が床を汚す「マーキング」を防止します。

2E (掲載外サイズは 画) 在

⑥ニューコンフォート  
No.5050  
エアースルーソール&帯電防止機能



●マリアンヌ



ダークネイビー

ミストホワイト  
(M、L、LLのみ)

ローズバーガンディ

206343 6,490円 税抜5,900円

- サイズ/M(23-23.5)、L(24-24.5)、LL(25-25.5)、3L(26-26.5)、4L(27-27.5)
- 重量(片足)/215g
- 靴底素材/EVA・ラバー
- 入浴介助等にもご使用できます。

3E (掲載外サイズは 画) 在

⑦ワークサンダル  
入浴介護や室内で  
滑りにくいサンダル



●フットマーク



ネイビー

192075 3,960円 税抜3,600円

- 取外し可能なクッションインソール付。室内ではインソール装着すればフィット感アップ
- サイズ/23.0～27.0(1.0cmきざみ)
- 重量(25cm片足)/260g
- 素材/甲:EVA、底:ゴム底(耐油性)
- 耐滑試験(JIS18101:2006)性能基準クリアした底材。
- つま先は水滴の侵入を防ぎ、サイドホールで通気性確保。

3E (掲載外サイズは 画) 在

⑧PitattoⅢ  
サンダル  
入浴介助に最適



●日進ゴム



253039 5,280円 税抜4,800円

- サイズ/S(22.5～24)、M(24.5～26)、L(26.5～28)
- カラー/ホワイト
- 重量/210g(片足Mサイズ)
- 靴底素材/ゴム底(ハイパーV)(合成ゴム)
- つま先を覆う事で、ストレッチャー・車いすの車輪からつま先を守ります。

3E (掲載外サイズは 画) 在

⑨楽びたサンダル/LS-3  
軽くて、強くて、疲れにくい



●ラッキーベル



レッド

ブルー

226019 2,420円 税抜2,200円

- サイズ/5号(22.5～23)、6号(23.5～24)、7号(24.5～25)、8号(25.5～26)、9号(26.5～27)
- 素材/EVA
- 足の健康を考慮したコンフォート構造で快適な歩行と履き心地。

3E (掲載外サイズは 画) 在

⑩アクアケア  
介護者の足を護るサポーター



●オカ



509401 3,300円 税抜3,000円

- サイズ/S(約22～24)、M(約24～26)、L(約26～28)
- カラー/ブラック
- 重量/約144～150g
- 素材/本体:ネオプレン、ゴム部:天然ゴム、かかと部:ポリ塩化ビニル
- 滑り・冷え・汚れ・衝撃から護ります。
- ソフトな素材で動きやすく、3本の面ファスナーでしっかりホールド。
- ※手洗い・自然乾燥(洗濯機・脱水機・乾燥機はご使用にならないで下さい)。

3E (掲載外サイズは 画) 在

⑪疑似体験セットまなび体 片マヒ用  
理学療法士監修。  
片マヒ状態の体の機能や心の変化を体験する学習教材



●特殊衣料



セット内容

675016 85,800円 税抜78,000円

- カラー/M:イエロー、L:オレンジ
- サイズ/M(腰回り:68～95cm、足サイズ:22～24.5cm)、L(腰回り:85～115cm、足サイズ:25～27cm)
- セット内容/片マヒ用 下肢装具:1個(膝が伸びて曲げにくい状態となり、片マヒ特有の姿勢になります)、片マヒ用 肘サポーター:1個(肘が少し曲がった状態に半固定され、片マヒ特有の屈曲した状態になります)、片マヒ用腰サポーター:1個(右肘を、面ファスナー部分で腰サポーターに固定する事により、片肩が下がり、右後ろに引かれる片マヒ特有の姿勢になります)、杖:1本(身長145～185cmまで調節可能)、ご利用案内DVD、キャリングケース。

3E (掲載外サイズは 画) 在

⑫疑似体験セットまなび体 高齢者用ver.2  
理学療法士監修。  
高齢者の体の機能や心の変化を体験する学習教材



●特殊衣料



セット内容

675185 115,500円 税抜105,000円

- カラー/M:イエロー、L:ブルー
- サイズ/M(バスト:80～100cm、足サイズ:22～24.5cm)、L(バスト:100～120cm、足サイズ:25～27cm)
- セット内容/ベスト:1着(ベストの前面に重りを装着することで、抗重力筋の低下した高齢者特有の前傾姿勢をつくりだします)、下部ポケット用 重り:1kg×2個、胸ポケット用 重り:500g×2個、高齢者用 シューズ:1足(片方の重量は約700gほどあり、高齢者に多く見られる足腰の筋力低下を感じることができ、特殊眼鏡(視野狭窄や視力低下、白内障および盲人体験用の眼鏡セット)耳栓:2個1組×40組(周囲の話し声や物音を聞き取りにくくする遮音効果があります)、高齢者用 肘サポーター:1双(肘が少し曲がった状態に半固定され、肘関節の動きが鈍くなります)高齢者用 手袋:1双(素材に強い弾性を持たせているため、握力を低下させ、指先の細かい動きは鈍くなります)杖:1本(身長145～185cmまで調整可能)、ご利用案内DVD、キャリングケース。

3E (掲載外サイズは 画) 在

①スタンダードグローブW  
極薄タイプで素肌感覚  
●ウェルファン



粉無 100枚入  
**910**  
**1,078円** 税抜980円

■サイズ/S、M、L ■カラー/半透明  
■材質/ポリ塩化ビニール ■原産国/中国

●ゴムアレルギーの方も安心して使えます。(20/C) **在**

②リフレプラスチック手袋  
ぴったりフィットタイプ  
●リブドックコーポレーション



粉付 100枚入  
**801114**  
**1,650円** 税抜1,500円

粉無 100枚入  
**801115**  
**1,650円** 税抜1,500円

■サイズ/S、M、L ■カラー/半透明  
■材質/塩化ビニール樹脂 ■原産国/中国またはベトナム (20/C) **在**

③サラヤプラスチック手袋E  
薄型。粉無し  
●サラヤ



粉無 100枚入  
**975178**  
**1,320円** 税抜1,200円

■サイズ/S、M、L、XL ■カラー/半透明  
■材質/塩化ビニール樹脂(PVC) ■原産国/中国

●伸縮性があり、手にぴったりする薄手仕上げなので、素手感覚でお使いいただけます。(10/C) **在**

④PVCグローブPLUS(粉付) NPVグローブPLUS(粉無)  
薄手の高伸縮性プラスチック手袋  
●ファーストレイト



粉付 200枚入  
**482132**  
**1,870円** 税抜1,700円

粉無 200枚入  
**482133**  
**1,870円** 税抜1,700円

■サイズ/PVC:S・M・L・NPV:S・M・L・XL  
■カラー/半透明 ■材質/ポリ塩化ビニール ■原産国/中国 (10/C) **在**

⑤エコソフトグローブ(パウダーフリー)  
極薄タイプで素手感覚  
●オカモト



粉無 100枚入  
**932025**  
**2,200円** 税抜2,000円

■サイズ/S、M、L ■カラー/半透明  
■材質/ポリ塩化ビニール ■原産国/中国 (20/C) **在**

⑥ハクゾウプラスチックグローブMF  
パウダーフリー  
●ハクゾウメディカル



粉無 80枚入  
**245059**  
**1,034円** 税抜940円

■サイズ/S、M、L ■カラー/半透明  
■材質/ポリ塩化ビニール ■原産国/中国

●箱側面にも取り出し口があるので、重ねて使用する場合にも便利です。(30/C) **在**

⑦タケトラプラスチック手袋200  
パウダーフリー  
●竹虎



粉無 200枚入  
**920308**  
**1,540円** 税抜1,400円

■サイズ/SS、S、M、L ■カラー/半透明  
■材質/ポリ塩化ビニール ■原産国/中国 (10/C) **在**

⑧JグローブECO  
フィットして使い勝手の良い極薄ビニール手袋  
●ジェーシーアイ



粉無 100枚入  
**365015**  
**1,320円** 税抜1,200円

■サイズ/S、M、L ■カラー/半透明  
■材質/塩化ビニール樹脂(可塑剤) ■原産国/ベトナム

●内側ポリマーコート加工により、着脱がスムーズです。(20/C) **在**

⑨ナースエースグローブ  
独自のエンボス加工により着脱がスムーズ  
●東京バック



粉無 200枚入 (Lのみ150枚入)  
**912511** SS・S・M **880円** 税抜800円  
L **693円** 税抜630円

■サイズ/SS、S、M、L ■カラー/ナチュラル  
■材質/ポリエチレン ■原産国/日本

●機能性樹脂配合した新素材採用で抜群の装着感です。  
●五本の指の付根部分に絞りを入れることで快適なフィット感を実現しています。(20/C) **在**

⑩エブケアエンボス絞り箱入り  
指部分に絞り加工を施しズレを防いで作業性をアップ  
●エブ



粉無 100枚入  
半透明 **807027** ブルー **807028**  
ピンク **807034** **385円** 税抜350円

■サイズ/SS、S、M、L ■カラー/半透明、ブルー、ピンク  
■材質/ポリエチレン ■原産国/中国

●食品衛生法規格基準適合品です。(60/C) **在**

⑪エブケアシルキーグローブ箱入り  
伸びが良く手にぴったりフィットします  
●エブ



粉無 100枚入  
半透明 **807029** ブルー **807030**  
**495円** 税抜450円

■サイズ/S、M、L、LL ■カラー/半透明、ブルー  
■材質/ポリエチレン、熱可塑性エラストマー(TPE)、顔料 ■原産国/中国

●熱可塑性エラストマー配合で手にフィットする手袋です。  
●食品衛生法規格基準適合品です。(60/C) **在**

⑫介護用ポリタッチソフト  
柔らかさと強度アップしたポリエチレン手袋  
●中部物産貿易



粉無 200枚入  
**674501** **913円** 税抜830円

■サイズ/S、M、L ■カラー/ピンク  
■材質/ポリエチレン、EVA(エチレンビニールアセテート) ■原産国/中国

●ポリエチレンにEVAを加え柔らかさと強度アップ。(20/C) **在**

⑬3WAYポリエチレングローブ  
簡易に使えるポリエチレン手袋  
食品衛生法適合品  
●中部物産貿易



粉無 200枚入  
**674552** **330円** 税抜300円

■サイズ/フリー ■カラー/半透明  
■材質/ポリエチレン ■原産国/中国

●平置き、吊り下げ、引き出しの取り出しが可能。  
●置き場所に困らないコンパクトな袋入り。(50/C) **在**

⑭ピレンワイプ®フィット  
介護に、医療に、食品加工に、いろいろ使える手袋です  
●竹虎



粉無 100枚入  
**920503** **770円** 税抜700円

■サイズ/S:全長27.5cm×手のひら廻り23cm  
M:全長28cm×手のひら廻り26cm

■カラー/半透明  
■材質/ポリエチレン ■原産国/中国

●伸縮性があり、高いフィット感。  
●内側に施したエンボス加工でズレを防止。  
●食品衛生法適合品 (10/C) **在**

⑮ピレンワイプ®ロング  
ひじの上までカバーでき水が入りにくいポリエチレングローブ  
●竹虎



粉無 50枚入  
**920247** **1,650円** 税抜1,500円

■サイズ/S:全長53cm×手のひら廻り27cm  
M:全長58cm×手のひら廻り29cm

■材質/ポリエチレン ■原産国/日本

●洗濯時や入浴・足浴助に。  
●開口部を引き伸ばすとびったりフィット。  
●内側にエンボス加工。  
●食品衛生法適合品 (10/C) **在**

⑯ガードマックスロング袖口ゴム入エコノミー  
全長60cm。肩口までカバーでき濡れ防止にも  
●ホワイトマックス



粉無 30枚入  
**180006**  
**1,195円** 税抜1,087円

■サイズ/フリー:全長約60cm  
■材質/ポリエチレン ■原産国/中国

●袖口ゴム入りなので、ずれ落ちにくい。(20/C) **在**

**①タケトラ®  
ニトリル手袋**  
長さ240mm、  
様々な処置や  
検査に使えます

●竹虎



粉無 200枚入  
**920342 3,630円** 税抜3,300円

■サイズ/SS、S、M、L ■カラー/ホワイト、ブルー  
■材質/合成ゴム  
■原産国/マレーシアまたは中国

- 伸縮性、耐久性、薬剤耐性に優れた素材。
- 指先の滑り止め加工により、様々な環境で高いグリップ力を発揮。
- ラテックスフリー:ラテックスアレルギーの心配がありません。

一般医療機器届出番号:148310016000002 (10/C) **在**

**②ウルトラニトリル200  
パウダーフリー**

しなやかで手にぴったり  
フィットする極薄仕上げ

●旭創業



粉無 200枚入  
**990138 2,640円** 税抜2,400円

■サイズ/S、M、L ■カラー/白  
■材質/合成ゴム  
■原産国/ベトナム  
●食品衛生法適合品

(15/C) **在**

**③セーフベシック  
ラテックスグローブ  
イーザフィット**

粉無しでも  
スムーズな着脱

●メディコム  
ジャパン



粉無 100枚入  
**988106 1,628円** 税抜1,480円

■サイズ/S、M、L ■カラー/ナチュラル  
■材質/天然ゴム  
■原産国/マレーシア

- ポリマーコーティングのため、ラテックスゴムが直接お肌に触れません。

(10/C) **在**

**④マスクに貼るアロマ**

100%天然アロマオイルを  
浸透させたマスク用シール  
(4つの香り)

●山本香料



**802701 550円** 税抜500円

■サイズ/10×17.5cm  
■カラー/全4種類(ベルガモット、ゆず、ペパーミント、クールミント)

■内容量/12枚入り

- マスクに貼ってご使用いただくことでニオイの不快感を解消します。
- 就寝時に枕に貼ってのご使用などマスク以外にも幅広い使い方ができます。
- 4つの香り(ベルガモット、ゆず、ペパーミント、クールミント)。

(在)

**⑤超快適マスク  
プリーツタイプ  
小さめ7枚  
ふつう7枚**

●ユニ・チャーム

シルク配合で、つけ心地快適



**419871 616円** 税抜560円

■サイズ/小さめ:9×15cm、ふつう:9×17.5cm  
■カラー/ホワイト

- やわらかストレッチ耳かけで長時間つけてても痛くない。
- ノーズフィット搭載でスキマをつくりにくい。
- 99%カットフィルタで、ウイルス侵入を防ぐ。

(80/C) **在**

**⑥ソフトーク  
超立体マスク  
3層プロタイプ**

●ユニ・チャーム

超立体マスクの高バリアタイプ



**882155 2,299円** 税抜2,090円

■サイズ(2つ折耳かけ含む)/  
ふつう:13.5×15.3cm、大きめ:14.6×16.3cm  
■カラー/ホワイト  
■箱/ふつう:100枚入、大きめ:50枚入

- やわらかストレッチ耳かけで、長時間着用しても痛くないです。

3PLY (12/C) **在**

**⑦ソフトーク  
超立体マスク**

ぴったりフィット&  
息苦しくない&化粧崩れなし

●ユニ・チャーム



**882303 1,419円** 税抜1,290円

■サイズ(2つ折耳かけ含む)/  
ふつう:13.5×15.3cm  
■カラー/ホワイト  
■箱/100枚入

- やわらかストレッチ耳かけで、長時間着用しても痛くないです。

1PLY (8/C) **在**

**⑧ユニ・チャーム  
サージカル  
プリーツマスク**

4層構造のプリーツタイプ  
サージカルマスク

●ユニ・チャーム



白(ふつう・小さめ) **882258 1,650円** 税抜1,500円

ブルー(ふつう) **882256 1,650円** 税抜1,500円

■サイズ/ふつう:9×17.5cm、小さめ:9×16cm  
■カラー/白(ふつう・小さめ)、ブルー(ふつう)  
■箱/50枚入

- PFE(微粒子透過率)99%、BFE(細菌透過率)99%。
- 耳かけ部が痛くなりにくいので、長時間使用可能。

4PLY (20/C) **在**

**⑨エリエール  
サージカルマスク**

新構造でぴったりフィット

●大王製紙



**875711 1,650円** 税抜1,500円

■サイズ(2つ折耳かけ含む)/9×17.5cm  
■カラー/ホワイト ■箱/50枚入

- 99%カットフィルター採用(PFE、VFE、BFE、花粉捕集効果試験:99%カット)。
- 独自の柔らかフィット耳掛け採用。

3PLY (24/C) **在**

**⑩フィット  
使いきりマスク169/175**

表面が容易に  
わかるように  
OUT表示をしています

●ファーストレイト



169 (レギュラー) **482148 990円** 税抜900円

175 (ミニ) **482152 990円** 税抜900円

■サイズ/169(レギュラーサイズ)9.5×17.5cm、  
175(ミニサイズ)9×14.5cm  
■カラー/ホワイト  
■箱/50枚入

3PLY (50/C) **在**

**⑪フィット  
使いきりマスク  
123/124/125**

平ゴム、PEノーズワイヤー  
使用

●ファーストレイト



**482148 990円** 税抜900円

■サイズ/9.5×17.5cm  
■カラー/ペーパージュ、ローズピンク、グレー  
■箱/50枚入

3PLY (50/C) **在**

**⑫サージカルマスクYS  
50枚**

3層構造・フリーサイズの  
サージカルマスク

●横井定



少し小さめ **954715 770円** 税抜700円

レギュラー **954706 770円** 税抜700円

■サイズ/少し小さめ:9×15.5cm  
レギュラー:9×17.5cm  
■カラー/ホワイト ■箱/50枚入

- 隙間がでにくい立体密着構造。
- 耳が痛くなりにくい、ソフトな耳ゴムを採用。

3PLY (40/C) **在**

**⑬個別包装タイプ  
不織布マスク**

携帯に便利な  
個別包装タイプ

●横井定



少し小さめ **954701 990円** 税抜900円

レギュラー **990円** 税抜900円

■サイズ/少し小さめ:9×14.5cm、  
レギュラー:9×17.5cm  
■カラー/ホワイト  
■箱/50枚入

3PLY (40/C) **在**

**⑭BMC  
フィットマスク 60枚**

ふわふわ耳ひもで  
つけ心地アップ

●ピー・エム・シー



**250509 698円** 税抜635円

■サイズ/レギュラー:9.5×17.5cm、  
レディース&ジュニア:9×14.5cm  
■カラー/ホワイト ■箱/60枚入

- ガードステッチ加工で顔のラインにぴったりフィット。
- PM2.5対応高品質フィルター使用。

3PLY (40/C) **在**

**⑮サラヤ  
サージカルマスクF  
50枚**

細菌・微粒子・液体バリア性に  
優れた不織布3層構造

●サラヤ



**975360 550円** 税抜500円

■サイズ/9.5×17.5cm  
■カラー/ホワイト  
■箱/50枚入

- 米国規格ASTM F2100-19適合医療用マスク。

3PLY (20/C) **在**

**⑯フィットティ  
7DAYSマスク  
EXプラス 30枚入**

持ち運びに便利な  
1枚1枚袋入り

●玉川衛材



**218057 990円** 税抜900円

■サイズ/やや大きめ(約9×18cm)、  
ふつう(約9×16.5cm)、  
やや小さめ(約9×14.5cm)  
■カラー/ホワイト ■箱/30枚入

- 耳にやさしい幅広ふわふわゴム。

3PLY (48/C) **在**



① ツートンレイヤースタイル マスク30P

フェイスラインにぴったりフィットする 3Dマスク



755004  
902円

税抜820円  
■サイズ / 10.5×13.7cm (折りたたみ時)  
■カラー / ミルキーベージュ、アッシュピンク、アッシュグレー  
■箱 / 30枚入  
●6mmの太い耳紐で優しい付け心地。  
3PLY (60/C) 在

② フィッティ スタイルフィットプラス 7枚入

息らくらくスタイルフィット形状 不織布3層構造でしっかりカット



218069  
448円

税抜408円  
■サイズ / (ふつう) 8×13.5cm (折りたたみ時)  
(やや大きめ) 8×13.5cm (折りたたみ時)  
3PLY ●やさしいフィット感でつけ心地快適。  
NEW (160/C) 在

③ ビースタイル立体タイプ ふつうサイズ 20枚入

小顔に魅せるフィット感の立体マスク



169203  
1,100円

税抜1,000円  
■サイズ / 10.5×13.8cm (折りたたみ時)  
■箱 / 20枚入  
●メイクがつきにくくやさしい肌ざわり(エアスルー素材)。  
●耳が痛くないふんわり幅広耳ひも。不織布フィルター。  
3PLY (32/C) 在

④ BMC立体カラーマスク

その日の服装や気分に合わせて 選べる3色アソート



250515  
877円

税抜798円  
■サイズ / 14×11cm (折りたたみ時)  
■カラー / 3色アソート(ベージュ・グレー・オリーブ)  
■箱 / 30枚入 (各カラー 10枚ずつ)  
●携帯に便利な個別包装。  
3PLY (60/C) 在

⑤ コンフォート立体マスク 快

JIS T9001 医療用マスク クラスII 規格適合



482180  
1,760円

税抜1,600円  
■サイズ / 8×20.5cm  
■カラー / ブルー、ベージュ、ペビーピンク、ホワイト、グレー  
■箱 / 50枚入  
●口元が快適な5色の立体構造マスク。  
3PLY (60/C) 在

⑥ 快適ガードマスク 個別包装 30枚入

ふんわり幅広耳ひもで、 耳が痛くなく1日中快適



169181  
880円

税抜800円  
■サイズ / ふつう(9×16.5cm)、 小さめ(9×14.5cm)  
■箱 / 30枚入  
●ケバ立たないつさら素材で 口もと快適さわやか。  
3PLY (32/C) 在

⑦ サージマスクCP

JIS T9001適合 (医療用クラスI)



920406  
990円

税抜900円  
■サイズ / ホワイト・ブルー・ピンク: 9.5×17.5cm  
ピンクS: 9.5×14.5cm  
■カラー / ホワイト、ブルー、ピンク、ピンクS  
■箱 / 50枚入  
●不織布3層構造のフィルター部分が微小粒子を 効果的に遮断。  
●ノーズブリッジで使用時のフィット感を高めます。  
3PLY (60/C) 在

⑧ プロレーン®マスク

BFE98.0%以上。 飛沫に強い 3層構造



988101  
847円

税抜770円  
■サイズ / 8.9×17.8cm  
■カラー / ホワイト  
■箱 / 50枚入  
●メディコムジャパン (40/C) 在

⑨ プロレーン®マスク リラックスタイプ

耳元、口元がゆっぴりの リラックスタイプ



988111  
1,089円

税抜990円  
■サイズ / 8.9×17.8cm  
■カラー / ホワイト ■箱 / 50枚入  
●プロレーンマスクに一度使うと手放せない リラックスタイプが登場。  
3PLY (40/C) 在

⑩ メガネが曇りにくい マスク

マスク内側に メガネが曇りにくい アンチフォグシート付



988150  
968円

税抜880円  
■サイズ / ふつう(8.9×17.8cm)、小さめ(8.9×16.5cm)  
■カラー / ホワイト ■箱 / 40枚入  
●携帯に便利な個包装。  
3PLY (40/C) 在

⑪ コンドルC 高感染対策マスクKN95

使い捨て式防塵マスク



275905  
13,200円

税抜12,000円  
■サイズ / 11×15cm (折りたたみ時)  
■カラー / ホワイト  
■箱 / 50枚入  
●中国防塵マスク規格KN95 (GB2626-2006) 認証。  
●鼻の形にフィットするノーズワイヤー入り。  
4PLY (8/C) 在

⑫ サージマスク N-95(折りたたみ式)

結核菌にも対応可能な 高性能マスク



920542  
5,720円

税抜5,200円  
■サイズ / 7.5×24cm (折りたたんだ状態の寸法)  
■カラー / ホワイト ■箱 / 50枚入・10枚入  
●フェイスラインに密着し、結核などの空気感染予防に。  
●NaCl(粒子径0.075±0.02μm)の粒子試験で、 捕集効率95%以上。  
●ノーズブリッジ: ポリエチレン、鉄芯  
50枚入(6/C) 在  
10枚入(20/C) 在

⑬ Gユニチャーム N95マスク

米国NIOSH規格認証 N95マスク



882257  
10,615円

税抜9,650円  
■サイズ / ふつう: 7.5×24cm、 小さめ: 7.5×20.5cm  
■カラー / 白 ■箱 / 50枚入  
●遮断性と息のしやすいやさしい両方を実現。  
●米国試験材料協会規格level11に準拠のマスク。  
●個包装タイプで衛生的。  
(10/C) 在

⑭ 感染防護基本セット

感染対策に 必要なアイテムが1袋に



920504  
19,800円

税抜18,000円  
■重量 / 4.8kg  
■材質 / キャップ: ポリプロピレン・ポリウレタン・ポリ エステル、シールド付マスク: ポリプロピレン・ポリ エステル・ポリエチレン・ポリウレタン、シュウカバー: ポリプロピレン、ガウン: ポリエチレン、グローブ: PVC  
■セット内容: ●40袋入ノーズフラトラメンALC(60 包入) 2箱 [1袋内容] キャップ1枚・シールド付マ スク1枚・グローブMサイズ2枚・シュウカバー 2枚・ガウン(ビニールエプロン)1枚  
(在)

**① Asica おうとケア**  
様々な場面のおうと処理に  
●あしかメディ工業



**797050**  
2枚入 40枚入  
**594円 10,560円**  
税抜5,400円 税抜9,600円

- カラー/オレンジ ■サイズ/横24×縦30cm
- 材質/ラミネートフィルム
- 逆流防止機能により、吐物の跳ね返りや逆流を防ぎます。
- 素早く凝固する吸水材が入っています。

(200/C) **在**

**② フェイスシールド**  
シールドは  
防曇加工により曇りにくく、  
視界をクリアに保てます。  
●山崎産業



**275326 495円** 税抜450円

- サイズ/幅約31.3×奥行約2.5×高さ約21.6cm
- 重量/32g
- ゴムバンドでしっかり固定できる為、使用中にズレにくいです。

(200/C) **在**

**③ サージキャップ  
ジャバラタイプ**  
ジャバラを広げると  
使い捨てキャップに早変わり  
●竹虎



**920486 2,200円** 税抜2,000円

- 入り数/100枚入/箱
- カラー/ブルー、ホワイト、ピンク、グリーン
- サイズ/フリー
- 材質/ポリプロピレン不織布、合成ゴム
- スペースを取らないコンパクトなジャバラタイプ。
- 安心のラテックスフリー。
- 4色あるので使い分けに便利(用途や場所別など)。

(20/C) **在**

**④ サージシューズカバー**  
感染対策に、  
使い捨てシューズカバー  
●竹虎



**920344 5,500円** 税抜5,000円

- 入り数/100枚入/箱 ■カラー/ブルー
- 材質/ポリプロピレン、ラテックス
- 発塵が少なく軽くて丈夫で通気性のある素材です。
- 安心して歩行ができるすべり止め加工付き。
- 素足でも靴下や靴の上からでも履ける仕様。

(3/C) **在**

**⑤ 竹虎®  
ビニールエプロンP  
(50枚入)**  
袖なしタイプの  
ポリエチレン製エプロン  
●竹虎



**920487 1,100円** 税抜1,000円

- 入り数/50枚入/箱
- カラー/ホワイト、ブルー、ピンク
- サイズ/フリー ■材質/ポリエチレン
- 首後ろに脱ぐ際に引っ張って切ることができるスリット入り。
- 箱から出した後、広げやすくまわりつきにくいようにエンボス加工を施しています。
- 防水性に優れたビニール素材。

(20/C) **在**

**⑥ PEエプロン**  
防水性があり感染リスクの  
軽減が図れます  
●ファーストレイト



**482189 1,100円** 税抜1,000円

- カラー/ホワイト、ブルー、ピンク、ラベンダー
- サイズ/前中心丈:92cm 身巾:71cm
- 材質/ポリエチレン ■箱/50枚入
- まわりつきにくいエンボス加工を施しています。
- 1枚ずつ折ってあり、ポップ式で直接取り出し可能です。
- 首の後ろにスリット入りの為、脱ぐ時に引っ張って切る事が容易に出来ます。

(40/C) **在**

**⑦ ハクゾウプラスチックガウンFE**  
血液、体液、排泄物の水や  
菌から守るポリエチレン製  
親指フックタイプ  
●ハクゾウメディカル  
ゴムそでタイプ



**245130 2,750円** 税抜2,500円

- 入り数/30枚入/箱 ■カラー/ブルー
- サイズ/フリー ■材質/ポリエチレン
- ご使用後は首の部分や腰ヒモ部分を簡単に切り外すことができ、脱衣が容易にできます。

(8/C) **在**

**⑧ プラスチックエプロン  
袖付**  
女性に好評なピンク色。  
2タイプの袖形状  
●イワツキ



**887054 3,520円** 税抜3,200円

- 入り数/20枚入/箱 ■カラー/ブルー
- サイズ/フリー ■材質/ポリエチレン
- 忙しい業務中でも素早く簡単に装着できるようなたみ方を工夫しています。

(12/C) **在**

**⑨ 竹虎®  
ビニールエプロンCP**  
医療・介護・日常生活での  
様々な感染対策に  
●竹虎



**920550 1,540円** 税抜1,400円

- 入り数/20枚入/箱 ■カラー/ブルー
- サイズ/フリー ■材質/ポリエチレン
- 親指を通すサムフック付きで、袖のズレ上がりを防ぎます。
- 首後ろは脱ぐ際に引っ張って切ることができるスリット入り。

(16/C) **在**

**⑩ プラスチックガウン  
袖つき15枚ブルーF**  
防水性の高いポリエチレン  
製の使い捨てガウンです  
●サラヤ



**975054 1,485円** 税抜1,350円

- 入り数/15枚入/箱
- カラー/ブルー
- サイズ/フリー ■総丈:約130cm、袖丈約75cm
- 材質/ポリエチレン
- 介護従事者と利用者の感染リスクを低減します。
- ゴム袖です。

(10/C) **在**

**⑪ 袖付き  
ディスポエプロン**  
防水性に優れた  
ポリエチレン製の  
袖付き使い捨てエプロン  
●川本産業



**136295 1,375円** 税抜1,250円

- 入り数/15枚入/箱 ■カラー/ブルー
- サイズ/フリー ■材質/ポリエチレン
- サムフックなので袖がずれません。
- 脱衣しやすい首ひもシジ目入りです。

(20/C) **在**

**⑫ CPEガウン2**  
袖は親指フック形状で  
ずり上がらない  
●ファーストレイト



**482137 M 4,950円 L 5,500円**  
税抜4,500円 税抜5,000円

- 入り数/50枚入/箱 ■カラー/ブルー
- サイズ/M、L ■材質/ポリエチレン
- 首の後ろにスリットが入っているため、脱ぐ時に引っ張って切ることができます。

(12/C) **在**

**⑬ IS不織布ガウン204**  
高撥水性・  
バクテリア  
パリア性  
のある  
不織布  
ガウンです  
●ファーストレイト



**482187 6,600円** 税抜6,000円

- 入り数/30枚入/箱 ■カラー/ライトブルー
- サイズ/フリー-前中心丈:110cm、身巾:70cm
- 材質/PP/スパンボンド不織布
- 個包装の為、清潔を保つ事が可能です。
- 袖口は人気の高いニット素材を採用しています。
- 襟と腰の2ヶ所を後結びのシンプルタイプです。

(4/C) **在**

**⑭ セーフウェア  
SMSアイソレーション  
ガウン**  
袖口に  
ニット素材を  
使用し使用者  
の感染リスク  
を低減  
●メディコムジャパン



**988126 3,080円** 税抜2,800円

- 入り数/10枚入/パック
- カラー/イエロー ■サイズ/フリー
- 材質/本体:ポリプロピレン3層 袖口:ポリエステル
- SMS(スパンボンド・メルトブロー・スパンボンド)の3層不織布ガウンです。
- AAMI レベル1のバリア性。

(5/C) **在**

**⑮ フムープラス(SANHUNMU2)**  
市販のアルコール消毒液  
ボトルに取り付けるだけ  
●SANKEI  
プランニング



**164301 3,979円** 税抜3,618円

- カラー/ホワイト
- 生活防水(IPX3)・チューブの長さ・差込口より約205mm
- 約2700回(連続使用)・噴霧量を2段階で調節できる
- 1台で液体もジェルも使える。
- 生活防水(IPX3)コードレスで置く場所を選ばない。
- 食器用洗剤のディスペンサーとしても使用可能。

電池単3×4(別売) **在**

**⑯ アルコールディスペンサー  
テッテ**  
手をかざすだけの  
自動手指消毒器  
●キングジム  
効果的な  
使用シーン  
手指



**TE1000 892149 8,800円** 税抜8,000円

- タンク容量/500ml・1000ml
- 材質/本体・受け皿:PP
- ジェルタイプの消毒液や次亜塩素酸水は使用できません。

電池単3×4(別売) **在**

①薬用手指消毒 アルコール 1ℓ・5ℓ  
エタノール80.0vol%の  
手指・消毒剤

効果的な使用シーン  
手指

NEW

指定医薬部外品



682584  
1ℓ 3,740円 5ℓ 10,670円  
税抜3,400円 税抜9,700円

成分/有効成分:エタノール80.0vol%、  
保湿成分:グリセリン、ミリスチン酸イソプロピル配合  
●酸性。●細菌・ウイルス対策に。

消毒 1ℓ(8/C)・5ℓ(2/C) 在

②薬用手指消毒液 ピカコール  
感染症対策の必需品

効果的な使用シーン  
手指

指定医薬部外品



109138 109129  
1ℓ 2,046円 5ℓ 7,865円  
税抜1,860円 税抜7,150円

成分/エタノール(76.9~81.4vol%)  
添加物:水、イソプロパノール  
●速乾タイプの為ベタつきません。  
●アロエベラ葉エキス入(湿潤剤として)。

消毒 1ℓ(12/C)・5ℓ(4/C) 在

③手指消毒剤 キビキビ 1ℓ・4ℓ  
天然由来のアルコール成分。  
保湿成分も配合

効果的な使用シーン  
手指

指定医薬部外品



284001  
1ℓ 2,750円 4ℓ 10,230円  
税抜2,500円 税抜9,300円

販売名/外皮消毒剤D  
成分/エタノール、グルコヘキシジングルコン酸塩、ユーカリ油他  
●天然由来アルコールを使用。

消毒 1ℓ(10/C)・4ℓ(4/C) 在

④サニテートA ハンドミスト  
しっとりサラサラの使用感

効果的な使用シーン  
手指

指定医薬部外品



852038  
750ml 1,100円 4ℓ 3,740円  
税抜1,000円 税抜3,400円

成分/エタノール55w/v%、グリセリン(保湿成分)  
●無香料なので、食材・食品に触れる前や調理中、  
食事をサップする前などにも安心して使えます。

消毒 750ml(6/C)・4ℓ(2/C) 在

⑤消毒洗浄剤 (手・指・皮フ用)  
すり込むだけで  
すばやく手指消毒

効果的な使用シーン  
手指

指定医薬部外品



682015  
1ℓ 3,300円 4ℓ 7,480円  
税抜3,000円 税抜6,800円

有効成分/ベンザルコニウム塩化物  
●手指にやさしい保湿成分(グリセリン)配合。

消毒 1ℓ(8/C)・4ℓ(3/C) 在

⑥アルボナース  
ベンザルコニウム塩化物を  
有効成分とした手指消毒剤

効果的な使用シーン  
手指

指定医薬部外品



794002 794059  
1ℓ 3,300円 4ℓ 11,770円  
税抜3,000円 税抜10,700円

有効成分/ベンザルコニウム塩化物(0.05w/v%)  
●その他成分/エタノール、ポリオキシエチレン  
シロリン、他2成分含有  
●保湿成分配合。●非危険物に該当。

消毒 1ℓ(12/C)・4ℓ(4/C) 在

⑦ウィル・ステラVH  
幅広い微生物に効果大

効果的な使用シーン  
手指

指定医薬部外品



975081  
60ml 814円 税抜740円  
1ℓ 4,554円 税抜4,140円  
5ℓ 20,328円 税抜18,480円

有効成分/エタノール76.9~81.4vol%  
●3種類の保湿剤を配合。

消毒 60ml(80/C)・1ℓ(10/C)・5ℓ(3/C) 在

⑧速乾性手指消毒剤 ビビスコールSH  
手指をいたわりながら  
しっかり消毒

効果的な使用シーン  
手指

指定医薬部外品



975014 20,328円 税抜18,480円  
5ℓ

有効成分:クロロヘキシジングルコン酸塩  
0.1w/v%

消毒 (3/C) 在

⑨速乾性手指消毒剤 サニサーラ Aqua Light H  
繰り返し使用しても  
べたつかず、  
さっぱりとした使用感

効果的な使用シーン  
手指

指定医薬部外品



975397  
250ml 1,364円 500ml 2,222円  
税抜1,240円 税抜2,020円

有効成分/エタノール 76.9~81.4vol%  
●ヒアルロン酸Na、ビタミン誘導体など保湿成分  
(6種)を配合。

消毒 250ml(10/C)・500ml(10/C) 在

⑩ステアジェルII  
手に優しい保湿成分配合の  
無香料手指消毒剤

効果的な使用シーン  
手指

指定医薬部外品



136294  
60ml 528円 300ml 1,650円  
税抜480円 税抜1,500円

有効成分/エタノール76.9~81.4vol%  
●頻繁に使用してもべたつきにくく、さらさらとした  
使い心地です。

消毒 ジェルタイプ 60ml(120/C)・300ml(20/C) 在

⑪手指消毒用 速乾性ジェル ゴージャー IHS-N  
ジェルなのにべとつかない  
驚きの使用感

効果的な使用シーン  
手指

指定医薬部外品



364201 364203 364210  
60ml 215ml 350ml  
605円 1,188円 1,760円  
税抜550円 税抜1,080円 税抜1,600円

有効成分/エタノール76.9~81.4vol%  
●広範囲な細菌・ウイルスに効果を発揮します。

消毒 ジェルタイプ 60ml(24/C)・215ml(12/C)・350ml(12/C) 在

⑫ピュレルサーフェス プロフェッショナル  
独自の処方が高い安全性、  
有効性を実現した  
洗浄除菌スプレー

効果的な使用シーン  
什器  
繊維

指定医薬部外品



946ml  
364215  
2,200円  
税抜2,000円

有効成分/エタノール、界面活性剤  
●ワンステップで除菌と洗浄が完了。  
●米国環境保護庁(EPA)に認められた高い安全性。

除菌 (6/C) 在

⑬アルコールスプレーガン (ASG-01)  
ボタンひとつでアルコール  
をミスト状に噴射

効果的な使用シーン  
什器  
繊維

指定医薬部外品



328135 6,600円 税抜6,000円  
7.3cm 23cm 19.5cm

重量/650g 材質/ABS樹脂  
●USBケーブル付属  
●施設備品、衣類、ドアノブなどに吹き付けるだけ。  
細かいミストで拭取り不要、ラクラク除菌。  
※液体アルコール専用です。アルコールジェルや  
次亜塩素酸は使用不可。

リチウムイオン電池内蔵

除菌 (6/C) 在

⑭マイクロキラー 8%  
除菌・抗菌・防カビ  
直接食品に噴霧できる  
安心な製品

効果的な使用シーン  
調理器具  
食品

指定医薬部外品



186301  
500ml 1,987円 5ℓ 9,684円  
税抜1,840円 税抜8,967円

成分/発酵アルコール62.46%(70v/v%)、精製  
水(純水)37.315%、グレープフルーツ種子抽出  
物0.200%、乳酸0.025%、アルコール濃度70%  
●高純度グレープフルーツ種子抽出物配合により、  
長時間細菌の増殖を抑制。

除菌 500ml(12/C)・5ℓ(4/C) 在

⑮ノロスター 8%  
食器、台所周りだけでなく、  
あちこちの除菌に

効果的な使用シーン  
什器  
調理器具

指定医薬部外品



830053  
600ml 1,836円 5ℓ 6,912円  
税抜1,700円 税抜6,400円

成分/エタノール約65%(重量比57.22w/w%)  
●100%食品成分なので、様々なところに安心して  
お使い頂けます。

除菌 弱酸性 600ml(12/C)・5ℓ(4/C) 在

**①ユービコールノOV** **8%**

ブドウ種子抽出物配合  
様々なウイルス対策に最適

●セツツ

効果的な使用シーン  
什器  
調理器具



**820501**  
600ml **1,296円** 5ℓ **3,888円**  
税抜1,200円 税抜3,600円

■成分/エチルアルコール(50.19%)、クエン酸(0.52%)、グリセリン脂肪酸エステル(0.2%)、クエン酸ナトリウム(0.038%)、ブドウ種子エキス(0.01%)、ミックストコフェロール(0.005%)、精製水(49.073%)

●ノンエンペロウイルスにも効果あり。

除菌 600ml(12/C)、5ℓ(3/C) **在**

**②ライオガードアルコール** **8%**

調理器具、  
厨房施設だけでなく、  
施設内の衛生対策に

●ライオン

効果的な使用シーン  
什器  
調理器具



**852035**  
1ℓ **950円** 5ℓ **3,348円**  
税抜880円 税抜3,100円

■成分/アルコール度数:約61度  
●非危険物のアルコール製剤(食品添加物)

除菌 1ℓ(6/C)、5ℓ(2/C) **在**

**③清浄・除菌剤サポステ** **5ℓ**

ドアノブ、手すりなどの  
環境・器具の除菌に

●サラヤ

効果的な使用シーン  
什器



**975003 8,140円** 税抜7,400円

■容量/5ℓ  
■成分/エタノール濃度72.6w/w%

除菌 (3/C) **在**

**④ウィルナックススプレー**

ウイルス・菌を  
99.99%除去し  
抗菌作用30日持続

●住友化学園芸

効果的な使用シーン  
什器  
繊維



**583501**  
450ml つめかえ用4ℓ  
**1,650円 9,900円**  
税抜1,500円 税抜9,000円

■グレープフルーツ種子エキス、カキタンニン、発酵アルコール等  
●各種安全性評価済み(皮膚刺激・経口・吸入)。

除菌 抗菌 消臭 450ml(30/C)、4ℓ(4/C) **在**

**⑤ヘルパータスケ**  
**らくハピアルコール**  
**除菌EXワイド**

ワイド噴射で  
スプレー面積20%アップ

●アース製薬

効果的な使用シーン  
什器  
調理器具



**603505 603506**  
420ml 5ℓ  
**657円 4,378円**  
税抜598円 税抜3,980円

■成分/発酵アルコール、ユズ種子エキス、柿抽出物、緑茶エキス、香料

●食品原料100%、無添加(塩素不使用、パラベンフリー、無着色)で安心して使用できます。

除菌 消臭 420ml(12/C)、5ℓ(3/C) **在**

**⑥クレベリンpro スプレー**  
**クレベリンpro 希釈用液**

特許技術の二酸化塩素分子  
の力で除菌消臭

●大幸薬品

効果的な使用シーン  
トイレ  
什器  
調理器具



**891103 891104**  
2,200円 3,300円  
税抜2,000円 税抜3,000円

■容量/スプレー:300ml、希釈用液:1ℓ  
■成分/二酸化塩素液、界面活性剤、シリコン系消泡剤

※希釈用液は用途に応じて5~20倍に希釈してお使いください。  
スプレーの詰め替え用ではございません。

除菌 消臭 S(18/C)・L(10/C) **在**

**⑦銀イオンAg 10冠王**

銀イオンの力で様々な  
菌、ウイルスを除菌、消臭

●オーブテック

効果的な使用シーン  
什器  
繊維



**285504**  
500ml 4ℓ  
**1,738円 5,852円**  
税抜1,580円 税抜5,320円

■成分/純水(99%)、銀イオン(電気分解水)

除菌 消臭 500ml(24/C)・4ℓ(4/C) **在**

**⑧エスコカンファ水**

即効、強力、安全

●ESCO

効果的な使用シーン  
手指  
空間  
什器



**693001 1,430円** 税抜1,300円

■容量/500ml  
■成分/次亜塩素酸ナトリウム、希塩酸  
■濃度/100ppm

●次亜塩素酸ナトリウムと希塩酸を特殊方法で中和、効果は残して中性に。

除菌 消臭 500ml(20/C) **在**

**⑨スペースグウッズ**  
**スプレー**

天然植物抽出エキス100%  
で除菌・分解消臭

●昭和商会

効果的な使用シーン  
空間  
トイレ  
繊維



**692001 692005**  
200ml 1ℓ(詰替え用)  
**1,650円 3,960円**  
税抜1,500円 税抜3,600円

■成分/35種類の天然植物抽出エキス

除菌 抗菌 消臭 200ml(24/C)・1ℓ(10/C) **在**

**⑩ピタッとクリーン**

臭いの元に働きかけ分解除菌・消臭

●ウインキューブインターナショナル

効果的な使用シーン  
空間  
什器



**196101**  
300ml 4ℓ  
**1,650円 7,480円**  
税抜1,500円 税抜6,800円

■成分/高純度次亜塩素酸(主成分:PCW)  
■濃度/100ppm

●人の肌に優しい弱酸性。

除菌 消臭 300ml(12/C)・4ℓ(4/C) **在**

**⑪消臭除菌の神様**

食品素材+電解水の力。  
鉄ザビを呼びにくい

●セパレーターシステム工業

効果的な使用シーン  
空間  
什器  
繊維



**463113 2,200円** 税抜2,000円

●植物由来の食品素材で作られているので、安心です。  
●ノンアルコール・ノン塩素、無香料。

除菌 消臭 (30/C) **在**

**⑫きえ〜る毎日の介護用**

善玉活性水の働きで  
悪臭だけ消臭

●環境大善

効果的な使用シーン  
空間  
トイレ  
繊維



**868101**  
280ml 1ℓ(詰替用3.5回分) 詰替4ℓ  
**1,100円 2,640円 8,800円**  
税抜1,000円 税抜2,400円 税抜8,000円

●芳香剤の香りはそのままだにアンモニア臭・汚物臭など、イヤな臭いだけを消臭します。

抗菌 消臭 280ml(24/C)・1ℓ(12/C)・4ℓ(4/C) **在**

**⑬スーパー脱臭**

不快臭を元から分解消臭!  
臭い戻り一切なし

●キタガワ

効果的な使用シーン  
空間  
トイレ  
繊維



トイレ用  
**394601**  
靴用  
**394602**  
衣類用  
**394603**  
**1,540円**  
税抜1,400円

■容量/300ml  
■成分/水、硫酸アルミニウム水道用、硫酸亜鉛、硫酸ナトリウム、硫酸水素カリウム

●成分(消臭効果)を特殊な技術で組み合わせたスプレーです。様々な悪臭の発生源を分解し無臭化させます。

消臭 (6/C) **在**

**⑭アンモニア等**  
**消臭スプレー**

瞬時に不快臭分解  
一緒に洗濯して衣類に  
消臭バリア可!

●余合ホーム&モビリティ

効果的な使用シーン  
繊維  
洗濯



**813506 1,760円** 税抜1,600円

■成分/金属イオン(銅、鉄、亜鉛)、界面活性剤  
●スプレーで、その場の尿素臭・汗臭・生ごみ臭の元となる臭い分子を分解する。

消臭 除菌 ノンアルコール 無香料 (30/C) **在**

**⑮ステリ・PRO**

手に触れても、  
口に入れても安全

●イシイ

効果的な使用シーン  
手指  
空間  
什器  
調理器具



**691002 10,230円** 税抜9,300円

■容量/20ℓ ■成分/弱酸性次亜塩素酸水  
■濃度/200ppm

除菌 消臭 **直**

**⑯除菌モーリス**

弱酸性で肌に優しい。  
ウイルス除菌・消臭に

●森友通商

効果的な使用シーン  
空間  
什器



**636801**  
400ml 20ℓ  
**858円 11,999円**  
税抜780円 税抜10,909円

■成分/次亜塩素酸水  
●室内の空間除菌や手指が触れて衛生的に気になるさまざまな場所でお使いいただけます。400mlは**在**

除菌 消臭 (24/C) 20ℓは**直**

**①ニオイゼロプラス**  
衣類等の強力消臭に!

●ジェーシーアイ

効果的な使用シーン  
空間  
什器  
繊維  
洗濯



365004  
2010ml  
3,080円 税抜2,800円

10ℓ  
25,300円 税抜23,000円

※10ℓは2倍濃縮タイプです。

■成分/(除菌)塩化ベンザルコニウム(消臭)さとうきび・とうもろこし抽出物

除菌 消臭 (6/C) 在

**②プロのおそうじシリーズ**  
アルコール除菌剤

指定医薬部外品基準  
同等の有効成分配合率

●エプアール

効果的な使用シーン  
什器



428001  
4ℓ 18ℓ

4,180円 税抜3,800円  
15,400円 税抜14,000円

■成分/塩化ベンザルコニウム、エタノール、クエン酸、水

●食添エタノール、食添グリセリン配合により手荒れ肌荒れを軽減し安心して消毒作業が行えます。

●エタノールは食品添加物規格です。(77vol%)

4ℓは 在  
18ℓは 直

除菌 (4/C) 18ℓは 直

**③ヘルパータスケ**  
良い香りに変える  
消臭スプレー

●アース製薬

効果的な使用シーン  
空間  
繊維

快適フローラル  
603510  
本体380ml  
1,188円 税抜1,080円

快適グリーン  
603517  
本体380ml  
1,188円 税抜1,080円

■成分/香料、エタノール、水

●排泄臭を香りの成分として利用し、快適な香りを作り出して消臭する。ごまかさな快適化消臭剤。

消臭 本体(10/C)、詰替用(20/C) 在

**④介護用消臭剤**  
ガンタイプ

洗濯(すすぎ)時にも使える

●松本ナース

効果的な使用シーン  
空間  
什器  
洗濯



673016  
1,540円 税抜1,400円

■容量/500ml(約500回分)

■成分/植物抽出物

●ボータブルトイレの消臭にも。

※洗濯時は水50ℓに対して20mlをすすぎ時に入れて下さい。

消臭 無香料 (40/C) 在

**⑤香り・フレッシュ**  
消臭スプレー  
濃縮タイプ

●ピジョンタヒラ

1スプレーで  
便臭・尿臭を  
良い香りに

効果的な使用シーン  
おむつ  
ゴミ箱  
空間



836157  
1,100円 税抜1,000円

■容量/50ml(約330回分)

■成分/香料、非イオン界面活性剤、エタノール、水

■香り/フレッシュフローラルの香り

●【フィードランド】香料が臭いを良い香りに変化させます。

消臭 (30/C) 在

**⑥香り・フレッシュ**  
消臭スプレー  
空間用

●ピジョンタヒラ

1スプレーで尿臭・便臭に効く

効果的な使用シーン  
空間  
繊維



682284  
1,100円 税抜1,000円

■容量/250ml(約350回分)

■成分/香料、非イオン界面活性剤、エタノール、水

■香り/フレッシュフローラルの香り

●部屋や布繊維の排泄臭を良い香りに変えます。

消臭 (20/C) 在

**⑦ニオイToiletta**  
空間・衣類用消臭剤  
除菌プラス

●サナ

介護の消臭これ1本!

ニオイの元に徹底アプローチ

NEW

効果的な使用シーン  
空間  
繊維



665503  
877円 税抜798円

■容量/300ml(約600回分)

■成分/消臭成分、植物由来消臭成分、除菌成分、香料

●使用範囲が広いから気になる場所を手軽に消臭。

●少ない噴霧回数で気になる排泄臭にしっかり効く。

除菌 消臭 (30/C) 在

**⑧エールズ介護家庭用消臭力**  
ふとん消臭スプレー

5D消臭が介護空間の複合臭に効く

●エステー

効果的な使用シーン  
繊維



本体370ml  
566503  
507円 税抜461円

詰替え用320ml  
566504  
405円 税抜369円

■成分/脂肪酸塩系消臭剤、抗菌剤、香料、非イオン界面活性剤、エタノール

■香り/すっきりホワイトソープの香り

●布製品の除菌をします。更に、抗菌効果により24時間菌の増殖を抑えます。※2

●香りが残りにくい。

※1介護空間に漂う臭気成分に対して効果的に消臭する処方。

※2全ての菌に効果があるわけではありません。使用環境によって持続時間が異なります。

消臭 (16/C) 在

**⑨エールズ**  
介護家庭用消臭力

5D消臭が介護空間の複合臭に効く

●エステー

効果的な使用シーン  
空間



さわやかなグリーンハーブ  
すっきりホワイトソープ

566501  
437円 税抜398円

■容量/400ml

■成分/無機系消臭剤、香料、クエン酸、界面活性剤(非イオン、陰イオン)

●【5D消臭】処方※1で介護空間をさわやかにします。

●ナノパウダー※2配合で、すばやく強力に空間を消臭。

※1介護空間に漂う臭気成分に対して効果的に消臭する処方。

※2ナノレベルの孔(あな)を持つ、悪臭を吸着する消臭剤。

消臭 (18/C) 在

**⑩消臭力 業務用**  
クラッシュゲルタイプ  
室内用1.7kg

約半年間も  
消臭効果が持続します

無香料

効果的な使用シーン  
空間



カモミールの香り  
シャワーソープの香り

566522  
1,303円 税抜1,185円

■容量/1.7kg

■成分/エタノール、植物抽出消臭剤・吸水性樹脂

■香り/無香料、カモミールの香り、シャワーソープの香り

●細かいフラッシュゲルが、悪臭をすばやくキャッチ。気になるニオイを強力に消臭します。

消臭 (6/C) 在

**⑪ヘルパータスケ**  
良い香りに変える  
消臭ノーマット

●アース製薬

効果的な使用シーン  
空間

器具セット  
603511  
1,518円 税抜1,380円

取替えポトル  
603512  
946円 税抜860円

■使用の目安 約60日(1日24時間使用の場合)

■成分/香料、溶剤 ■香り/器具セット:快適フローラル、取替えポトル:快適フローラル・快適グリーン

●排泄臭対策に特化した有効成分が、お部屋に漂う嫌なニオイを快適な香りに変えます。

消臭 取替えポトル(30/C) 在

**⑫除菌タイム**  
加湿器用 液体タイプ

加湿器の中の雑菌を除去して嫌な臭いを防止!

●UYEKI

効果的な使用シーン  
空間



500ml  
181103  
1,320円 税抜1,200円

1ℓ  
2,200円 税抜2,000円

■成分/エタノール、カチオン系抗菌剤、柿シブエキス

●給水時にタンクに入れるだけ! 雑菌を除去して加湿器から清潔ミスト。

除菌 無香料 500ml(24/C)、1ℓ(12/C) 在

**⑬エリエール**  
除菌できる  
アルコールタオル

アロエエキス配合。  
新開発やわらか取り出し口

●大王製紙



875347  
本体(100枚入)  
770円 税抜700円

詰替(80枚入)  
550円 税抜500円

■寸法/13cm×20cm

■成分/エタノール、水、PG、他3成分含有

●アロエエキス配合。

本体(12/C) 在  
詰替(24/C) 在

**⑭クレシア ジャンボ**  
除菌ウェットタオル

テーブル・ドアノブ・  
手すり等の環境表面  
の洗浄・除菌作業に

●日本製紙クレシア



955666  
本体250入  
5,984円 税抜5,440円

詰め替え  
250枚入  
3,674円 税抜3,340円

■寸法/15cm×30cm

■成分/水、非イオン界面活性剤、除菌剤

●銀イオンAg+抗菌剤、EPA認定除菌剤第4級アンモニウム塩を配合しすぐれた殺菌効果を発揮。

●血液や体液の拭き取りに優れた洗浄成分を配合。

(6/C) 在

**⑮サラヤ環境清拭**  
クロス

洗浄と除菌が同時にできる  
清拭クロスです

●サラヤ



975359  
250枚容器  
4,004円 税抜3,640円

250枚詰替  
2,651円 税抜2,410円

■寸法/15cm×30cm

■成分/界面活性剤、第四級アンモニウム塩、PH調整剤

●第四級アンモニウム塩が除菌効果を発揮します。

(6/C) 在

**⑯個人で扱えるプロ仕様な**  
コーティングシート

万能型抗ウイルス  
コーティング膜

●余糸ホーム&モビリティ



本体(10枚入)  
813501  
1,045円 税抜950円

■寸法/18×15cm ■成分/水・銅イオン

●エンベロープ有り無し問わない万能型抗ウイルスコーティング膜。

抗菌 無香料 (144/C) 在

①シルコット  
ピュアウォーター  
ウェットティッシュ ●ユニ・チャーム



片手でポン、ですぐキレイ!



本体(58枚入) **882286**  
407円 税抜370円  
詰替(58枚入×3袋) **882288**  
726円 税抜660円

■寸法/13.5×20cm  
■成分/PG(プロピレングリコール)、安息香酸、水他  
●ワンタッチでフタが開き、片手でシートが取り出せるから、身の回りを手早くキレイにできます。

ノンアルコール 無香料 本体(12/C) 詰替(8/C) **在**

②シルコット  
ノンアルコール除菌  
ウェットティッシュ ●ユニ・チャーム



片手でポン、ですぐキレイ!



本体(43枚入) **882290**  
407円 税抜370円  
詰替(43枚入×3袋) **882291**  
726円 税抜660円

■寸法/13.5×20cm  
■成分/PG(プロピレングリコール)、安息香酸、水、チャームエキス他  
●ワンタッチでフタが開き、片手でシートが取り出せるから、身の回りを手早くキレイにできます。

ノンアルコール 無香料 本体(12/C) 詰替(8/C) **在**

③シルコット  
99.99%除菌WT  
大容量100 ●ユニ・チャーム



独自形状の取り出し口で  
片手で1枚ずつ取り出せる



本体(100枚入) **419836**  
836円 税抜760円  
詰替(100枚入×2袋) **419837**  
913円 税抜830円

■寸法/13.5×19cm  
■成分/水、エタノール、ポリアミノプロピルピグア  
ニド、ベンザルコニウムクロリド

無香料 本体(12/C) 詰替(6/C) **在**

④シルコット  
99.99%除菌  
ウェットティッシュ ●ユニ・チャーム



テーブル・キッチン等の  
身の回りを99.99%除菌可能



本体(40枚入) **882244**  
407円 税抜370円  
詰替(40枚入×3袋) **882141**  
726円 税抜660円

■寸法/13.5×19cm  
■成分/水、エタノール、ポリアミノプロピルピグア  
ニド、ベンザルコニウムクロリド

無香料 本体(12/C) 詰替(8/C) **在**

⑤シルコット  
消毒ウェット  
手指の見えない菌を消毒  
できるウェットティッシュです ●ユニ・チャーム



本体(40枚入) **882263**  
407円 税抜370円  
詰替(40枚入×3袋) **882264**  
726円 税抜660円

■寸法/13.5×19cm ■成分/有効成分:塩化ベンザルコニウム液  
0.10%/PG(プロピレングリコール)塩化物として0.05%/水以外の成分:  
エタノール、メチルパラベン、エチルパラベン、グリセリン、精製水  
●ワンタッチでフタが開き、片手でシートが取り出せる。

無香料 (12/C) **在**

⑥手口ウェットナップ  
食事の時の  
手口の汚れ落とし ●ピジョンタヒラ



70枚入×2個パック **836166** **506円** 税抜460円

■寸法/13×19cm  
■成分/水、オレイン酸ポリグリセリル-10、PG、エチルパラ  
ベン、プロピルパラベン、安息香酸Na、クエン酸、クエン酸Na  
●やわらかな肌ざわりのティッシュで汚れをやさ  
しくふきとります。

ノンアルコール 無香料 (16/C) **在**

⑦除菌ウェットナップ  
介助の時の  
身のまわりの衛生に ●ピジョンタヒラ



60枚入×2個パック **836165** **506円** 税抜460円

■寸法/13×19cm  
■成分/水、エタノール、PG、エチルパラベン、  
プロピルパラベン、クエン酸他  
●サッと拭くだけで身の回りの小物の汚れ落とし  
や除菌ができます。

無香料 (16/C) **在**

⑧アルコールジャンボ  
ウェットティッシュ  
いつでもキレイに、  
簡単除菌 ●ペーパーテック



50枚入 **164104** **143円** 税抜130円

■寸法/20×20cm  
■成分/エタノール、塩化ベンザルコニウム、  
パラベン、精製水、PG  
●アルコールによる除菌効果で手・指を清潔にし  
ます。

無香料 (100/C) **在**

⑨HP1ミニッツバスター  
ウェットクロス30P  
たった1分の接触で菌と  
ウィルスを99.9%除菌する  
クロスです ●山崎産業



30枚入 **275275**  
440円 税抜400円

■寸法/20×30cm  
■成分/第四級アンモニウム塩、  
界面活性剤、防錆剤、エタノール  
■液性/中性  
●米国税PA承認除菌剤配合(第四級アンモニウム  
塩)CDCガイドラインに準拠。  
●金属腐食が起こりにくい。

無香料 (30/C) **在**

⑩オールタイム  
フム・ナチュラル  
大きなサイズで  
やわらかな使い心地 ●東京  
メテikal



**132104** **302円** 税抜275円

■寸法/20×30cm  
■成分/精製水、エタノール、フマル酸、安息香酸  
Na、ソルビ酸K、乳化剤、増粘剤  
●フマル酸による除菌効果で身の周りを清潔に保  
ちます。

無香料 (20/C) **在**

⑪ドライ&ドライUP(湿気とり)  
NECO(ねこ)・CONECO(にねこ)  
1000ml・550ml(2個入り) ●白元アース



1000ml **169188**  
660円 税抜600円  
550ml **169202**  
599円 税抜545円

■成分/塩化カルシウム  
■サイズ/NECO:95×62×128mm、  
CONECO:12.2×19.1×71mm

●プラスチック使用量を抑えたエコ仕様で、使用  
後もゴミがかさばりません。  
●使用時の高さは、約7cm(NECO)で家具の  
下などに置けます。

無香料 (12/C) **在**

⑫業務用リードペーパー  
保鮮に最適・調理に便利!  
天然パルプ使用 ●ライオン



中サイズ **852164**  
957円 税抜870円  
大サイズ **1,199円**  
税抜1,090円

■サイズ/中サイズ:27.5×24cm、大サイズ:38.5×24cm  
■袋入数/75枚×2ロール  
■材質/天然パルプ(不織布)  
●保水性・吸油性・ろ過性にすぐれ、しかも濡  
れても丈夫な調理用ペーパー。

無香料 (8/C) **在**

⑬エリエールティッシュ  
180W5P  
キメ細やかでなめらかな  
肌ざわり ●大王製紙



**875378** **8,844円** 税抜8,040円

■パック入数/360枚(180組)×5箱  
■ケース入数/12パック  
●独自の柔軟剤配合比率により、キメ細やかな肌  
ざわりを実現。

ケース販売 **在**

⑭ステンペーパー  
タオルホルダー  
ペーパータオルが取りやすく、  
衛生面に優れたホルダー ●テラモト



**726007**  
**7,260円** 税抜6,600円

■成分/ステンレス・ABS樹脂  
■重量/800g  
●ペーパータオルが約200枚入ります。

**在**

⑮さらっと  
ペーパータオル  
ジャパニーズ  
モダンスタイルの  
再生パルプ100% ●ファーストレイト



**482147**  
**レギュラー** **16,940円** 税抜15,400円  
**エコミー** **16,280円** 税抜14,800円

■サイズ/21×22.5cm  
■パック入数/200枚  
■ケース入数/80/パック  
■サイズ/17×22cm  
■パック入数/200枚  
■ケース入数/96/パック

ケース販売 **在**

⑯圧縮ペーパータオル  
リビスタE2  
驚きの省スペース・  
コストパフォーマンス ●クリンベッ  
トジャパン



**757018**  
**9,715円** 税抜8,832円

■サイズ/シートサイズ:20.3×17cm  
■パック入数/250枚  
■ケース入数/48/パック  
■材質/国産再生紙100%  
●特許技術により製品を圧縮、40~50%スペース  
削減。

ケース販売 **在**

**④ エリエール ペーパータオル**  
スマートタイプ シングル  
小判、中判  
食材にも安心して使用できます



小判  
中判

**875328**  
小判 **7,438円** 中判 **5,973円**  
税抜6,762円 税抜5,430円

- サイズ/小判: 17cm×21cm, 中判: 23cm×21cm
- 材質/パルプ100%
- パック入数/200枚
- ケース入数/小判: 42パック, 中判: 30パック

ケース販売 (在)

**③ クレシアEF**  
ハンドタオル  
やわらかい肌触りと高い吸収性。  
2枚重ねのソフトタイプ



**955614**  
ソフトタイプ200  
スリムEX  
**10,058円**  
税抜9,144円

**955603**  
ソフトタイプ200  
**10,956円**  
税抜9,960円

- サイズ/ソフトタイプ200スリムEX: 17×21.8cm, ソフトタイプ200: 21.8×23cm
- パック入数/200組(400枚)
- ケース入数/ソフトタイプ200スリムEX: 36パック, ソフトタイプ200: 30パック

ケース販売 (在)

**② Jタオル**  
吸水力に自信アリ!  
使用枚数削減できます



**365016**  
レギュラー **7,700円** エコノミー **8,085円**  
税抜7,000円 税抜7,350円

- サイズ/レギュラー: 22×23cm (エコノミー) 22×17cm
- 材質/再生紙
- パック入数/200枚
- ケース入数/レギュラー: 40パック, エコノミー: 49パック

●表面の細かなエンボス加工と厚手の生地で水気をしっかり吸い取ります。

ケース販売 (在)

**① 使い捨てドライタオル**  
タオルがわりに、  
優しいふきごち



**499701**  
厚手タイプ  
**57,200円**  
税抜52,000円

**499702**  
薄手タイプ  
**52,800円**  
税抜48,000円

- サイズ/20×20cm
- 材質/レーヨン100%
- パック入数/(厚手)80枚、(薄手)100枚
- ケース入数/厚手: 80パック

●優れた吸水力で、すばやく拭きとれます。

ケース販売 (在)

**⑧ エルヴェールトイレット**  
ティッシュ シングル170m  
(芯なし)個包装、6ロール  
芯なしタイプで  
ゴミを軽減



個包装  
6R

**825329**  
個包装×48  
**7,099円**  
税抜6,454円

**6R×8**  
**5,896円**  
税抜5,360円

- 材質/古紙パルプ使用
- ケース入数/個包装: 48巻、6ロール: 8パック

ケース販売 (在)

**⑦ スコティ**  
フラワーパック3倍  
長持ち4ロール(ダブル)  
4ロールで12ロール分の長さ!



**955654**  
**7,010円** 税抜6,373円

- 材質/パルプ+紙パック
- ケース入数/4ロール: 12パック

●交換回数が減るロングタイプで、収納もコンパクト。  
●くつろぎの花の香りつき。

ケース販売 (在)

**⑥ 便座クリーナー**  
工具不要で簡単取り付け  
便座シートをすばやく除菌



**240007**  
**5,500円** 税抜5,000円

- 重量/280g
- 材質/カバー: ABS樹脂、タンク: PP

●備え付けのトイレットペーパーを使用して、そのままトイレに流せます。  
●本体に付いている両面テープもしくは同梱のビスで簡単に取り付けできます。

ケース販売 (在)

**⑤ e-Syut Light**  
(エシュット ライト)  
しっかりした手触りで  
手洗いは1枚で十分な  
拭き取りが可能



レギュラー  
エコノミー

**226701**  
**6,820円** 税抜6,200円

- サイズ/レギュラー: 22cm×23cm, エコノミー: 22cm×17cm
- パック入数/200枚
- ケース入数/レギュラー: 40パック, エコノミー: 49パック

■材質/再生紙

ケース販売 (在)

**⑫ 業務用NANOXone**  
ニオイ・汚れ・衣類の色変化  
1本で全部断つ



**852175**  
4kg **4,180円** 10kg **9,460円**  
税抜3,800円 税抜8,600円

- 成分/界面活性剤・安定化剤・4kg(3/C) PH調整剤・再汚染防止剤・酵素 10kg(1/C)

ケース販売 (在)

**⑪ 無りんトップ 8kg**  
分解力の高い酵素配合!



**852148**  
**4,191円** 税抜3,810円

- 内容量/4kg×2袋
- 成分/界面活性剤22%、蛍光増白剤配合

●血液、肉汁などの蛋白質の汚れ、しみ込んだ油汚れをスッキリ洗い落とす粉末タイプの洗剤です。  
●新処方ですコンパクトに(従来品の80%のコンパクト化を実現)

ケース販売 (在)

**⑩ パイプマン**  
スムーズジェル  
パイプのつまり・  
ニオイをスッキリ解消!



**852042**  
**660円**  
税抜600円

- 内容量/2L
- 成分/次亜塩素酸ナトリウム配合

●ジェル状なのでかけた所にムラなく密着、おそうじと同時に除菌もできます。ヌメリだけでなく髪の毛も強力に落とし、仕上がりがキレイ。

ケース販売 (在)

**⑨ ペーパーカップ5oz**  
LOW 桜&葉っぱ  
「桜」と「葉っぱ」の  
2柄のアソート



**482192**  
**3,300円** 税抜3,000円

- 容量/150ml用
- 箱/1,000個入(さくら柄500個、はっぱ柄500個)

●感染症予防のための衛生的なディスポ紙カップ。  
●150mlのサイズで経済的。

ケース販売 (在)

**⑬ サラヤ 洗たく用洗剤**  
濃縮・消臭タイプ  
衣類に染み付いた尿臭を  
しっかり消臭



5L  
替替空ボトル  
850ml

**975322**  
**7,392円**  
税抜6,720円

**975329**  
**1,089円**  
税抜990円

- 香り/オリエンタルフラワーの香り

●洗浄成分が汚れをしっかりと吸着、しっかりと洗浄します。  
●泡切れがよく、節水や時間短縮につながります。

ケース販売 (在)

**⑮ Bio-TC消臭洗剤5L**  
防臭・消臭能力を高めた  
無臭化洗浄、



**543569**  
**8,250円** 税抜7,500円

- 内容量/5L
- 成分/界面活性剤、消臭剤、酵素

●天然素材の「Bio-TC」を加えた消臭洗剤です。  
●臭いの取れにくい福祉用具の洗浄に効果的です。  
●無臭・中性で洗浄物を傷める成分は含んでおりません。

ケース販売 (在)

**⑭ アクロンスマートケア**  
「すすぎ工程」をなくす  
新技術でキレイと時短を実現



**852174**  
**2,915円** 税抜2,650円

- 内容量/4L
- 成分/界面活性剤・安定化剤・PH調整剤・再汚染防止剤・酵素

●汚れ・ニオイもスッキリ落とす。  
●柔軟成分入り。  
●液性は中性で蛍光剤無配合。

ケース販売 (在)

**⑬ トップ**  
クリアリキッド  
白より進んだ  
クリアな洗上がり!



**852067**  
4kg **2,310円** 10kg **5,280円**  
税抜2,100円 税抜4,800円

- 香り/みずみずしいアロマフローラルの香り
- 成分/界面活性剤31%

●ハイブリッドポリマー配合! 汗、ニオイ、皮脂、ドロをくすみの元から分解!

ケース販売 (在)

**① サラヤ 洗たく用柔軟剤**  
さわやかな香りでふんわり仕上げ



詰替空ボトル 850ml  
975197 975197  
3,212円 1,089円  
税抜2,920円 税抜990円

■香り/さわやかなフルーティーフローラルの香り  
●気になる加齢臭を軽減します。 5L(3/C) **在**

**② スクリット 液体洗剤**  
W酵素配合で汗や汚れをスッキリ分解!



408046 100  
3,437円 6,875円  
税抜3,125円 税抜6,250円

■内容量/40・100  
■成分/界面活性剤(25% 高級アルコール系(非イオン系)、アルカリ剤、酵素 4L(4/C) **在**  
●さわやかなフローラルの香り。10L(1/C) **直**

**③ 柔軟剤配合液体洗剤 エストラルGT-33**  
経済的な柔軟剤入り洗剤



770102 3,047円 税抜2,770円

■内容量/4kg  
●柔軟剤入で手間がかかりません。すすぎ1回でOKなので、水も節約でき経済的です。(4/C) **在**

**④ 洗濯槽快 業務用(スッキリ爽快)**  
ふりかけだけで除菌消臭



207003 9,020円 税抜8,200円

■内容量/500g  
●60Lに対して本品1~2gご使用下さい。  
●ホタテ貝からつくる貝殻カルシウムの持つ除菌力でカビを抑制すると共に、洗濯槽に付着しているクロカビを除去します。(5/C) **在**

**⑤ メディプロブリーチ**  
多用途に使える除菌漂白剤



852069 1.5kg 495円 5kg 1,540円  
税抜450円 税抜1,400円

■成分/次亜塩素酸ナトリウム製造時6%(塩素系)、水酸化ナトリウム  
●白物衣料、ふきん・おしぼり・タオルなどの漂白・除菌イヤなニオイを消します。 1.5kg(8/C)・5kg(3/C) **在**

**⑥ ライオン カラーブリーチ**  
色柄のものにも安心して使える漂白剤



852070 2L 594円 5L 1,188円  
税抜540円 税抜1,080円

■成分/過酸化水素配合  
●衣類のシミ・黄ばみを漂白し、除菌・消臭にも効果を発揮します。 2L(6/C)・5L(3/C) **在**

**⑦ 哺乳びん除菌液**  
食品にも使われている成分で、しっかり除菌



836289 1,100円 税抜1,000円

■容量/1000ml  
■主成分/次亜塩素酸ナトリウム  
●1時間以上のつけおきだけでしっかり除菌。  
●1日1回の溶液を作れば24時間使用可能で手間いらず。(6/C) **在**

**⑧ ママレモン**  
油汚れに強く、さわやかな洗い上がり



852065 1,870円 税抜1,700円

■内容量/4L  
■成分/界面活性剤27%  
■香り/レモンの自然な香り  
●食器はもちろん、プラスチック容器のしつこい油汚れまでスッキリ落とします。(3/C) **在**

**⑨ チャーミーグリーン**  
油汚れに強く、しかも肌をいたわる



852036 1,980円 税抜1,800円

■内容量/4L  
■成分/界面活性剤13%  
■香り/爽やかなライムの香り  
●手にやさしい、植物性の洗浄成分を配合しています。  
●しつこい油汚れや、ガラス食器のくもりを1度でスッキリ洗い落とします。(3/C) **在**

**⑩ バスルック**  
汚れスッキリ 泡切れも速い業務用浴室洗剤



852044 1,793円 税抜1,630円

■内容量/4L  
■成分/界面活性剤5%  
■香り/オレンジの香り  
●すすぎ時の「泡切れが超速」かつ、皮脂・あか汚れをスパッと落とします。(3/C) **在**

**⑪ サニパスター**  
浴槽、トイレ、フロアなどの清掃に



5kg 975155 16,269円 税抜14,790円  
600ml 975052 418円 税抜380円  
泡スプレー詰替空ボトル 500ml 975198 473円 税抜430円

■希釈倍数/50~100倍  
●グラム陰性菌・陽性菌を問わず幅広い抗菌力を発揮します。 5kg(3/C) **在**

**⑫ トイレルック**  
「トロ〜リ濃い液」がふちウラの尿石まで強力洗浄



852045 1,375円 税抜1,250円

■内容量/4L  
■成分/界面活性剤、スルファミン酸(1%)、安定剤  
■香り/フレッシュハーブの香り  
●消臭成分を増量し、フレッシュハーブの香りで気になるニオイを消します。(3/C) **在**

**⑬ よごれスパットプラス**  
洗浄力アップ! 身体からのよごれをスパッと落とします



365022 13,200円 税抜12,000円

■内容量/18L  
■成分/界面活性剤(10% ポリオキシエチレンアルキルエーテル)、除菌剤、酵素、香料  
●酵素がたんぱく質、脂肪、でんぷん類などを分解してしっかり落とします。  
●ブドウ球菌、大腸菌などを除菌し、洗濯槽も清潔に保ちます。  
●蛍光染料不使用で安心して使えます。(在)

**⑭ ゴージョーハンドクリーナータオル**  
手や車いす、その他器具、床などの汚れを水なしで落とします



ピロータイプ60P 364214 2,640円 税抜2,400円  
バケツタイプ130P 364213 4,290円 税抜3,900円

■成分/水、グリセリン、香料、界面活性剤  
■パック入数/(ピロー)60枚、(バケツ)130枚  
●手にやさしく、さわやかなオレンジの香りです。  
●汚れを一度にきれいに落とすオールインワンクリーニング処方。 ピロー(6/C)、バケツ(4/C) **在**

**⑮ らくハピ いれるだけバブルーン トイレポウル**  
奥の奥まで、まるごとこすらず洗浄・除菌



603522 547円 税抜498円

■内容量/180g  
■成分/界面活性剤(2.07%、アルキルグルコシド(非イオン系))、溶解剤(エチルアルコール)/除菌剤(イソプロピルメチルフェノール(IPMP))  
●驚きの発泡力で泡が便器いっぱいに広がり一発発泡洗浄。(24/C) **在**

**⑯ ディップエイド® プラス**  
手指関節のさまざまなトラブルの緩和に



920569 1,320円 税抜1,200円

■1箱入り数/1枚入×30包  
■材質/ポリエチレン・アクリル系粘着剤  
●手指関節の運動抑制、固定に。手指関節用テープングとしても。  
●一般医療機器届出番号: 14B3X10016000033 (10/C) **在**



### ① 滅菌ケープイン® (お徳用)

スリ傷、切り傷やマスクの当てガーゼに!

S(36枚入) ●川本産業



L(24枚入)  
M(30枚入)

**136231 1,540円** 税抜1,400円

■サイズ/ (S)5×5cm、(M)7.5×7.5cm、(L)7.5×10cm(折りたたみ12枚折サイズ)

■素材/ 綿100%

■重量/ (S)85g/1箱、(M)133g/1箱、(L)150g/1箱

- 一枚ずつ個別包装、滅菌しています。
- 一般医療機器届出番号: 27B1X00006536010

(24/C) **在**

### ② 滅菌メトル® (100包入)

EOG滅菌済の小折りガーゼ

●竹虎



**920253**

1号 **2,420円** 税抜2,200円  
2号 **3,025円** 税抜2,750円  
3号 **3,465円** 税抜3,150円  
4号 **4,180円** 税抜3,800円

■サイズ/ (1号)5×5cm、(2号)5×7.5cm、(3号)7.5×7.5cm、(4号)7.5×10cm

■素材/ 綿100%

- 使いやすく乱糸が出ないように、あらかじめ内側折りの形でたたんであります。
- 吸水性・保水性に優れています。
- 一般医療機器届出番号: 14B3X10016000005

(5/C) **在**

### ③ エレファクロス ラグゼ

コットン素材の不織布ガーゼ

●ハクソウメディカル



12.5cm × 12.5cm  
四ツ折

**245097 990円** 税抜900円

■パック入数/ 200枚  
■サイズ/ 25×25cm  
■材質/ 綿70%、レーヨン30%

- 高吸収性、低発塵性、ソフト性に優れています。
- 一般医療機器届出番号: 27B2X00243000150

(20/C) **在**

### ④ タケトラ® ピタッとタイ

包帯どうしがピタッとくっつく自着性包帯

●竹虎



**920570**

2.5cm幅(10巻) **2,200円** 税抜2,000円  
5.0cm幅(6巻) **2,310円** 税抜2,100円

■サイズ/ 2.5cm幅 2.5cm×約4.5m(伸長)/5.0cm幅 5.0cm×約4.5m(伸長)

■材質/ ポリプロピレン不織布・ポリウレタン

- 肌や髪の毛につかないため巻きやすく巻き直しも簡単。ハンドカットも可能。
- 包帯どうしがピタッとくっつくため巻き終わりのテープ留めいらす。

(在)

### ⑤ エラスコット

オールコットン弾力包帯

●アルケア



**940085**

2号(5cm×4.5m)×6巻 **1,650円** 税抜1,500円  
4号(10cm×4.5m)×6巻 **2,948円** 税抜2,680円  
3号(7.5cm×4.5m)×6巻 **2,354円** 税抜2,140円  
7号(17.5cm×4.5m)×6巻 **4,939円** 税抜4,490円

■素材/ 綿100%

- 独自の強靭加工を施した綿糸が優れた弾力性を発揮します。
- 強い固定力が必要とする場合に適しています。

2号・3号・4号(20/C)、7号(10/C) **在**

### ⑥ マルチフィックス・ロール

操作性に優れ、皮膚にやさしい  
透湿・防水性フィルムロール

●アルケア



**940025**

種類	規格(幅×実長)	入数	価格( )内税抜
5号	5.0cm×10m	1巻	<b>2,376円</b> (2,160円)
7号	7.5cm×10m	1巻	<b>3,333円</b> (3,030円)
10号	10.0cm×10m	1巻	<b>4,279円</b> (3,890円)
15号	16.0cm×10m	1巻	<b>5,709円</b> (5,190円)

- 被覆材などの保護、防水、固定、摩擦・ずれ予防などの用途でも使用できます。
- 薄く伸びやすいため、違和感なく皮膚に追従します。
- ガーゼはついていません。(未滅菌)

5号・7号・10号(24/C)、15号(12/C) **在**

### ⑦ エスアイエド

フリーカットで多目的に使える  
創傷用シリコンゲルドレスシング

●アルケア



**940056**

種類	サイズ	入数	価格( )内税抜
3号	75×75mm	50枚	<b>11,880円</b> (10,800円)
		3枚	<b>1,254円</b> (1,140円)
5号	100×100mm	50枚	<b>15,455円</b> (14,050円)
		3枚	<b>2,343円</b> (2,130円)
7号	100×200mm	30枚	<b>18,546円</b> (16,860円)

- 使いきりやすい3枚入りもご用意しています。
- シリコン粘着技術で交換時の痛みや損傷リスクを軽減します。
- 販売名: エスアイエド/一般医療機器/綿状創傷被覆・保護材(熱傷被覆・保護材)/医療機器届出番号: 13B1X00207000052

(掲載外のサイズは 3号・5号50枚(12/C) 取寄となります) 5号・7号3枚、7号30枚(10/C) **在**

### ⑧ シルキーポアドレッシング

高通気性で皮膚呼吸を妨げない  
創傷用粘着ドレッシング

●アルケア



**940076**

種類	粘着部サイズ	入数	価格( )内税抜
1号	4.0×6.0cm	100枚	<b>1,848円</b> (1,680円)
		20枚	<b>418円</b> (380円)
2号	5.0×7.5cm	50枚	<b>1,848円</b> (1,680円)
		20枚	<b>814円</b> (740円)
3号	6.0×10.0cm	50枚	<b>2,079円</b> (1,890円)
4号	10.0×13.0cm	20枚	<b>1,617円</b> (1,470円)

- 皮膚刺激の少ない粘着剤を使用しているため、デリケートな肌にも安心です。
- 販売名: シルキーポアドレッシング/一般医療機器/救急絆創膏/医療機器届出番号: 13B1X00207000013

(掲載外のサイズは 1号100枚、1号・2号20枚(10/C) 取寄となります) 2号・3号50枚、4号20枚(20/C) **在**

### ⑨ リモイスシリーズ

水なし清浄 さらにしっかり保湿



**940019**

種類	内容量	入数	価格( )内税抜
レギュラー	180g	1本	<b>1,760円</b> (1,600円)
プッシュボトル	500g	1本	<b>4,070円</b> (3,700円)
ハンディー	5g/パック	10/パック	<b>825円</b> (750円)

- 天然オイルで汚れを浮かせながら、拭き取るだけですばやく洗浄、レギュラー(50/C)、プッシュボトル(6/C)、ハンディー(100/C)

### ⑩ リモイスバリア

優れた撥水性で皮膚をしっかり保護  
べたつきが少ない使用感



**940020**

種類	内容量	入数	価格( )内税抜
レギュラー	160g	1本	<b>2,640円</b> (2,400円)
ミニ	50g	1本	<b>1,540円</b> (1,400円)
ハンディー	4g/パック	20/パック	<b>4,070円</b> (3,700円)

- 保湿成分配合で肌をしっとりなめらかに保ちます。

レギュラー(50/C)、ミニ、ハンディー(100/C) **在**

### ⑪ リモイスコート

肌を刺激や汚れなどから守り保湿もします



**940021 1,870円** 税抜1,700円

■内容量/ 30ml

- 皮膚への刺激が少ないノンアルコール性の保護膜形成剤です。
- 速乾性でべたつかず、上からテープなどの貼付も可能。
- 通気性の良いところで使用し、火気に近づけないでください。(100/C) **在**

### ⑫ スキンバリアクリーム

250g

尿や便をシリコンの撥水バリアで  
はじく!

●ピジョンタヒラ



**682579 2,640円** 税抜2,400円

■内容量/ 250g

- パウダーinでおむつ摩擦が少ないサラサラの使用感。
- ヒアルロン酸(保湿成分)配合。

(24/C) **在**

### ⑩ デルマエイド

創傷用吸収パッド

●アルケア



**940078**

種類	サイズ	入数	価格( )内税抜
1号	5.0×5.0cm	100枚	<b>2,970円</b> (2,700円)
2号	5.0×7.5cm		<b>3,300円</b> (3,000円)
4号	7.5×10.0cm		<b>5,390円</b> (4,900円)
6号	10.0×10.0cm		<b>5,940円</b> (5,400円)
8号	10.0×20.0cm		<b>10,120円</b> (9,200円)

- 4ツ折ガーゼ約2枚分の高吸収力で、滲出液の多い創にも対応でき、創傷面に固着しにくい非固着フィルムを両面に使用しています。
- 販売名: デルマエイド/一般医療機器/綿状創傷被覆・保護材/医療機器届出番号: 13B1X00207000016

1号・2号・4号(20/C)、6号・8号(6/C) **在**

### ⑪ ネオガーゼC

吸収性・保水性に優れた  
不織布です

●川本産業



**136232 1,430円** 税抜1,300円

■パック入数/ 200枚  
■サイズ/ 25×25cm  
■材質/ レーヨン、ポリエステル

- やわらかな風合い、柔軟性に優れています。
- 一般医療機器届出番号: 27B1X00006581310

(20/C) **在**

### ⑫ スムーズリムーバー

スルズル剥がせて、使いやすい  
ストーマ器具剥離剤

●アルケア



**940378 1,320円** 税抜1,200円  
**940402 1,650円** 税抜1,500円

■内容量/ 滴下ボトル: 30ml、ワイブシート: 4ml/枚  
■成分/ ヘキサメチルシロキサン、脂肪酸エステル

- 皮膚への刺激が少ない非アルコール性の剥離剤で、スルズルと皮膚保護剤を剥がすことができます。
- 速乾性でべたつきの少ない、サラとした使い心地です。
- 火器厳禁・第4類・第一石油類・危険等級II

※通気性の良いところで使用し、火気に近づけないでください。 **在**

### ⑬ スキンバリアクリーム

250g

尿や便をシリコンの撥水バリアで  
はじく!

●ピジョンタヒラ



**682579 2,640円** 税抜2,400円

■内容量/ 250g

- パウダーinでおむつ摩擦が少ないサラサラの使用感。
- ヒアルロン酸(保湿成分)配合。

(24/C) **在**

### ①災害備蓄セットⅡ

避難先での滞在を支援するセット(1日分)

●キングジム

**892148 5,940円** 税抜5,400円

■内容/保存水(500ml)2本、ポケットティッシュ 2個、クッキー(3本入)1袋、ご飯(スプーン付)2食、非常用簡易トイレ5個(汚物収納袋+抗菌性凝固剤)

■箱サイズ/22.2×6.8×31.3cm

●食物アレルギー特定原材料等28品目と貝類不使用。

●品質保持期限6年

直

### ②リーダー救急バッグ Lサイズ

着脱式の仕切り板(3枚付)で中身の整理に便利

●日進医療器

**856523 12,100円** 税抜11,000円

■サイズ/バッグサイズ:W54×D32×H27cm ■重量/2.5kg

●バッグは軽くて撥水・防塵性があります。

●内部体積:30リットル(20~30人用)。

●ショルダーベルト付。

直

### ③EXサバイバルセット

レディーズNBDX

非常時の備えに

●メテックス

セット内容:手縫付裁縫セット、生理ナプキン、圧縮タオル、ウェット手袋、体拭きシート、除菌ティッシュ、蓄付LEDライト、FMラジオ付多機能自家発電ライト、一体型フードナップザック、ヘアブラシ、使い捨て下着×2、生理用下着、簡易トイレセット(3枚)×1、清浄用ジェル、アルミシート、ボールペン付メモ帳、シート体温計(2枚)、包帯、雨衣(レインコートまたはポンチョ)、軍手、指・ローブセット、ガーゼ付救急絆創膏×6、靴下、収納ポーチ、タオル、マスク×2、歯ブラシ×2、コシ袋×2、長期保存主食×2、長期保存副食×2、長期保存甘味物×1、長期保存水500ml×2、フックスプーン、加熱袋、発熱剤、ライター、防災マニュアル、貯水タンク(内蔵)

**812074 21,780円** 税抜19,800円

■サイズ/バッグ本体:34×35×45cm(持ち手引き上げ時92cm)

■重量/約6.3kg(内容物含む)

※災害等により内容物の一部が変更になる場合があります。

直

### ④防災レディーズセット(HE)

女性の精神的ストレスを少しでも軽減するための備品をセット

●白元アース

**169201 1,870円** 税抜1,700円

■重量/260g

直

### ⑤あんしん保存水 2L×6本 8%

災害・非常用に5年の長期保存が可能な飲料水

●五洲薬品

**204008 2,073円** 税抜1,920円

■内容量/2L×6本

■原材料/水(鉱水)

■栄養成分(100mlあたり)/エネルギー0Kcal、たんぱく質0g、脂質0g、炭水化物0g、ナトリウム0.95mg、カルシウム0.45mg、マグネシウム0.15mg、カリウム0.1mg

●あんしん安全な製法  
外界から遮断された地中深くの天然水を探取し、ミクロフィルターで除菌。さらに超高温殺菌を施すことでフィルターでは除けないウイルスも万全。

●赤ちゃんにも安心  
硬度17の軟水なので赤ちゃんの調乳用の水としても安心。

●長期保存可能な容器  
バリア性の高い肉厚で丈夫な耐熱性容器を使用し、長期の積重ね保管が可能。

直

### ⑥災害備蓄用パン 8%

(1ケース24缶入り)

やわらかでやさしい小麦の風味が豊かなパンです

●あすなる福祉会

**675133 12,960円** 税抜12,000円

■タイプ/黒豆、オレンジ、プチヴェール、クランベリー&ホワイトチョコ

■内容/1缶2個入り、1ケース24缶入り

■カロリー/1缶当たり(100g)、約350kcal

●やわらかなまま5年間保存が可能。災害時の備蓄用として最適。

●防腐剤・脱酸素剤不使用。

直

### ⑦フリーズドライビスケット 8%

(1ケース96箱入り)

サクサク軽い歯ごたえ、省スペースな小型ビスケット

●あすなる福祉会

**675134 31,104円** 税抜28,800円

■タイプ/プレーン、チョコチップ、オレンジ

■内容/1箱4本入り、1ケース96箱入り

■カロリー/1箱当たり(50g)、268.5kcal

●4重構造のアルミパウチとチッ素充填加工技術で7年間の保存が可能。

●小さい四角い箱入りなので、積みやすく置き場所に困りません。

直

### ⑧美味しいやわらか食セット 8%

(1人×3日分)

そしゃく配慮が必要な人向けの長期保存食セット

●アルファフーズ

**948306 14,040円** 税抜13,000円

■重量/3.3kg

■セット内容/牛肉のムース2食、豚肉のムース1食、あじのムース2食、いかのムース1食、根菜のやわらか煮2食、里芋の鶏そぼろ煮1食、白粥9食、皿20枚、プラスチックスプーン18個

●加熱、加水の必要が無く開封してそのまま食べられます

直

### ⑨ロングライフフーズ Cセット 8%

カロリーバランス22食セット

●LLC

**445701 14,580円** 税抜13,500円

■サイズ/360×290×120mm ■重量/約4.8kg

■セット内容/梅粥×3、ウインナー×2、カレー×2、白粥×2、鮭粥×2、やわらかご飯×2、豚汁×2、肉じゃが×1、ハンバーグ×1、ぜんざい×1、筑前煮×1、鯖味噌×1、おでん×1、きんぴらごぼう×1、紙皿×18、箸×6、スプーン×2、ポリ袋×3

●賞味期限6年。

直

### ⑩吉野家 缶飯(12個) 8%

非常食でも美味しく、腹持ちし、エネルギー補充に最適

●吉野家

**834604 7,750円** 税抜7,176円

牛丼・豚丼

**7,361円** 税抜6,816円

焼鶏丼

**7,102円** 税抜6,576円

焼塩そば丼

■味/牛丼、豚丼、焼鶏丼、焼塩そば丼

■缶サイズ/Φ8.6cm×高さ4.5cm ■梱包サイズ/26.8×17.7×9.3cm

●米は高機能玄米「金のいぶき」100%使用。食物繊維・ビタミン・オリゴ糖(血行促進)・GABA等、栄養が豊富。

●賞味期限:3年。

※4ケース(12個×4)単位でご発注ください。(商品混載可)

直

### ⑪マジックライス 8%

ななこめつつ(20袋)

7年間の長期保存が可能な非常食です

●サタケ

**982701 6,696円** 税抜6,200円

白飯

**8,640円** 税抜8,000円

五目ご飯

**7,776円** 税抜7,200円

わかめご飯・青菜ご飯

■味/白飯、五目ご飯、わかめご飯、青菜ご飯

■梱包サイズ/22×33×13cm ■重量/1.9kg

●熱湯の場合7分、水(20℃)の場合40分で、できあがります。

●安定性のある袋がそのまま容器になり、スプーン付きで、どこでもお召し上がりいただけます。

直

### ⑫マジックライス ななこめつつ 8%

炊き出し用(30食分)

7年間の長期保存が可能な非常食です

●サタケ

**982703 9,504円** 税抜8,800円

白飯

**11,880円** 税抜11,000円

五目ご飯・わかめご飯

■セット内容/ふりかけ(白飯のみ)、弁当容器30個、しゃもじ1本、スプーン30本、開封カッター1個、輪ゴム30本、針金入りビニールひも2本、衛生手袋1組、作り方説明書1枚、脱酸素剤(鉄素)1個

■梱包サイズ/32×33.5×15.5cm ■重量/3.2kg

●熱湯の場合7分、水(20℃)の場合40分で、できあがります。

●調理器具や弁当容器など、炊き出しに必要なものがセットになっています。

直

### ①防煙ハンカチ

火災で発生する有毒ガスから大切な命を守るハンカチ

●ウイズ



マスク状に口と鼻を覆う  
手で口と鼻を覆う

289701 **1,280円** 税抜1,164円

■サイズ / 8.5×12×0.3cm

- 有毒ガスから呼吸を約15分間保護できます。(防げる有毒ガス/一酸化炭素・アンモニア・二酸化炭素・塩化水素・シアン化水素)
- 高機能の7層フィルターがどんな煙もチリもキャッチします。(天然由来の特殊溶液水分保護膜)
- 頭からかぶりマスク状に口と鼻を覆うが、ハンカチ状態で口と鼻を手で押さえて呼吸します。

在

### ②足まもりっぱ

洗える防災用スリッパ

M:ブラウン L:ブラック

●コジット



非常時に足裏を守ります

458578 **2,178円** 税抜1,980円

■カラー / M:ブラウン、L:ブラック  
■適応足サイズ(約) / M:22.0~23.0cm、L:23.5~24.5cm、LL:25.0~26.0cm、3L:26.5~27.5cm

- 釘を通さない特殊シートを底面に内蔵。
- 非常時にガラスなどから足を守ります。

在

### ③あゆみが作った防災ルームシューズ

普段から履ける防災ルームシューズ

●徳武産業



201493 **2,970円** 税抜2,700円

■カラー/グレー  
■適応足サイズ(約) / M:22.0~23.0cm、L:23.5~24.5cm、LL:25.0~26.0cm、3L:26.5~27.5cm

- 釘・ガラスなどの破片から足を守る特殊シート内蔵。
- TPR底で床に浸水などによる泥汚れや水も浸み込みにくい。
- 反射テープで視認性UP・名前が書けるタグ付き。

在

### ④でるキャップ

頭で押して、3秒装着

●タイカ



コンパクトタイプ **664122** **4,950円** 税抜4,500円

レギュラータイプ(10枚入) **664123** **45,100円** 税抜41,000円

■製品サイズ / コンパクトタイプ: 幅26×奥行30×高さ4cm、レギュラータイプ: 幅29.3×奥行29.3×高さ4cm

■適応サイズ(頭の外周サイズ) / コンパクトタイプ: 54~62cm、レギュラータイプ: 54~62cm

■重量 / コンパクトタイプ: 約85g、レギュラータイプ: 約120g

■材質 / 本体: PE樹脂、あご紐: PP樹脂

- 防災頭巾の約5倍の強い衝撃緩衝力。
- 炎や火の粉から頭を守る高い難燃性。

(レギュラータイプは国) 在

### ⑤車脱出!

緊急コンパクトツール

緊急時ガラスを割って脱出

●コジット



458543 **1,408円** 税抜1,280円

■サイズ / 8.4×2.8×2.2cm(ストラップ部含まず)

■重量 / 33g

■材質 / 本体: ABS樹脂・ポリカーボネート、ストラップ: シリコンゴム

- ガラスに押しあてるだけなので力がなくても使えます。
- シートベルトを切るカッター付き。
- ストラップ部は善光で暗闇でも安心。

在

### ⑥もてなしライト

優しい光でふわっとおもてなし

●朝日電器



18.8cm  
12.5cm  
奥行6.8cm

985258 **2,948円** 税抜2,680円

■重量 / 218g

- 人に反応し、自動で点灯、周囲の照度により点灯を調整できる明るさセンサー調整機能付。

電池単3×3(別売) 在

### ⑦エムパワード エマージ/ベース

停電時・アウトドアで明るく照らします

●MCMジャパン



10.2cm  
13.7cm  
15.2cm

833603 **2,970円** 税抜2,700円

エマージ ■重量 / 79g  
■点灯時間: 8時間、電池容量: 350mAh、明るさ最大25lm

833601 **8,800円** 税抜8,000円

ベース ■重量 / 287g  
■点灯時間: 50時間、電池容量: 4000mAh、明るさ最大360lm

- 太闇に照らすだけ、ソーラーでいつでも充電が出来ます。
- USBで携帯にも充電が可能。

在

### ⑧LED強カランタン

驚異の明るさで災害時に大活躍

●朝日電器



23.8cm  
13.8cm  
奥行12.5cm

985219 **2,728円** 税抜2,480円

■重量 / 約578g(電池除く)

- 4段階で調光できるしっかり明るいLEDランタン。

電池単1×4(別売) 在

### ⑨エバークライト スーパーランタン

充電式・乾電池両用 多機能ランタン

●メテックス



22cm  
9.7cm  
13.3cm

812111 **7,700円** 税抜7,000円

■重量 / 492g ■材質 / ABS樹脂

- 多機能(ランタン、懐中電灯、ラジオ、スマホ充電、サイレン)マルチユニット。手回しで充電もできます。
- フル充電でランタン約7時間、懐中電灯で3~10時間連続点灯。
- 1入出力USBケーブル1付属。
- ニッケル水素電池単3型3個付属。

電池単3×3(別売) 在

### ⑩LEDワークライト

用途に合わせて様々な使い方が可能

●朝日電器



4.7cm  
14.2cm  
4cm

985160 **1,846円** 税抜1,679円

■重量 / 約99g(電池除く)

- 連続点灯時間 / パネル: 約2時間30分、トーチ: 約4時間
- トーチ、マグネット、フック、スタンドと用途に合わせた使い方が可能です。

電池単4×3(別売) 在

### ⑪さすだけ 充電ラジオライト3

10年保管可能 内蔵充電電池

●トリテック



16cm  
7cm  
奥行7.7cm

155117 **5,071円** 税抜4,610円

■カラー / ブラック、オレンジ ■重量 / 281g

- USBにさし込むだけでスマートフォン・携帯電話への充電ができます。
- 内蔵充電電池は手回し発電で充電できます。
- ※手回し発電や内蔵充電電池からスマートフォンなどへの充電はできません。アルカリ乾電池使用時のみ充電可能。

電池単3×4(別売) 在

### ⑫スマホ対応ダイナモ FMラジオLEDライト

一台4役! 災害時に役立つ機能搭載!

●ポウエキ



4.5cm  
5.5cm  
14.5cm

493302 **4,180円** 税抜3,800円

■カラー / ホワイト

- 4機能付①LEDライト、②ワイドFM対応ラジオ、③スマホ充電、④サイレン機能付。
- ※スマートフォン、携帯電話のケーブルは付属していません。

在

### ⑬ウォーターコンテナバッグ(10L)3枚入(ホース付)

特許技術採用で袋を横倒しても水が漏れません

●和弘プラスチック工業



370502 **1,320円** 税抜1,200円

■サイズ / 本体: 約400×550×0.18mm、パッケージ: 約170×270×30mm

■重量 / 約240g

■材質 / 本体: ポリエチレン、ホース: 軟質PVC

■パッケージ内容 / 本体3枚、排水用ホース1本

- 災害時での断水、キャンプ・レジャー等で清潔に飲料水を受取、保管することができます。
- 耐熱耐冷: 30℃~60℃。

在

### ⑭湯沸しBOX(発熱剤3個入)

火や電気が無くても水さえあればお湯を作れます

●角利産業



176501 **2,640円** 税抜2,400円

■サイズ / 幅117×奥行60×高さ148mm ■容量 / 500ml

- 紙製・折畳可能なので省スペースで保管可能。
- 災害時やアウトドアでも使うことができる優れたもの。

在

### ⑮カセットフーエコプレミアムII

デザインと機能性を兼ね備えたカセットこんろ

●岩谷産業



270725 **7,678円** 税抜6,980円

■サイズ / 334×274×89mm

■重量 / 1.5kg

■材質 / 本体: 鋼板 トッププレート: プレコートアース鋼板 ごとく: 耐熱アルミダイカスト 点火つまみ: ABS樹脂

- 内炎式バーナーを採用しており鍋底からこぼれるムダ火を抑制。
- 加熱効率が優れ、通常型バーナーに比べ16%の省エネ。
- 10号土鍋が使用可能。(通常のカセットこんろは9号土鍋まで)

イワタニカセットガス(オレンジ)3P **270702** **1,320円** 税抜1,200円 在

### ① ラップポン PF-1

施設用BCP対策に最適の手動ラップ式排泄ユニット搭載の簡易トイレ



●日本セイフディ

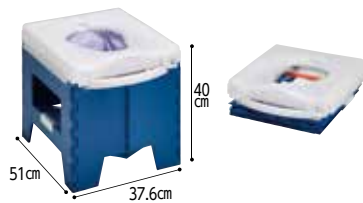

ラップポン PF-1  
469087 **53,900円** 税抜49,000円

- サイズ/組立時:37.6×51×40cm  
梱包時:17×56×41cm
- 素材/胴体・台座・便座ユニット:ポリプロピレン(PP)、汚物袋:ポリエチレン、凝固剤:高吸水性樹脂
- 重量/約4.2kg ■耐荷重/100kg
- 水を使わず熱圧着と防臭素材の汚物袋で排泄物を1回毎に個別密閉します。
- 組立・操作が簡単。
- 専用トートバッグ付き。



ハンディー  
バッテリー3300

469091 **21,120円** 税抜19,200円

- サイズ/7.6×12.5×2.9cm
- 重量/0.4kg
- 充電時間:約4時間
- 充電回数:500回
- フル充電時は約300回分使用可能



専用凝固剤  
(30袋入り)

469090 **1,100円** 税抜1,000円

- 素材/高吸水性樹脂



専用汚物袋(30個入り)

469089 **4,400円** 税抜4,000円

- 素材/ポリエチレン
- 防臭加工(BOSフィルム)

(専用凝固剤・専用汚物袋) **在** **直**

### ② ワンズケアトイレ処理袋 介護・防災兼用

PT・災害時両方に使える処理袋



●総合サービス



20枚入  
467001 **3,850円** 税抜3,500円 **在**

240枚入  
467003 **46,200円** 税抜42,000円 **直**

- 用途/介護(PT)、防災 ■サイズ/65×55cm(1枚)
- 袋と凝固シートが一体化、大人の尿で1~3回(個人差あり)。
- 災害時は、衛生面を考慮して、袋の交換頻度を多くして下さい。

### ③ オ・サンポレット

簡単組立、お出かけ時緊急用に



●総合サービス

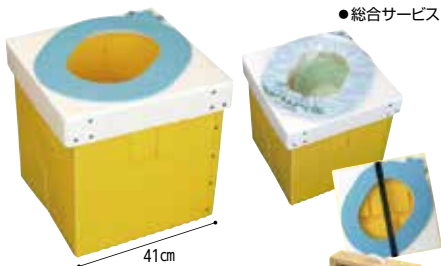

467004 **11,440円** 税抜10,400円

- 材質/ポリプロピレン、低発泡ポリシート
- サイズ/組立時:41×41×40cm、梱包時:43×8.5×43cm
- 耐荷重/100kg
- コンパクトに折りたたんで持ち運べます。
- 青い便座にワンズケアトイレ処理袋 介護・防災兼用を巻いて使用。 **在**

### ④ 非常用簡易トイレ

災害時の必需品、急な時でも組み立て簡単



●サンコー



499048 **4,378円** 税抜3,980円

- セット内容/便座、本体、簡易ポンチョ、凝固剤5個、汚物袋5枚、脚キャップ
- 材質/便座:ポリプロピレン、本体:紙、脚キャップ:ポリエチレン、凝固剤:高分子ポリマー、汚物袋:ポリエチレン、簡易ポンチョ:ポリエチレン
- サイズ/30×31×32cm(組立時) ■耐荷重/約120kg
- 折りたたみ式で持ち運びに便利です。(外装箱を収納箱として使用できません)
- 凝固剤1個で約600ccの水分を固めます。
- 日本製 **在**

### ⑤ 避難用トイレ

いざという時に役立つ  
組み立て簡単な避難用トイレ



●サンコー



499266 **1,738円** 税抜1,580円

- 材質/便座:ポリプロピレン、本体:紙
- サイズ/31×30×35cm(組立時)
- 耐荷重/約120kg
- 本体を開いて、便座をのせるだけで簡単に組み立てられます。
- 日本製
- ※本品は、本体と便座のみのセットです。ご使用の際は、汚物袋や凝固剤等を別途ご用意ください。 **在**

### ⑥ 防災用トイレ袋 30回分/50回分

「急なトイレ」や、「災害時のトイレ」に役立ちます



●サンコー



499086 30回分 **3,828円** 税抜3,480円  
50回分 **6,578円** 税抜5,980円

- セット内容/30回分:凝固剤30個、汚物袋30枚  
50回分:凝固剤50個、汚物袋50枚
- 材質/汚物袋:ポリエチレン、凝固剤:高分子ポリマー
- 断水時の洋式トイレにもご使用いただけます。
- 凝固剤1個で約600ccの水分を固めます。 ●日本製 **在**

### ⑦ BOS 非常用臭わないトイレセット 15回分/50回分/100回分

すぐに使えて臭わない



●クリロン化成



847061 15回分 **1,672円** 税抜1,520円  
50回分 **4,444円** 税抜4,040円  
100回分 **11,110円** 税抜10,100円

- セット内容/15回分:防臭袋BOS15枚、汚物袋15枚、凝固剤15袋、便器カバー1枚 50回分:防臭袋BOS50枚、汚物袋50枚、凝固剤50袋、便器カバー2枚 100回分:防臭袋BOS100枚、汚物袋100枚、凝固剤100袋、便器カバー5枚
- 医療向け開発から生まれた防臭力で、すぐに捨てられない場合でも安心快適です。 **在**

### ⑧ 緊急用トイレ凝固剤 500g(50回分)

断水時でもトイレ安心



●コジット



458596 **1,628円** 税抜1,480円

- 材質/高分子吸水樹脂
- さっとかけて捨てるだけ、すぐに固まります。
- 専用スプーン付き。 **在**

### ⑨ EX.ワンタッチルームⅡ& インスタントトイレ

床に置くだけで自動的に立ち上がり、簡易トイレルームが一瞬で出来上がり



●メテックス



812122 **10,670円** 税抜9,700円

- サイズ/(使用時)ワンタッチルーム:100×100×190cm、インスタントトイレ:42×39×35.5cm(収納時)ワンタッチルーム:58×58×5cm、インスタントトイレ:42×39×6.5cm ■重量/3.1kg
- 材質/(ワンタッチルーム)本体:ロープ:ポリエステル、内部ワイヤー:ペグ:スチール、S字フック:ステンレススチール (インスタントトイレ)タンボール(表面防水加工)
- 付属品/ワンタッチルームテント:ペグ×4本、ロープ×4本、S字フック×1個、キャリアバッグ トイレセット:インスタントトイレ、簡易トイレセット、番便袋×9枚、凝固剤×9袋、持ち運び袋×9枚 **在**

### ⑩ エグゼラックス® ワンタッチテント

組み立て不要、自動組立、簡単快適テント



●メテックス



812112 **6,600円** 税抜6,000円

- サイズ/(収納時)77×77×5cm、(使用時)145×105×245cm
- 重量/2.6kg ■材質/本体:ポリエステル、スチールワイヤー:ペグ:スチール、ロープ:ポリエステル
- 地面に置いて、ふちをつまみ上げるだけで自動組立、大人二人が十分に寝られる大きさです。
- 付属品:ペグ8本、ロープ(ストッパー付)4本、ポーチ(ペグ・ロープ収納用)、キャリアバッグ、取扱説明書。 **在**

### ⑪ マルチdeテント

災害時・アウトドア・縦にも横にも使えるテント



●ポウエキ



493481 **13,200円** 税抜12,000円

- サイズ/(収納時)約65×65×6cm、(使用時)約90×90×215cm
- 重量/3.7kg
- 材質/本体:ポリエステル、スチール 収納袋:ポリエステル
- 災害用テント・簡易トイレテント・着替え用テント、3WAYで使用可能。
- メッシュ窓で換気可能。差替え可能なクリアポケット付きで、表札などに便利。 **在**

### ① 段ボールベッド 高さ35cmタイプ

各種災害の緊急時や避難所生活に

●ナカバヤシ

192cm 90cm 35cm

立ち上がりやすい高さ 35cmのベッド構造

**303126**  
**21,230円** 税抜19,300円

- サイズ / 90×192×35cm
- 重量 / 8.2kg
- 材質 / 段ボール
- 日本医師会新指針対応。衛生面にも配慮したベッド高さ35cmです。
- 組立には工具やテープは不要でカンタンに組み立てられます。
- 耐荷重200kg。

### ② 非常時使用エア・ざぶとんセット (2組セット)

ストローで空気を入れることができる 災害備蓄用のエアマット

●和弘 プラスチック工業

NEW

3枚連結時

**370501** **4,378円** 税抜3,980円

- サイズ(使用時) / 3枚連結時: 約65×190×4cm、単体(枕付き) 約65×69×4cm、(枕無し) 約65×67×4cm
- 重量 / 約900g
- 材質 / エアざぶとん: ポリエチレン、ストロー: ポリプロピレン、ホック: ポリオキシメチレン
- 1枚で赤ちゃん、2枚でお子さん、3枚つなげて大人がゆっくり休めるエアベッドになります。
- 連結方法は、簡単なホックになります。

### ③ アルファプラザ

エア+ウレタンのハイブリッドマットレス

●タイカ

180cm 70cm

担架

ポンプは災害時でも安心の電気を必要としないエア注入式

**664131**  
担架なしタイプ **30,800円** 税抜28,000円  
担架付きタイプ **42,900円** 税抜39,000円

- サイズ / 長さ180cm×幅70cm×厚み8cm(担架付きは10cm)
- 重量 / 担架なし: 約2.4kg、担架付き: 約3.4kg
- 材質 / (中身) マットレス部: ポリウレタンフォーム、エアセル部: ポリウレタン(カバー) 上面: ポリエステル、下面: ポリエステル、綿、エアポンプ: (中身) ポリウレタンフォーム、(カバー) ポリウレタン、担架: (担架シート) ナイロン、(持ち手) ABS樹脂
- 担架の適応体重は100kg以下となります。

### ④ リバーシブル 防災シート

1枚で2つの保温効果

●朝日電器

**985181** **748円** 税抜680円

- サイズ / 140×210cm
- 材質 / ポリエステル(アルミ蒸着フィルム)
- 金色の面を外側にすると太陽光を集めるので暖かさが増し、銀色の面を外側にすると外からの熱を遮断する効果があります。
- 防水効果もあります。

### ⑤ コンパクト あったかフリース

袖付で身体全体を暖かく包みます

●ポウエキ

210cm

**493108**  
**2,750円** 税抜2,500円

- サイズ / 110×210×1cm
- 重量 / 約633g
- 材質 / ポリエステル
- 長期保存タイプのコンパクトフリースです。
- 大人もゆったり、BIGサイズのフリースです。

### ⑥ もしもうふ

災害時に一人一枚の備え 備蓄用不織布毛布

●アクシス

**923901** **3,388円** 税抜3,080円

- サイズ / 毛布寸法 1,400×2,000mm、箱サイズ H310×W380×D290mm
- 材質 / 表裏: PETスパンレース不織布、中芯: PPスパンボンド不織布
- 不織布素材で軽くて柔らかく、驚きのあたたかさ。
- 真空梱包により長期保存かつ省スペース。

### ⑦ スーパーロング ウェットボディタオル

1枚で全身が拭ける超ロングサイズ

●エモーション プラネット

**704901** **22,000円** 税抜20,000円

- シートサイズ / 90×30cm
- 入数 / 1枚(1袋)×100
- 素材 / レヨン・ポリエステル
- 成分 / 精製水・DPG・ブチルカルバミン酸コウ化プロピニル・ベンザルコニウムクロリド・植物性消臭剤
- ノンアルコール・ノンパラベン・無香料の低刺激仕様。
- 植物性消臭剤配合 まるでシャワー後のような爽快感。
- 5年間の長期保存対応。

### ⑧ 携帯型浄水器 mizu-QPLUS

有害細菌を99.99%カットし 安全な飲料水をつくれます

●かりはな製作所

**659302** **4,730円** 税抜4,300円

- サイズ / 直径40.5×134mm ■重量 / 65g
- 材質 / 主剤、中空糸膜(0.1μ) 繊維活性炭、ポリプロピレン、ABS
- 湖池水、ブールの水、お風呂の残り湯が飲料水に。
- カートリッジ(別売)を交換して繰り返し使えます。
- 確かな浄水性能、水道法水質基準適合。

### ⑨ インバーター発電機HT-1700

エコモード搭載で省エネルギー

●パオック

44.5cm 28cm 51cm

**312202** **165,000円** 税抜150,000円

- 重量 / 22kg
- インバータ搭載で、家庭の高品質な電源と同等の電気を発電。
- 必要電力が少ないときモーターの回転を下げ、ガソリンの消費を抑えます。
- 連続使用時間約3~5時間。

### ⑩ ポータブル電源 PS-600 / ポータブル電源用ソーラーパネル

充放電回数2,000回の長寿命 / 太陽光により屋外でポータブル電源への充電ができます

●パオック

21.6cm 26.3cm 22.1cm 153cm 48cm

**312206** **132,000円** 税抜120,000円

- 重量 / 9.3kg
- 定格出力: 600W ●出力: AC100V(60Hz)×4、DCジャック10A×2、USB-A 5V×2.4A、USB-A急速・USB Type-C
- バッテリー: リン酸鉄系リチウムイオン電池 ●充電時間: 9~10時間 ●充放電回数: 2,000回 ●付属品: ACアダプター(充電用)、ジャンプスターターケーブル(自動車起動用)、シガーソケットアダプター(充電用)

**312207** **75,625円** 税抜68,750円

- 折りたたみ時サイズ / 48×37cm
- 重量 / 4kg
- 折りたたみで携帯に便利。
- ソーラーパネルからの直接充電も可能。
- 付属品: DCケーブル、取扱説明書、保証書。

### ⑪ エバーブライト メガパワーステーション / エバーブライト 21Wソーラーパネルポケット付

スマホ、PC、小型家電まで、停電でも屋外でも給電可 / PC、スマホも充電可能な高効率液晶パネル

●メテックス

**812096** **25,300円** 税抜23,000円

- サイズ / 14.4×7.7×10.5cm ■重量 / 1.03kg
- 付属品: ACアダプター、カーシガレットライターアダプター(出力用)、出力用USBケーブル(USBブラグー・iPhoneライトニング/マイクUSB/タイプC)
- AC2個、タイプC等USB出力5個も豊富な出力端子。
- スマートフォン約8回充電可能。

**812098** **12,100円** 税抜11,000円

- サイズ / 29×19.5×3.5cm(収納時)、80×29×2.5cm(使用時)
- 重量 / 0.9kg
- 付属品: 出力ケーブル(2m)、メガパワーステーション用ブラグ、ノートPC用ブラグアダプター(11個)、カラビナ×2、ストラップ(120cm)
- 蓄電機能はありません。

### ① JINRIKI QUICK3

着脱型車いすけん引装置



●JINRIKI

**NEW**



573507  
**60,280円**  
税抜54,800円

専用バッグ付き  
573508  
**76,780円**  
税抜69,800円

- サイズ/(全長)縮めた状態:82.6cm、伸ばした状態:122.6cm
- 材質/本体:ステンレス、アルミニウム、一部樹脂部品
- 重量/3.5kg、専用バッグ付き:4.2kg
- 取付対応サイズ/車いす幅:30~48cm(パイプ芯寸法)

直

### ② 防災おんぶ担架

一人で装着・運搬が可能



●テラモト



376208  
**21,780円**  
税抜19,800円

- 重量/1kg ■耐荷重/約100kg
- 材質/本体:ポリエステル・綿、収納袋:ナイロン、バックル:ポリアセタール
- ずれ防止のホルダーで、振動によるずれを防止。
- カラー分けされたベルトで素早い装着が可能。

直

### ③ 万能ハンディ担架/ショルダーベルト

軽量コンパクト。入浴介助にも。

災害時や緊急時にも活躍する移動担架



●ランドル

コーポレーション



万能ハンディ担架  
601007  
**30,800円**  
税抜28,000円

ショルダーベルト  
601008  
**19,250円**  
税抜17,500円

- 材質/ナイロンメッシュ、座取手アルミ、ショルダーベルト ナイロンベルト、硬編入キルティング仕上
- 重量/560g

直

### ④ 救助担架 フレスト

狭い場所・階段搬送に最適



●帝建

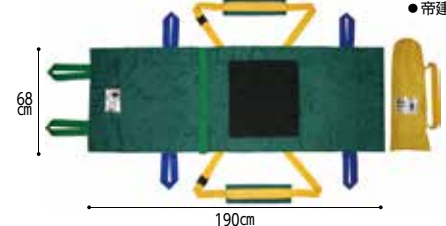

586003 **39,600円**  
税抜36,000円

- 材質/本体:ナイロン(ハイパロンコート加工)、すべり止め:ポリエステル(アクリルドット加工)、ベルト:ポリプロピレン
- サイズ/68×190cm
- 重量/1.7kg ■耐荷重/120kg
- 収納袋付

直

### ⑤ ワンタッチ式ベルトタンカ ベルカ

介護・災害時の搬送に



●創房のむら

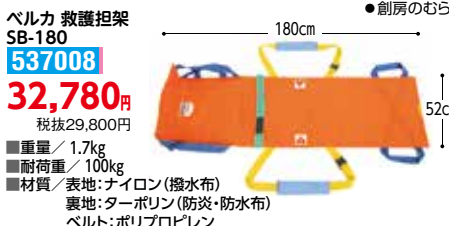

簡易ベルト担架  
RB-180  
537018  
**17,600円**  
税抜16,000円

- 重量/0.95kg ■耐荷重/150kg
- 材質/表地:ナイロン(撥水布)、裏地:ターポリン(防災・防水布)、ベルト:ポリプロピレン

直

### ⑥ ターポリン救護担架

丈夫なターポリン生地の簡易担架



●テラモト



726042 **34,100円**  
税抜31,000円

- 重量/約1.8kg(収納袋込み2.0kg)
- 材質/本体・収納袋:塩ビターポリン(ポリエステル繊維+塩ビ繊維)、ベルト:ポリプロピレン、チューブ:塩ビ樹脂
- コンパクトに袋に収納ができ、通常の担架では降らせない階段や狭い場所などで活躍します。

直

### ⑦ 吸水バッグ ウォーターキャッチ

水漏れ対策、備えて安心



●三洋



10L用 50枚  
**58,300円**  
税抜53,000円

20L用 20枚  
**46,640円**  
税抜42,400円

- 材質/ポリエステル不織布、吸水ポリマー
- サイズ/(10L用)約35×45.5cm、(20L用)約42×58cm
- 重量/(10L用)120g、(20L用)240g
- 処理剤で脱水処理ができます。
- ※水のみを吸収で、海水、油分は吸水しません。1回限りの使い捨て、繰り返しは出来ません。使用後は乾燥させるか、脱水剤(塩化カルシウム)で脱水後一般ごみとして廃棄出来ます。

直

### ⑧ 水のう君II 1.8mセット

水害対策、事前準備後も始末も簡単



●総合サービス



467135 **32,780円**  
税抜29,800円

- 水のう袋(注ぎ口付)30枚
- 材質/袋:ナイロン+ポリエチレン、注ぎ口:ポリプロピレン(食品衛生法適合)
- サイズ/本体 約35×500cm、満水約10L(使用時8~9L)
- 防水シート1枚
- 材質/ポリエチレン
- サイズ/180×500cm
- 止水クッション1枚
- 材質/高耐候EPDMゴムスポンジ
- サイズ/W165×L2000×厚15(mm)
- 防水テープ(市販20m)1巻
- 保護用土のう袋(市販20L)30枚
- 重量/5.5kg

- 水を注ぐだけで壁でも簡単に土のう袋の代わりとして使用可能。後始末は水を抜くだけ。
- ※使用後の水のう君IIの水を飲料可能だと積極的に取捨することは避けてください。

直

### ⑨ 全自動ウォッシャー

電気不要 手回しで洗濯・脱水



●朝日電器



985195  
**8,338円**  
税抜7,580円

- 重量/2kg
- ハンドル1周で洗濯物が5回転します。
- 避難時や停電時も活躍。

在

### ⑩ 保管袋

福祉用具の保管に



●オルディ

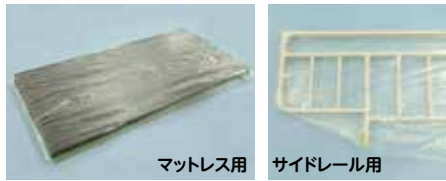

マットレス用  
120×220cm 60枚入り  
259003  
**18,920円**  
税抜17,200円

サイドレール用  
60×135cm 200枚入り  
259028  
**18,150円**  
税抜16,500円

ベース用  
(リクライニング車椅子用)  
120×150cm 100枚入り  
259051  
**24,970円**  
税抜22,700円

- 厚さ/マットレス用:0.04mm、サイドレール・ベース用:0.045mm
- 材質/ポリエチレン

直

### ⑪ 介護ショップ専用のぼり

お客様の取り扱い商品がダイレクトに伝わる



●ウエルファン

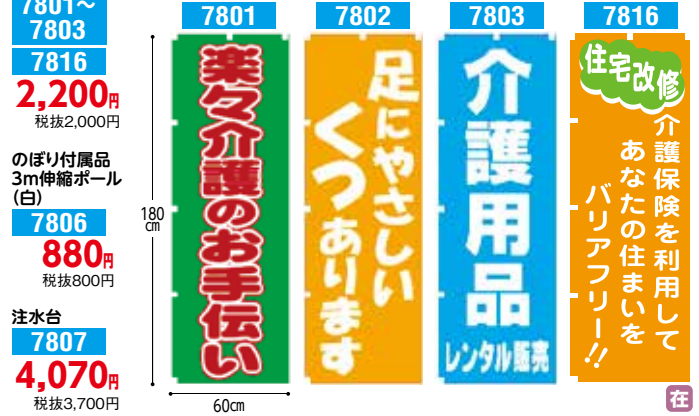

のぼり  
7801~7803  
7816  
**2,200円**  
税抜2,000円

のぼり付属品  
3m伸縮ポール(白)  
7806  
**880円**  
税抜800円

注水台  
7807  
**4,070円**  
税抜3,700円

在

索引

※緑文字は新商品です。

※は商品カテゴリ表記です。

※ハローキティ 介護用品コラボ特集.....007~010

Table with 2 columns: 商品名 (Product Name) and ページ番号 (Page Number). Includes items like アジャストウェイトDX, Asica おうとケア, アーチ形フリーデスク AX-BT26, etc.

Table with 2 columns: 商品名 (Product Name) and ページ番号 (Page Number). Includes items like アルファブラR, アルファブラHp, アルファブラHP極, etc.

Table with 2 columns: 商品名 (Product Name) and ページ番号 (Page Number). Includes items like 入れ歯関連品, 彩り水彩8色 マスキングテープ, イワツキガーゼおねまき, etc.

Table with 2 columns: 商品名 (Product Name) and ページ番号 (Page Number). Includes items like ウィードシート, ウィズエール 入浴介助エプロン, ウィズエール 防水シート, etc.

床周りの衣類

トイレ

おむつ

歩行

入浴

住宅

食事

介護ロボット

生活支援

施設関連等

裏表無し 前開きレディースインナー	046	03	XBベッドグリップ	014	01	エンデパー(延de棒)	109	04	オスカー	018	08
裏表なし レディースインナー	046	05	NECサニタリー利用記録システム	236	05	エンドブラケット金属カバー付	194	05	オンズ式空気清浄機	275	10
うらからGPSウォーク	260	04	NHR-7B	100	01	エンドホルダー EWT13BE	193	04	おつまみ・おつまみケースセット	223	07
うるおいの木 泡の全身シャンプー	183	08	エパーズマイルとろみ飲料	217	03	エンドホルダー EWT12BE	193	03	お出かけアラートDX	260	03
うるおいの木 全身シャンプー	183	14	エパーズマイル ムース食	211	01	おいしいいなめらか白粥	211	06	おでかけヘッドガード Rタイプ	160	02
うるおいの木 ボディソープ	183	14	エパーズマイル スーパーランタン	290	09	美味しいいなめらか食セト	289	08	おでかけヘッドガード Eタイプ	160	05
うるおいの木 リンスインシャンプー	183	14	エパーズマイル メガパワーステーション	292	11	おいしいミキサー	210	05	おでかけヘッドガード Hタイプ	160	06
うるおいの木 だぶき液体タイプ	182	06	エパーズマイル ワイドマットレス	019	06	お医者さんの円座クッション	028	07	おでかけヘッドガード Sタイプ	160	07
ウルオー二保湿ローション	184	10	FX-30からソウくん(ポータブルトイレ)シリーズ	063	01	お医者さんの腰から直す姿勢ベルト	052	04	おでかけヘッドガード Fタイプ	160	04
ウルトラシリーズ多機能タイプ	097	04	FX-CPちびくまん(ポータブルトイレ)シリーズ	064	01	お医者さんの首サポートアー Fit	050	05	おでかけヘッドガード Gタイプ	160	03
ウルトラシリーズ多機能タイプ自走用	097	06	FX-CPはねあげ(ポータブルトイレ)シリーズ	064	02	お医者さんの首サポートアー Fit	050	04	おでかけヘッドガード セパレートクローズタイプ	160	09
ウルトラシリーズ多機能タイプ	099	08	エプケア エンボス絞リ箱入り	278	10	お医者さんの腰から直す姿勢ベルト	050	04	オフセットブラケット EWT13BZ	160	08
ウルトラシリーズ多機能タイプ	099	09	エプケア シルクエグロブ箱入り	278	11	お医者さんの首サポートアー Fit	049	14	お手元テレビスピーカー	254	11
ウルトラシリーズ標準タイプ	097	03	FCアジャストフルセット	107	08	応援介護テープ止めあて楽	086	06	汚トイレ美化マット	074	11
ウルトラシリーズモジュールタイプ	097	05	FCキューブ君NV	106	07	おうちでコール2	261	01	オドスバットPS-L	074	02
ウルトラニトリル200	279	02	FC-ファイン	107	07	オーイーダブルマットレス	014	03	大人のための粉ミルク おなかにやさしい	214	06
ウルトラパッド	085	09	FC-フィット	108	03	0Aライト・プロ	052	01	大人用からだふき	187	13
ウルトラライト	159	07	エマイロVI	131	02	オーエスト 4WAY車椅子クッション	105	12	おなか活き活きピフィズ菌	214	08
ウルトラロング お肌・安心パッド	085	10	エマジン小型吸引器 おもいやり	258	10	オーバルリンク マットタイプ	177	03	お悩み隠しポリウムレースバンド	043	05
ウルトラロング お肌・安心パッド軽め	085	10	Emi	013	06	オーバルリンク マットタイプ	177	03	お肌あんしん尿とりパッド	079	14
ウレタンマットレス MT-09	014	03	emigoII 標準仕様	100	10	オーブンと和	148	01	オフセットブラケット EWT13BZ	193	09
エアープラス	159	08	笑テーブル	013	08	オープンと和	148	01	お風呂洗い場マット	177	09
エアウィーヴ ウェルネスモデル M80	019	10	笑フットレスト	013	11	オープンマジックIII	147	07	お風呂ビッドシート	177	05
エアウィーヴ ウェルネスモデル M80(通気タイプ)	019	11	MS大人の履き 01/02	158	09	オープンマジックII	147	08	お水のゼリーシリーズ	213	06
エアマスタートライセルE	018	04	MS大人の履き 03/04	158	10	オープンマジックI	147	08	おむつカバー	091	06
エアロマグネティックミニバイク	239	04	MgウォーカーIV型	121	12	オーラルソフトスムーザー W-1プラス	233	07	おむつカバー (OM01)	091	06
H・L・S 乾燥肌用ボディケアクリーム	185	07	MgウォーカーIII型	121	11	オーラルプラス	232	06	おむつカバー 透湿タイプ	091	08
HKレイズFWPマットレス	014	06	MgウォーカーII型	121	10	オーラルプラス うるおいマウスウォッシュ	232	15	おむつカバー 3043	091	10
HP1ニッツバスター ウェットクロス	285	09	エムワード エマージ	290	07	オーラルプラス	231	13	おむつ回り品	089	09
栄養支援スープ	210	08	エラスコット	288	05	オーラルプラス 口腔ケアウェディ(スクリタイプ)	231	13	オムニフォースニーサポート K700	051	16
栄養支援プリン	210	07	エリーゼ FR-31TR HB	099	10	オーラルプラス 口腔ケアウェディ(マイルドタイプ)	231	14	オムロン上腕式血圧計 (G650HEM-8712)	257	07
AR-901	095	11	エリール ER-31TR HB	099	10	オーラルプラス 口腔ケアスポンジ	230	02	オムロン上腕式血圧計 (HCR-7006)	257	08
AR-501	096	01	エリール 除菌できるアルコールタオル	284	13	オーラルプラス 口腔スプレーうるおいミスト	232	11	オムロンデジタル自動血圧計 (HEM-1000)	257	02
AR-201B	096	02	エリール ティッシュ180W5P	285	13	オーラルプラス 口腔保湿ジェルうるおいキープ	232	01	おもいやり506	277	04
aカート ショッピングキャリー	131	15	エリール ふんわり吸水タオル	091	03	オーラルプラス 口腔ケアウェディ(スクリタイプ)	231	13	おもいやり508	277	05
aカート ショッピング レインバッグ	131	16	エリール ペーパータオルスマートタイピング	286	04	オーラルプラス やわらか舌ブラシ	233	03	おもいやり心 大人用ぬれタオル N-60	187	08
A型パケツ袋止めN	065	01	LED拡大鏡	290	08	オーラルプラス 口腔ケアウェディ(マイルドタイプ)	231	14	おもいやり心 ドライメッシュタオル N-100	187	05
ACアダプター	261	04	LED強力ランタン	290	08	オーラルプラス 口腔ケアウェディ(マイルドタイプ)	231	14	おもいやり心 ぬれタオル N-240	187	07
Ag+ BATH WATER CLEAN	184	03	LEDワークライト	290	10	オーラルプラス 口腔ケアウェディ(マイルドタイプ)	231	14	おもいやり心 不織布タオル N-120	187	06
エアーズ介護家庭用消臭力	284	09	LEDワークライト	290	10	オーラルプラス 口腔ケアウェディ(マイルドタイプ)	231	14	思いやり座椅子2	269	10
エアーズ介護家庭用消臭力 ふとん消臭スプレー	284	08	LEDワークライト	290	10	オーラルプラス 口腔ケアウェディ(マイルドタイプ)	231	14	思いやり座椅子	270	02
エアーズ 消臭力 ポータブルトイレ消臭シート	073	03	LEDワークライト	290	10	オーラルプラス 口腔ケアウェディ(マイルドタイプ)	231	14	思いやり優花S	058	01
excitart	127	12	LEDワークライト	290	10	オーラルプラス 口腔ケアウェディ(マイルドタイプ)	231	14	おもしくん	201	06
液体とろみ かけるだけ	217	06	LEDワークライト	290	10	オーラルプラス 口腔ケアウェディ(マイルドタイプ)	231	14	お湯タンク	180	05
エクササイズステップ	240	05	LEDワークライト	290	10	オーラルプラス 口腔ケアウェディ(マイルドタイプ)	231	14	お湯のいらない泡シャンプー	182	02
エクササイズマットST	243	15	LEDワークライト	290	10	オーラルプラス 口腔ケアウェディ(マイルドタイプ)	231	14	折りたたみ式ストレッチャー	275	02
エクストラ お肌安心パッド	085	11	LEDワークライト	290	10	オーラルプラス 口腔ケアウェディ(マイルドタイプ)	231	14	折りたたみ式歩行者 R 標準タイプ	123	02
エグゼラッス ワンタッチテント	291	10	LEDワークライト	290	10	オーラルプラス 口腔ケアウェディ(マイルドタイプ)	231	14	折りたたみ式歩行者 MR 標準タイプ	123	02
エコオープン	150	06	LEDワークライト	290	10	オーラルプラス 口腔ケアウェディ(マイルドタイプ)	231	14	折りたたみ式歩行者 LR 標準タイプ	123	02
エコソフトグループ	278	05	LEDワークライト	290	10	オーラルプラス 口腔ケアウェディ(マイルドタイプ)	231	14	折りたたみ式歩行者 標準タイプ ブロンズ	123	02
エコノチェア	270	04	LEDワークライト	290	10	オーラルプラス 口腔ケアウェディ(マイルドタイプ)	231	14	折りたたみ式歩行者 四輪自在	121	06
エコノミー上下続き服	035	02	LEDワークライト	290	10	オーラルプラス 口腔ケアウェディ(マイルドタイプ)	231	14	折りたたみ式歩行者 標準タイプ	123	02
エコフルガード EYG18SS	192	02	LEDワークライト	290	10	オーラルプラス 口腔ケアウェディ(マイルドタイプ)	231	14	折りたたみ式歩行者 標準タイプ	123	02
エコフルガード シグマ EYGS184	192	01	LEDワークライト	290	10	オーラルプラス 口腔ケアウェディ(マイルドタイプ)	231	14	折りたたみ式歩行者 標準タイプ	123	02
e-Syut Light	286	05	LEDワークライト	290	10	オーラルプラス 口腔ケアウェディ(マイルドタイプ)	231	14	折りたたみ式歩行者 標準タイプ	123	02
エスアイエイ	288	07	LEDワークライト	290	10	オーラルプラス 口腔ケアウェディ(マイルドタイプ)	231	14	折りたたみ式歩行者 標準タイプ	123	02
S.A.塩ビ透明器(洗浄用ブラシ付)	071	04	LEDワークライト	290	10	オーラルプラス 口腔ケアウェディ(マイルドタイプ)	231	14	折りたたみ式歩行者 標準タイプ	123	02
SA手すり	068	06	LEDワークライト	290	10	オーラルプラス 口腔ケアウェディ(マイルドタイプ)	231	14	折りたたみ式歩行者 標準タイプ	123	02
スクエア1枚安心パッド10回吸収16枚	082	11	LEDワークライト	290	10	オーラルプラス 口腔ケアウェディ(マイルドタイプ)	231	14	折りたたみ式歩行者 標準タイプ	123	02
スクエアすすぎがいらぬ洗浄液	090	09	LEDワークライト	290	10	オーラルプラス 口腔ケアウェディ(マイルドタイプ)	231	14	折りたたみ式歩行者 標準タイプ	123	02
スクエア 長時間安心パッド	082	09	LEDワークライト	290	10	オーラルプラス 口腔ケアウェディ(マイルドタイプ)	231	14	折りたたみ式歩行者 標準タイプ	123	02
スクエア 軟便安心パッド	082	12	LEDワークライト	290	10	オーラルプラス 口腔ケアウェディ(マイルドタイプ)	231	14	折りたたみ式歩行者 標準タイプ	123	02
スクエア夜1枚安心パッド12回吸収14枚	082	11	LEDワークライト	290	10	オーラルプラス 口腔ケアウェディ(マイルドタイプ)	231	14	折りたたみ式歩行者 標準タイプ	123	02
スクエア夜1枚安心パッド	082	10	LEDワークライト	290	10	オーラルプラス 口腔ケアウェディ(マイルドタイプ)	231	14	折りたたみ式歩行者 標準タイプ	123	02
SKK指サック型歯みがきシート	231	02	LEDワークライト	290	10	オーラルプラス 口腔ケアウェディ(マイルドタイプ)	231	14	折りたたみ式歩行者 標準タイプ	123	02
SKKウェットティッシュ	187	16	LEDワークライト	290	10	オーラルプラス 口腔ケアウェディ(マイルドタイプ)	231	14	折りたたみ式歩行者 標準タイプ	123	02
エスコート	099	06	LEDワークライト	290	10	オーラルプラス 口腔ケアウェディ(マイルドタイプ)	231	14	折りたたみ式歩行者 標準タイプ	123	02
エスコート	120	10	LEDワークライト	290	10	オーラルプラス 口腔ケアウェディ(マイルドタイプ)	231	14	折りたたみ式歩行者 標準タイプ	123	02
いすす階段昇降機 エスコートスリム	208	06	LEDワークライト	290	10	オーラルプラス 口腔ケアウェディ(マイルドタイプ)	231	14	折りたたみ式歩行者 標準タイプ	123	02
エスコートwp	120	10	LEDワークライト	290	10	オーラルプラス 口腔ケアウェディ(マイルドタイプ)	231	14	折りたたみ式歩行者 標準タイプ	123	02
エスコカンファ水	283	08	LEDワークライト	290	10	オーラルプラス 口腔ケアウェディ(マイルドタイプ)	231	14	折りたたみ式歩行者 標準タイプ	123	02
S字クワッドケイン オールアルミ四点式	134	09	LEDワークライト	290	10	オーラルプラス 口腔ケアウェディ(マイルドタイプ)	231	14	折りたたみ式歩行者 標準タイプ	123	02
エスパド	149	10	LEDワークライト	290	10	オーラルプラス 口腔ケアウェディ(マイルドタイプ)	231	14	折りたたみ式歩行者 標準タイプ	123	02
エスパドクチュール	149	11	LEDワークライト	290	10	オーラルプラス 口腔ケアウェディ(マイルドタイプ)	231	14	折りたたみ式歩行者 標準タイプ	123	02
エスパドマカロン	150	01	LEDワークライト	290	10	オーラルプラス 口腔ケアウェディ(マイルドタイプ)	231	14	折りたたみ式歩行者 標準タイプ	123	02
エスパドメッシュ	149	12	LEDワークライト	290	10	オーラルプラス 口腔ケアウェディ(マイルドタイプ)	231	14	折りたたみ式歩行者 標準タイプ	123	02
エスパドワイド	149	10	LEDワークライト	290	10	オーラルプラス 口腔ケアウェディ(マイルドタイプ)	231	14	折りたたみ式歩行者 標準タイプ	123	02
X型 入浴用介助ベルト	181	01	LEDワークライト	290	10	オーラルプラス 口腔ケアウェディ(マイルドタイプ)	231	14	折りたたみ式歩行者 標準タイプ	123	02
XBさしこみサイドレール	014	01	LEDワークライト	290	10	オーラルプラス 口腔ケアウェディ(マイルドタイプ)	231	14	折りたたみ式歩行者 標準タイプ	123	02



音声付電子体温計(MC-174V).....256	07	香り・フレッシュ ポータブルトイレ用消臭液	073	12	キカケアNシリーズ.....246	01	クリンスマイル 口腔ケア歯ブラシ.....233	12
おんぶらっく.....034	01	香り・フレッシュ 消臭スプレー空間用.....284	06	きくぞうくんⅢ.....253	10	クリンスマイル 口腔保湿ジェル.....232	09	
温浴シャワーイスHP.....167	09	香り・フレッシュ 保湿全身ローション.....184	11	類似体験セットまなび体片マヒ用.....277	11	クリンスマイル 舌ブラシ.....233	08	
温浴シャワーベンチHPフィット.....167	08	香り・フレッシュ 消臭スプレー濃縮タイプ.....284	05	類似体験セットまなび体高齢者用Ver.2.....277	12	クリンスマイル 歯みがきティッシュ.....231	12	
温浴シャワーベンチ・バスリフト・簡易浴槽	175	かかとスポット.....149	09	KissⅡ ペットボトル用キャップ付.....220	06	クリンディ.....200	02	
オンリーワンケア ファッティングテープ.....088	10	かかと付室内シューズ.....157	12	キビキビ.....282	03	くるーん(びったりフィット).....100	05	
オンリーワンケア 前後フリーパンツ.....088	09	かかとつきスリッパ.....149	08	キピソのボディミトン.....178	03	くるくるグリップ.....226	03	
オンリーワンケア 前後フリーパンツうす型.....088	08	家具調スマートトイレNEOはねあげタイプ.....058	04	くるくるシリコングリップ.....226	02	くるくるチェアD.....189	07	
オンリーワンケアパッド からだカーブ.....088	11	家具調トイレ セレクトR 自動ラップタイプ.....057	01	キャスター(4個1組)KQ-70C.....012	01	車いす.....094-102		
<b>か</b>		家具調トイレ トワレットチェア.....058	07	キャップオープナー.....220	12	車いす関連品.....109-110		
ガーブル・ベースケア.....234	12	家具調トイレ コンパクト.....058	06	キャリーベルト.....033	11	車いす用クッション.....103-108		
カーサ3.....014	03	家具調トイレ 座楽シリーズ.....062	01	キャリーライト SN.....130	10	車いすクッション用防水カバー・グラブカバー	108	
カート.....129-131		家具調トイレ セレクトRシリーズ.....059	01	キャリーライト プチソレイユ.....130	09	車椅子クッション用ボックス型防水カバー	108	
ガードマックスロング袖ゴム入エコノミー	278	家具調ポータブルトイレ.....058-062		吸引器.....258-259		車いすサポートシートα.....107	11	
ガードルキャスター.....275	05	高機能ポータブルトイレ(シャワートイレ).....058		救急QR.....266	01	車椅子シートカバー.....109	03	
カーブネックスパーン.....223	15	掛け布団カバー(強撥水).....027	05	99.9%滅菌ベッドパッド.....022	05	車椅子シートベルト カーバックルタイプ	110	
カーブネックフォーク.....223	14	カゴノアルM.....127	07	救助担架 フレスト.....293	04	車椅子シートベルト 背固定タイプ.....110	03	
カーボンウォーカーⅡ.....121	13	カゴノアル.....126	10	救急担架 フレスト.....293	04	車いす・食卓いす用 こぼさない食事エプロン	227	
カーボン四点可動式 スモールタイプ.....133	04	KAGOMOTSU(かごもつ).....109	10	吸水拡散防水シート.....024	06	車椅子センサー.....266	12	
カーボン四点式フラットグリップ.....133	06	ガス昇降テーブル.....017	09	キュータム.....258	12	車椅子タイヤ RAKUカバー.....110	06	
かーくるん.....034	06	カセットフーエコプレミアムⅡ.....290	15	吸着すべり止めマット.....176	07	車椅子ベルト.....110	01	
快護おふろセット.....175	07	家族コール3A.....263	03	吸着蓄光階段マット.....198	04	車椅子マーク.....110	05	
介護食.....209-211		家族コール3B.....263	04	吸着蓄光みちびきマット.....198	06	車椅子ムートンシート.....107	10	
介護ショップ専用のぼり.....293	11	家族コール3C.....263	05	吸吐 吸引歯ブラシショート.....234	02	車いすリナー.....072	12	
介護ねまき.....036	06	家族コール3D.....263	06	吸吐 吸引歯ブラシロング.....234	01	車椅子用アクションパッド.....104	02	
介護のお助けスプレーポータブルトイレ専用シューボン	074	家族コール3E.....263	07	キュートミニ.....125	04	車いす用グローブZEROショートタイプ.....110	07	
介護用洗えるベッドパッド.....022	09	肩・首を冷やさないシルク100%の安眠テープ	043	キュートミニW.....125	05	車いす用酸素カートキャリア ボンベ案Ⅱ	109	
介護用シート 防水タイプ.....027	08	肩までおえる食事エプロン.....227	10	キューオム ウェットプラス.....232	07	車いす用ゼオスター.....109	11	
介護用消臭剤 ガンタイプ.....284	04	肩まわりすっきり食事エプロン.....227	08	キューオラ.....018	09	車いす用体重計.....274	06	
介護用ダイヤモンド爪やすり ネルファW.....249	07	かたまたまT3.....057	04	キュークスリム.....251	16	車椅子用体重計 ヘルスアシスト.....274	09	
介護用ポリタッチソフト.....278	12	かたわたマットレス.....021	02	キューッとボン.....056	08	車いす用テーブル これべんり 軽量タイプ	109	
介護リフト スマイルCタイプ.....034	04	カチャッと君everyフラット.....109	09	キュブレナクッション.....106	09	車いす用防水クッション.....108	09	
介護ロボット.....235-237		滑車リハビリ器.....243	08	curaria(ハンドリリース(セット).....031	13	車いす用防水クッション.....108	12	
介助型 折り畳み式車椅子.....102	03	カップ.....218-220		業務用NANOXone.....286	12	車いす用RAKUバッグⅡ.....109	12	
かいじょくん.....201	07	家庭用エアーマッサージ器リヴァイWフルレックパック	243	業務用リードペーパー.....285	12	車いす用ワンタッチベルトキーパー.....109	15	
介助シート TB-981.....033	10	可動式入浴台 アクアムープ(PN-L 14001D)	190	強力防臭抗菌おむつポット ボイテックW防臭	089	車脱出!緊急コンパクトツール.....290	05	
介助プロテクター.....276	09	可搬式階段昇降機らく段.....112	08	きらくMシリーズ(ポータブルトイレ).....065	01	車脱出!緊急お薬手帳カバー.....248	07	
介助補助手袋 ハーティグローブ.....032	07	かまてつ01-s.....069	04	きらくP2型(ポータブルトイレ).....065	02	グレイスコア アジャスト.....095	10	
介助らくらくシート.....032	09	紙おむつ.....077-089		キララ・ケイン.....139	04	グレイスコア 多機能モデル.....095	09	
階段アシスト杖 Stair Assist Cane(SAC)	132	紙パンツ用すっきりパッド.....081	13	キレイアシスト 洗濯物の色移り防止シート	251	グレイスコア 標準モデル.....095	07	
階段昇降機.....208		紙パンツ用夜1枚安心パッド.....082	01	キレイキレイ 薬用泡ハンドソープ.....186	14	グレイスコア ミニモ.....095	08	
快適 汗プロテクト.....159	05	Color Korbell おむつポット.....089	01	キレイキレイ 薬用ハンドソープ.....186	15	グレイスコア マットレス.....021	01	
快適ガードマスク 個別包装.....280	06	カラー重錘バンド.....243	06	銀イオンAg 10冠王.....283	07	グレイスコア EFハンドタオル.....286	03	
快適さらさらカバータイプ.....080	13	COLORS.....101	08	緊急用トイレ凝固剤.....291	08	くれしあジャンボ除菌ウェットタオル.....284	14	
回転式アーム介助バー.....013	07	カラースーツ.....272	02	筋膜炎リリースガン.....246	10	クレベリンpro.....283	06	
回転バスボード.....170	08	カラータオル.....178	06	クウィックパー.....206	04	クレンジングタオル.....188	02	
回転バスボード 極楽.....170	07	カラセル1モーター.....015	02	クルウェア(CASUALセット(半袖フード無)CCS-L02Be	252	グローブ・マスク.....278-280		
カインソ SOFT-GA.....139	07	からださわやか清拭タオル.....187	10	グーンスーパーBIG.....082	13	φ35グロス丸棒.....194	03	
ガイハンインソール.....159	06	かるいスプーン・かるいフォーク.....225	03	クオラONE.....012	02	φ35グロス丸棒ディンプル付.....194	03	
外反母趾対策靴下.....047	05	かるいE22伸縮.....138	05	くすりコル・ライト.....263	01	クロッツ やわらか湯たんぽ型タイプ	252	
外反母趾内反小趾サポーター 固定薄型メッシュタイプ	049	かるいE 4点DX 伸縮S・M兼用.....139	02	くちどけふりかけ.....211	05	クロッツ やわらか湯たんぽまご型タイプ	252	
回復体位クッション.....028	15	かるいオム 4点DX 伸縮S・M兼用.....139	03	靴.....145-159		CAREai.....268	01	
快步主義 M900.....152	06	かるいオム ファムⅡ.....139	01	クックサポ120.....220	10	ケアレイン.....110	16	
快步主義 M035.....152	05	かるいオム ファムⅡ 4点DX.....139	01	靴小物.....159		ケアSマナーゼリー.....073	07	
快步主義 M003.....152	03	かるいオム 4ポイントステッキ.....034	11	靴下.....046-048		ケアサポートソックス.....047	03	
快步主義 M021.....152	04	かるいスリング.....034	10	靴下エイド.....250	07	ケアしてあげるスポンジブラシ.....230	04	
快步主義 L117.....151	02	かるいサテライト 標準セット.....034	10	靴下サブリ まるでこたつおやすみスイッチ	048	ケアスローブ.....111	01	
快步主義 L118.....151	03	軽々スローブエコノミー.....111	04	クッションパンツ.....161		ケアスローブJC スローブパーツB.....111	01	
快步主義 L131RS.....151	12	カルスリム.....114	10	グッドナイトケアマットレスNB.....021	06	ケアスローブT専用傾斜補正台.....111	01	
快步主義 L135.....151	07	KALU7α.....098	10	グッドナイトフィットマットレス.....021	05	ケアスローブJ専用ジョイント台(CS-J).....111	01	
快步主義 L133SL.....151	09	かるまげ35.....225	01	くつろぎエルダーKE324.....157	06	ケアソフトクッションキング.....016	10	
快步主義 L172.....151	01	かるまげまげ35.....225	02	くつろぎエルダーKE324.....157	05	ケアねまき.....040	10	
快步主義 L129.....151	06	かる楽4点杖360スマートガード.....134	05	首かけ集音器.....253	15	ケアハート ウルオーニ撥水クリーム.....184	09	
快步主義 L141RS.....152	01	軽やか介助用エプロン.....181	11	CRAAS シャルマンⅡ.....156	11	ケアハート お口キレイウェットシートN.....231	06	
快步主義 L169.....151	08	簡易型入浴補助リフト.....175	03	CRAAS ブーケ.....156	12	ケアハート 口腔専科 お口キレイスポンジ 星形	230	
快步主義 L167RS.....151	10	簡易モジュール車いす KA822.....096	08	くらしサポート歩行車スムーディ(買物用)	119	ケアハート 口腔専科入歯キレイ洗浄剤	234	
快步主義 L168RS.....151	11	患者衣.....040	01	くらしサポート歩行車スムーディ(室内用)	119	ケアハート 口腔専科お口潤うジェル.....232	02	
快步主義 L011.....150	10	感染対策.....280-284		クラシックミルサー.....226	14	ケアハート 口腔専科お口潤うスプレー.....232	10	
快步主義 L011-5E.....150	09	感染防護基本セット.....280	14	クラフトルーベ 1.6倍&2.0倍.....250	02	ケアハート 口腔専科お口潤うスプレー.....232	10	
快步主義 L052.....151	05	簡単着替えパジャマ 紳士用.....039	02	クリアスクリット ボディソープ.....183	11	ケアフルⅢ.....148	10	
快步主義 L049.....151	04	簡単着替えパジャマ 婦人用.....039	02	クリアスクリット リンスインシャンプー.....183	11	ケアフルⅡ.....187	02	
快步主義 L048.....048	03	かんたん装着パッド スーパー.....080	10	グリーンドライタオル.....091	04	携帯型浄水器mizu-QPLUS.....292	08	
快步主義・ハロキティL170RS.....152	02	かんたん装着パッド レギュラー.....080	10	ぐりーんまっと(KS-90).....177	08	軽量/タパタマット.....180	09	
快眠マット SOVOハーフ.....022	04	簡単テープ止めタイプ.....083	08	グリップカバー「まもり」.....142	12	軽量メッシュクロスサポーター 膝用.....051	12	
会話用ワイヤレス骨伝導ヘッドホン.....254	02	簡単ベッドメイキング防水シート.....026	13	グリップ式あごひも.....161	07	軽量浴槽台標準.....173	01	
カウートⅡ.....128	09	乾度良好Ag+バスマット.....180	01	グリップセイブ.....242	02	軽量浴槽台標準ソフト.....173	01	
替えゴム.....143-144		KEEP GURDE.....093	10	グリップチューブ.....242	07	軽量浴槽台ミニ.....173	01	
替えゴム4点DXミニ.....143	03	キー保管ボックス.....198	13	クリニシャン ライトダブル.....258	02			
替えゴム4点DX.....143	04	きえる毎日の介護用.....283	12	クリンスマイル 入れ歯洗浄ブラシ.....234	05			
替えゴム ワイド.....143	05							

床周リ・衣類

トイレ

おむつ

歩行

入浴

住宅

食事

介護ロボット

生活支援

施設関連等

ケール青汁はちみつ入りプラスWの善玉菌	214	03	コラリッチ ヒアルロン酸原液美容液	185	03	サニタリエースOD 据置き	066	05	Jタオル	286	02
ケスモン消臭シート	073	01	コラリッチ UVモイストバリア	185	04	サニタリエースOD ソフト便座	066	02	シェイプアップトレーナー	243	07
ケスモン消臭・防水マット	075	03	コラリッチEX プライミングリフトジェル	185	01	サニタリエースOD 暖房便座	066	03	Jマット量	198	03
血圧計	257-258		コラリッチEX プレミアムリフトジェル	185	02	サニタリエースOD 両用式	066	04	ジェルセル	103	12
ゲルファースト	103	10	<b>コラリッチ コラーゲンショット</b>	214	05	サニタリエースSD	066	01	シエントII	015	05
GELまる丸クッション	028	10	転ばぬ杖	142	06	サニテートA/ハンドミスト	282	04	<b>シエント50モーター</b>	015	04
検温機能付きアルコールドispenser	275	12	転ばぬ杖Cコンフォート	142	07	サニバスター	287	11	視覚障がい者と作った音声タイマー	255	10
玄関台	196		<b>コンディションセンサー</b>	255	13	座・ビューティフォーパンツ	041	07	自活・便利グッズ	248-252	00
玄関台(木製)微笑の蘭	196	08	コンドルC高感染対策マスクKN95	280	11	ZA FREE	066	06	CICAハトムギ化粧水	186	01
元気ニギニギ	245	08	こんにちは赤ちゃん	247	07	<b>ZA FREE CARE SHOWER</b>	066	07	時間だよおしらせとうばん	247	08
健脚 ひざサポーター	051	08	コンパクトあったかフリース	292	05	サポーター	049-053		自在ジョイント φ32	195	15
健康グッズ	245-247		コンパクト折りたたみシャワーベンチ IC 骨盤サポートタイプ	167	06	サポートグリップ(1本)	013	10	自在チズ	195	05
健康の路(大)	245	15	コンパクト折りたたみシャワーベンチ IC 背付きタイプ	167	06	サポートバー	014	06	<b>ジスタ</b>	117	06
<b>こ</b>			コンパクトサイドケイン	122	08	サボタくんBS	108	04	姿勢サポートベルト	050	03
CORE NEO	013	09	コンパクトバスチェア	164	07	<b>サボティ</b>	029	07	施設消耗品	278-288	
コアマットレス8 ベーシック	019	12	コンパクト浴槽手すり(YT01)	171	08	サポプレート	226	06	施設用品	275-276	
抗ウイルス布張りリパーテーション	275	06	<b>コンパクト6輪車いす SKR-8</b>	099	01	座面付キーパー(セルフ脱着タイプ)	109	13	施設用椅子 アジャスト	271	09
抗ウイルスメラミン天板テーブル	272	07	コンビネーション 後開き	036	05	座・ラククッション	105	08	施設用家具	272-273	
抗ウイルスカーダ 伸縮	139	08	コンビネーションII フルオープン型	036	03	座楽 ラフィーネ(ポータブルトイレ)	062	05	舌クリーナーSwit	233	09
抗ウイルスカーダ 伸縮+	139	09	コンビネーション フルオープン型 ファスターオープン式	036	01	サラケアパッドシリーズ	084	01	舌巻きスムーザー W-1 PREMIUM	203	06
交換用靴先ゴムキャップ	123	01	コンビネーション フルオープン型 フッシュホック式	036	02	さらさらスモース全身防水シート	027	04	シチズン振動式体温計(CTEB720VA)	256	08
交換用グリップ	123	01	コンビネーションフルオープン3本ファスタータイプ	036	04	さらさらスモースニット部分防水シート	025	10	シチズン手首式血圧計(CHWM541)	257	14
高機能先ゴム タツツ55	143	09	コンフォートIII	148	12	座ラックスUB(CK-01UB)	105	09	シチズン電子体温計(CTE507-E)	256	02
高機能集音・骨伝導ワイヤレスヘッドホン	254	03	コンフォートスプラッシュ ミッドライズエアベッド	016	02	座ラックスUB(CK-02UB)	105	10	支柱	195	02
抗菌おくすりハウス みまもり習慣	248	04	コンフォート立体マスク(快150枚入)	280	05	座ラックスUB	106	08	支柱エンド	195	03
抗菌バスタオル(HO70)	178	07	コンパクトササネブライザ	259	04	さらっと吸水消臭シート	025	06	支柱自在エンド	195	07
抗菌防臭・消臭パイプ枕	027	14	<b>さ</b>			サラットシート	025	12	視聴覚補助	253-255	
口腔ケア	230-233		サージカルテープ・湿布切りはさみ	248	09	さらっとペーパータオル	285	15	しっかり骨盤を支える生ゴムベルト	052	11
口腔ケア用ジェル リフレケア	232	05	<b>サージカルハイソックス</b>	047	02	サラビビ ボディ用洗浄フォーム	182	04	失禁シート(中度用)	092	07
口腔ケア用スポンジブラシ サクラ	230	05	サージカルブリーツマスク	279	08	サラヤ環境清拭クロス	284	15	失禁パンツ	092-093	
口腔清拭シート リフレケアW	231	07	サージカルマスクYS	279	12	サラヤサージカルマスクF	279	15	室内履きPW10(ハローキティ)	159	01
口腔洗浄器 ジェットクリーン	233	15	サージキャップ ジャバラタイプ	281	03	サラヤ洗たく用柔軟剤	287	01	室内用車いすこまわりくん	271	06
高座椅子	269	06	サージシューカバー	281	04	サラヤ洗たく用洗剤 濃縮・消臭	286	16	しっぴり貼りとりでベッタンコ	251	01
高座椅子(オットマン付)	269	07	サージマスクN95	280	12	サラヤプラスチック手袋E	278	03	ジップVII	130	11
拘縮改善	032		サージマスクCP	280	07	サルバ お肌によさしいぬれタオル	188	01	<b>シチーロVI</b>	131	03
高衝撃緩和と薄さ MUGUSA CARE(ミグサケア)	274	03	サーティバットPRO Ag	031	03	サルバ 紙パンツ用やわらかパッド	086	05	自動ブレーキ装置付車いす 立ち止まり君シリーズ	101	05
効聴	253	03	座位安定シャワーキャリー(SY-20)	190	05	<b>サルバシリーズ</b>	086		自動ペットボトルオープナー	220	15
高反発バフクッション	107	02	災害備蓄セットII	289	01	サルバやわらかパンツしっかり長時間	086	04	シトレア(AW23)	118	08
抗ビル長袖カーディガン	276	10	災害備蓄用パン	289	06	Salofixクールパッド	252	05	シトレアR	113	05
神戸すてっき	141	07	Sai Saiジャストフィットサンダル	155	09	<b>さわやかあさひ</b>	060	02	シトレアワイド(WAW27)	118	09
ゴージョーハンドクリーナータオル	287	14	Sai SaiストレッチニットシューズW750	155	05	さわやかチェアPT	060	03	シヤール	126	07
コーディアルウェアジャケット	041	04	<b>Sai SaiストレッチニットシューズW760</b>	155	06	さわやかチェアPTN	060	04	シヤックと姿勢補正ベルト	050	01
コードレス離床センサーサイドナールWEA	266	08	Sai Saiストレッチニットスニーカー	155	04	さわやかチェア泉II	060	05	ジャスピタ(ポータブルトイレ)シリーズ	064	03
コーナージュイント EWT10CC	193	18	Sai Sai+α WG940α	155	03	さわやかパッド	077	01	シャトレチエアC 4輪自在	190	04
コーナープラケット EWT11BL	193	15	Sai Sai フラワープリント W941	155	08	さわやかパッドスリム	077	03	シャトレチエア6輪	190	03
コーナープラケット	194	11	Sai Sai フラワープリント W940	155	07	さわやかパッド男性用	078	09	ジャネフ ゼリー飲料	213	05
コーナーホルダー EWT12BL	193	16	座椅子	269-272		さわやかパッド敏感肌にやさしい	077	02	ジャネフ ファインケア	212	08
コールドパック	252	09	サイドウォーカー AL-103	122	07	Zan(ざん)硬い爪もキレルニッパつめきり	249	02	ジャバラ背あて車椅子用クッション	108	01
コールドパック	264	04	サイドカートSAW右手用(ハローキティ)	130	01	Sunkistくだものの栄養+Fiber	213	07	ジャパンベイスモデル	118	06
コールドパック・徘徊コールドIII	264	01	サイドグリップ KS-30A	012	01	サンクストプロフェッショナルグリスアップエクササイズパッド	242	04	ジャポネットモイスト	186	10
GOOLU-AWA 泥泡洗顔	186	05	サイドコールド・ケープルタイプ	264	06	サンティノ	115	04	シャローアリス	271	04
極上しめつけませんソックス(綿混)紳士用	047	10	サイドサポートクッション	107	13	3電源吸引器	258	08	<b>シャワーキャリー</b>	189-190	
極上しめつけませんソックス(綿混)婦人用	047	09	サイドサポートクッションFit	107	14	Zan(ざん)ネイルブッシュャー付ネイルニッパ	249	01	シャワーキャリーLX-II(S022)	190	06
極上しめつけません 特大サイズすべり止め付	047	13	サイドテーブル PT-7000F	017	05	360do BRUSHφ	233	10	シャワースカールE	189	09
<b>こげーるnolasse 20型</b>	102	11	サイドフィット・フリ	130	02	サンフィール	127	03	シャワーチェア スイフト(RB1100)	169	09
<b>こげーるnolasse 20型 phiten</b>	102	12	サイドレールクッションカバー	016	05	SUNPO WALKER	241	04	シャワーチェア(Air)コンパクトSPワンタッチおたのみ	165	01
こげーるLively III 3輪	102	13	<b>サイナス・リンス</b>	234	03	さんぽっぼ	125	07	シャワーチェア(Air)ミドルSPワンタッチ	165	01
CoCo香番屋 低糖質バターチキンカレー	211	03	<b>サイナスミスト</b>	234	04	サンポルテ EX	131	12	<b>シャワーチェア(Air)ミドルSPワンタッチ プレミアム</b>	165	02
CoCo香番屋 低糖質ビーフカレー	211	03	サイナスミスト	234	04	サンポルテ ST	131	11	シャワーチェア(Air)ワイドSPワンタッチ	165	01
CoCo香番屋 やわらか野菜カレー	211	03	座位保持クッション LAPS	107	12	C形ブラケットL受	195	11	シャワーチェア(ユクリア)コンパクト おりたたみN	165	08
ここちあ利楽flow	018	05	座王Xシリーズ	099	07	C形ブラケットL止	195	13	シャワーチェア(ユクリア)コンパクト ワンタッチおたのみN	165	07
<b>ココピタさらっと実感スニーカーソックス</b>	048	13	サクロ・ピバナス	052	15	C形ブラケットL止	195	14	シャワーチェア(ユクリア)コンパクト SP おりたたみN	165	06
cocoroトート カートセット	131	13	サクロライトDX	052	16	C形ブラケットコーナー	195	14	シャワーチェア(ユクリア)ミドル SP おりたたみN	165	05
腰キックと腹巻型ポン付きサポーター	053	12	座コールド・メロディタイプ	263	02	C形ブラケット直止	195	12	シャワーチェア(ユクリア)ミドルSP 回転おたのみN	165	11
腰ゴムショーツ50	092	12	ささえ	016	03	G-style車椅子	098	08	シャワーチェア(ユクリア)ワイドSP おりたたみN	165	09
腰レラスショーツ50	092	13	ささえ ニュータイプ	016	03	<b>G style 車いす 高機能タイプ</b>	098	07	シャワーチェア(ユクリア)ワイドSP ワンタッチおたのみN	165	08
個人で扱えるプロ仕様なコーディングシート	284	16	さざいげん M醤油差し	218	04	CHネマキプリント	040	07	シャワーチェア(ユクリア)ワイドSP おりたたみN	165	10
骨伝導線音楽ヘッドホン	254	01	座式介助シート	034	02	CO2モニター ピピッと換気君	255	15	シャワーチェア(ユクリア)ワイドSP おりたたみN	165	09
コットン100%超吸水おしりタオル	090	15	差し込み便器(専用カバー付)	071	08	C形ブラケットL受	195	11	シャワーチェア(ユクリア)ワイドSP ワンタッチおたのみN	165	09
骨盤サポートクッション	251	15	差込便器(カバー付)	071	09	C形ブラケットL止	195	13	<b>シャワーチェア</b>	163-169	
<b>5点先ゴム いっつぼし</b> (PR-T)	143	12	<b>さすだけ充電ラジオリイト3</b>	290	11	C形ブラケットL止	195	14	シャワーチェア	169	05
個別昇降テーブル ここあ(PR-T)	272	06	殺菌ハンドソープ	187	01	C形ブラケット直止	195	12	シャワーチェア(ユクリア)コンパクト 履き付おたのみN	164	09
個別包装タイプ不織布マスク	279	13	さっとさわやか からだふき	187	09	G-style車椅子	098	08	シャワーチェア(ユクリア)コンパクト スツールN 背付	164	10
ごぼう先生といっしょなじみ音楽でイス体操	244	06	さっぱりからだふき液体タイプ	182	07	<b>G style 車いす 高機能タイプ</b>	098	07	シャワーチェア(ユクリア)コンパクト スツールN 背無	164	10
コポレーヌ	071	07	サナトレッタ	074	01	CPEガウン2	281	12	シャワーチェア(ユクリア)ミドルSP 履き付おたのみN	164	08
ゴムスプーン	224	01	サニーウォーカーAW-RB	126	02	GPSどこさいる初期費用	260	01	シャワーチェア(ユクリア)ミドルSP ワンタッチおたのみN	164	11
ゴムなしすべり止めソックス	048	02	サニーウォーカーAW-III	126	03	SPクッション	104	07	シャワーチェア(ユクリア)ミドルSP 履き付おたのみN	164	08
<b>コメダ珈琲店とろもろコーヒー</b>	217	05	サニーウォーカーSP	126	01	シールドタイト 腕用・脚用	178	14	シャワーチェア(ユクリア)ワイドSP おりたたみN	165	09
コモードチェアSTD	065	04	サニサーラAqua Light H	282	09	CYケアエルFT	014	06	シャワーチェア(ユクリア)ワイドSP ワンタッチおたのみN	166	08
コラリッチ エクストラリッチローション	185	05	サニタリエースOD 据置き	065	12	CYテスリ91	014	06	シャワーベンチC	166	09
			サニタリエースHG 両用式	065	11	JグループECO	278	08			

シャワーベンチMini	166	10	所作 鶴・亀	223	04	スイングアームサイクル	239	08	ストロー付カップ	219	04
シャワーベンチMiniS	166	10	食器	221-222		スーパーソニックスクラバー	251	06	ストロー付きコップ(ハローキティ)	219	03
シャワーボルト	072	01	ショッピング ベストパル	129	09	スーパー脱臭スプレー	283	13	ストロー付きマグカップ	218	12
シャワー用車いす (KS3)	190	07	ショルダーバッグ	276	06	スーパーデニムシューズ	024	12	すのこ	188	
シャワー用車いす (KS10)	190	08	ショルダーバッグ(ハローキティ)	130	01	スーパーボールカーSPX-4500	102	07	スピードキャッチパッド	083	11
シャワー用車いす (KS11-PF/ST/クリありシート)	190	09	自力で履けるんです!	250	06	スーパーロング ウェットボディタオル	292	07	スウィーダミーティングチェア	272	01
シャワー用車いす (KSC-1/ST)	190	10	シリコン製 お食事マット(ハローキティ)	217	12	スカイリフトR	034	05	スプーン	223-226	
シャワーラック	189	01	シリコン製 粘土	226	04	スカットグリーン	072	15	スプーン巻2	223	13
シャワーラックV	189	02	シリコンスポンジハンドル	224	07	スカットボールセット	244	01	SPLIT M199	153	04
シャワーラック4輪自在	189	03	自立支援 介護見守りロボットA.I.Viewlife	237	02	スカルブブラシcom	177	14	SPLIT M194	153	03
シャワーラック4輪自在V	189	04	自立式ろくほく	240	02	スキンパリアクリーム	288	13	スペースグウッズ スプレー	283	09
シャワーラックSAL	189	06	シルキーボアドレッシング	288	08	すくいやすい食器	221	11	すべり止め	218	01
シャワぞう	072	04	シルク5本指ソックス ボーダー柄	047	08	すくいやすいスプーン・すくいやすいフォーク	225	05	すべり止め・防水シューズ	027	11
シャワピタ	058	05	シルク混ソフトフィットボディウォーマー	043	12	スクエアニット室内着	041	02	すべり止めシートロール	217	13
シャワピタ ノーマル	058	05	シルク混腹巻	043	15	スクエアニット裾り付きズボン	041	05	すべり止めバスピロー	177	01
シャンパーニュ	181	12	シルクシャイニービローパッド	027	15	スクエアニット裾り付き全開ズボン	041	03	すべり止めバスマット 薬湯	177	06
シャンパーニュ・ボディソープ	183-184		シルクタオル(フリートシルク加工)	178	04	スクラブ	276	11	すべり止めマット	176-177	
集音器 イヤリス	253	08	シルクバラエティーウォーマー	043	08	スクリット液体洗剤	287	02	すべり止めマット ユクリア	176	08
集音器 イヤリスチャージ	253	12	シルクリップ腹巻	043	14	スコピー	018	06	すべり止めマット(フラット吸盤型)	177	10
集音器付き骨伝導ヘッドホン DenDen	254	04	シルクわたでつむいでお腹ウォーマー	043	11	スコティ フラワーパックス3倍長持ち4ロール	286	07	すべり止めバスマット	177	01
週間投薬カレンダー	248	01	シルクわたでつむいだ冷えとりウォーマー	043	07	スタイナー No710	091	11	すべり止めマットV	177	04
集成材丸棒	195	09	シルコット99.99%除菌ウェットティッシュ大容量	285	03	すたごらさんソフト 100	156	09	すべり止め浴槽台N(防カビプラス)	175	01
住宅改修部材	193-195		シルコット99.99%除菌ウェットティッシュ	285	04	すたごらさんソフト 59	156	10	滑りにくい安全先ゴム	143	08
住宅小物	198		シルコット消毒ウェット	285	05	すたごらさんソフト 05	156	07	滑りにくい3点先ゴム	143	07
10段階昇降テーブル	273	01	シルコット除菌ノンアルコールウェットティッシュ	285	02	すたごらさんソフト 07	156	08	滑りにくい安全先ゴム	143	07
重炭酸シャワーパーフェクトゼロ	184	04	シルコットピュアウォーターウェットティッシュ	285	01	すたごらさんソフト 晴77	156	05	スポッとチェア	271	11
柔軟剤配合液体洗剤エストラ	287	03	シルバーカー	124-129		すたごらさんソフト 晴88	156	06	スポンジ	224	02
収納式リクライニングベッド AX-BG570	015	07	シン・ウルトラシリーズ多機能	097	02	すたごらさんソフト 晴66	156	04	スポンジハンドル	224	05
収納式リクライニングベッド AX-BE580	015	08	シン・ウルトラシリーズ標準	097	01	スタッキングチェア(Care-111-AC)	271	02	すま-いる コンパクトシャワーベンチ	169	07
収納ベッド KSB-257	015	12	新インタイム1000	015	01	スタッキングチェア(Care-112)	271	03	すま-いる ワイドシャワーベンチ	169	07
樹脂すのこ 折りたたみベッド	015	10	真空断熱ストローボルト	220	03	スタッキングチェア(Care-116-AC)	271	01	スマートフィット テープ止めタイプ	083	07
樹脂製ポータブルトイレ	062-065		真空保温調理器シャトルシェフ	227	01	スタッキングマグカップ	219	14	スマートワークサポーターロードタイプ3枚組	093	09
シェールX	208	04	人工筋肉膝サポーター ネクスト	051	09	スタグ	127	04	スマイルオーブナー	220	11
シェリンクアクション	028	12	紳士おしりまで安心失禁ランクス3枚組	093	07	スタックEVO	270	08	スモホ対応ダイナモFMラジオLEDライト	290	12
瞬感スポット	149	06	紳士キルト前開き長袖	044	03	スタンダード車いす	098	04	スムース透湿防水シューズ	024	07
巡優LKMS12	214	02	紳士クレープ前開き半袖	044	02	スタンダード車いすAL	098	05	スムース透湿 ポックス型 防水シューズ	026	07
ジョイントステップブロック	240	06	紳士極上しめつけせん綿履ソックス(すべり止付)	047	12	スタンダードグロブP	278	01	スムース二部式ねまき	040	02
衝撃吸収マット	016	11	紳士7分袖クリップシャツ HWC118	045	10	スタンダード防水シューズやさしいスムース片面	024	01	スムーススリムカー	288	12
上下つづき服	035-037		紳士7分袖ワントッチシャツ HWC119	045	12	スタンダード防水シューズやさしい綿パイル	024	01	スムーディ(屋外用)	204	01
昇降座椅子	208		紳士7分袖ワントッチシャツ HWB217	045	09	スタンダードリバーシブルマットレス	014	01	スムーディ(屋内用)	200	01
昇降サイドテーブル DT-4301	017	03	紳士ズボン下	044	09	スタンディ	200	03	スムーディ(トイレ用)	069	03
昇降テーブル DT-4300	017	04	紳士Tio前開き7分袖	044	05	スタンド	195	08	スムーディ(PTイレ用)	061	01
昇降テーブル WT-80	017	11	紳士Tio前開き半袖	044	05	スタンドゴムキャップ	143	01	スモールチェンジ ラグーナ	018	01
消臭液1Lタイプ	073	10	紳士半袖クリップシャツ HWC318	045	10	スタンド巾着 木製	143	15	スライディンググロブ	032	04
消臭剤フォームタイプ	074	08	紳士半袖ワントッチシャツ HWC319	045	11	すっきりスタイルパンツ	078	13	スライディンググロブ	032	06
消臭除菌の神様	283	11	紳士半袖ワントッチシャツ HWB213	045	08	すっきりボイ	056	03	スラクション	107	01
消臭フォーム	074	09	紳士ひば前開き5分袖	044	07	SUTTO IN-ストイ	148	06	3WAYポリエチレングロブ	278	13
消臭ふんわりベンザシート 無地	075	12	紳士ひば前開き7分袖	044	07	SUTTO FIT-ストイフィット	149	05	SLEEP HEXAGONホルミクス数パッド	022	02
消臭・防水シート(スピード消臭タイプ)	075	02	紳士婦人共用前開き7分袖ボディシャツ	044	10	SUTTO fresh-ストイフレッシュ	149	04	スリエット	245	05
消臭力 エールズ おむつゴミ箱用	089	09	紳士ブリーフ(前あき)	093	14	すっぽり防水シューズII	026	09	スリットベルト	150	02
消臭力業務用クラッシュゲルタイプ室内用	284	10	紳士前開き7分袖	044	04	ステアジェルII	282	10	すりてあ	202	09
床頭台	273	07	紳士前開き両肩腕開き7分袖	044	01	STAYERシリーズ	098	01	スリム立ち上がり フレームウォーカー固定型	121	08
床頭台(SWK)	273	06	伸縮ステッキA	140	04	ステージア	018	07	スリムネック伸縮杖 スリムタイプ	139	11
消毒洗浄剤	282	05	伸縮杖 OSSシリーズ	140	06	ステッキ-な杖カバ	142	13	スリムネック伸縮杖 ベーシックタイプ	139	10
小判パッド	085	08	伸縮杖 OSシリーズ	140	07	ステッキ-な杖カバ	142	09	スリムフィット	116	10
小判パッドロング	085	08	伸縮杖 つながるくん	201	04	ステッキかきE	138	04	スリムフィット(ガード付き)	116	08
じょうぶなデニム防水シューズ	024	11	紳士脇全開ジャージパンツ	041	06	ステッキかきE オム	138	09	スリムフィット(座面付き)	116	09
上腕式血圧計(HCR-7107)	257	04	新素材ネッククーラーベンタクール	252	08	ステップバー 框(かまち)II	202	08	スリムフレームウォーカーキヤスターモデル	122	01
上腕式血圧計(UA-1005Plus)	257	06	身体支持併用アルミ製伸縮杖 ホワイトステッキ	141	11	ステリ-PRO	283	15	スリムフレームウォーカー固定型	121	15
上腕式血圧計(UA-1030T Plus)	257	05	新・入浴用キャリ-ベルト	181	02	ステンパータオールホルダー	285	14	スリムフレームウォーカー固定型ハイモデル	121	16
上腕式血圧計(UA-651Plus)	257	10	シンフォニー	114	08	ステンレス製ツウウェイ・ツメヤスリ	249	08	スリングシート パオ メッシュ ブルー	034	13
除菌ウェットナップ	285	07	シンフォニーAR	114	06	ステンレス製浴槽台Rあしびた	173	02	スリズに安心うす型紙パンツ専用尿とりパッド2回	079	08
除菌・消臭フォーム(泡タイプ)	074	06	シンフォニーSP	114	02	ステンレススポット	226	12	スリズに安心紙パンツ専用尿とりパッド 長時間用	079	07
除菌タイプ加湿器用液体タイプ	284	12	シンフォニーSPスリム	114	03	ストリーム オービー	119	03	スリズに安心紙パンツ専用尿とりパッド 6回吸収	079	09
除菌モーリス	283	16	シンフォニーEVO	114	05	ストレートEZレールアルミ支柱2.3m	194	18	スリズに安心紙パンツ専用尿とりパッド 昼用	079	09
食事エプロン ロング	227	05	シンフォニースリムBOX	114	01	ストレートEZレール埋込支柱用カバ	194	21	スリズに安心紙パンツ専用尿とりパッド 夜用	079	10
食事エプロン(超はっ水)	228	14	シンフォニーバスケットSP	114	04	ストレートEZレール36アルミ樹脂巻手すり棒	194	17	スリズに安心紙パンツ専用尿とりパッド 夜用スーパー	079	10
食事補助	217-218		シンフォニーラクーン	114	07	ストレートEZレール支柱用エンドジョイント	194	20	スリズに安心紙パンツ専用尿とりパッド 6回吸収	079	11
食事前掛(超はっ水)	228	13	JINRIKI QUICKIII(ジンリキ クイック3)	293	01	ストレートEZレール 支柱用コーナージョイント	194	19	すれ止め吸水シューズ	109	02
食事前掛(超はっ水) 袖付	228	15	新リュックが背負えるレインコート	276	08	ストレートジョイント EWT10CS	193	17	すしな-いベンザシート 無地	107	11
食食用エプロン	227	14	す			ストレートストラックス 紳士	042	02	スロープ	111-112	
食食用エプロン	228	04	素あわマイルドボディウォッシュ	182	12	ストレッチグライドII	012	04	スロープ	196-198	
食食用エプロン	227-229		スイートIII	127	11	ストレッチフィットII	012	04	座ってあしんワンツーステッパー	246	05
食食用エプロン(6060)	227	12	スイートレイ	125	08	ストレッチボード730B	243	10	スクリナ	120	07
食食用エプロン(AP03)	229	07	すいしくん	218	10	ストレッチマット	243	14	すわろんパ	245	03
食食用エプロン ホック止めタイプ	228	02	吸い口付マグカップ	218	11	ストレッチャースケール(検定付)	274	11	せ		
食食用エプロン(ポケットオープンタイプ)	228	08	水洗式ポータブルトイレ 流せるポータくん 3号	058	03	ストレッチローラー900	243	09	制菌介護用つなぎ フルオープン	037	01
食食用エプロンIIロングタイプ	228	09	水のう君II 1.8mセット	293	08	ストローコップ	219	02	正座用クッションYOUZA(腰座)	252	01
食食用エプロンW	228	01	水分・栄養補助	212-214		ストローさん	218	10	清拭料 さっぱりタイプ	182	10
食食用エプロン使い捨て	229	15	スイングアーム介助バー	012	01	ストロー付カップ	219	01	清拭料 しっとりタイプ	182	10

床周リ・衣類

トイレ

おむつ

歩

入浴

住宅

食事

介護ロボット

生活支援

施設関連等



使い捨て防水シート大判タイプ	027	09	手掛け付チェア	270	07	導尿バッグカバー	072	09	長持ちする大きなお食事エプロン	227	13
使いやすいお箸	223	10	手口ウェットナップ	285	06	導尿バッグ用カバーII	072	10	中山式 遠赤外線腰ベルト	053	02
使っていいね! 入浴ケース	234	15	透てくくん	102	10	透明クリップストラップ	142	08	中山式 快癒器	245	13
使っていいね! ウィワイ受け	234	11	DECTワイヤレスインターホン	262	05	透明尿器	071	06	中山式 脊椎医学キョウセイベルトメッシュタイプ	050	02
使っていいね! キャップオープナー	220	13	DECTワイヤレステレビドアホン	262	04	透明肌竹炭ボディロングブラシ	178	05	中山式 ひざ用医学固定帯メッシュ	052	05
使っていいね! すくいやすい皿・小鉢	221	10	デクパック	111	02	投票箱(取手付)	247	11	中山式 ボディフレーム 腰用ハード	053	09
使っていいね! ポトル用のびのびストローキャップ	220	04	手くび安心	049	13	トータルフォーム(全身洗浄料)	183	07	中山式 ボディフレーム 腰用ハードダブル	053	10
使っていいね! 持ちやすいスプーン・フォーク	225	09	手首サポーター	049	10	ドギウ伸縮リーチャー	249	12	中山式ボディフレームひざ用パワーフィット	052	06
使っていいね! やわらかスプーン	225	10	手首式血圧計(BM-105WT)	257	11	ドクターアングル	049	09	ナチュラさら肌さらりよれスッキリ吸収ナブキン	078	01
使っていいね! 吸いやすいポトル	218	14	手首式血圧計(HEM-6161)	257	12	ドクターズoneポータブルトイレシート	056	02	ナチュラ 夜つけて朝あんしん吸水パッド	077	10
使っていいね! 飲みやすいストローコップ	218	15	手首式血圧計(UB-533MR)	257	13	ドクターニールイフ	051	10	ナチュラルフィット	106	15
つかまり立ち さんざ	141	08	出隅スリム座ブラケットカバー付	194	09	ドクターメドマー	247	04	ナチュレルSPゲルクリームPLUS	185	06
つかまり手すり(水廻りタイプ)	206	03	出隅スリムブラケット EWT14BD	193	10	特浴用アクションパッド	180	10	なでなでねごちゃんEX	247	05
ツナグケア 顔も洗えるボディソープ	182	13	手すり	199-204		独立宣言スマートプラス	208	07	なでなでワンちゃん秋田犬HACHI-EX	247	06
ツナグケア 保湿ローション	185	11	手すり付ステップ台ユニットタイプ	205	01	独立宣言ムーブ	034	09	なにげないけどすごいスプーン	225	11
ツナグケア リンスインシャンプー	182	13	手すり付き踏み台	205		独立宣言 ローザ	208	08	ナノLTE マルチローラー	245	14
椿ボディソープ	183	10	手すり用滑り止めテープ	198	11	独立宣言 ナース ベッドパット	022	01	名前が書けるのびのび	048	06
椿リンスインシャンプー	183	10	手付スタッピングコップ	219	10	床ずれ防止品	029-032		なめらか定食	210	06
つま先ひろびろサポート	148	08	Tetote あんしん息吹クッション	031	05	床ずれ防止ムートンマットレス	032	03	軟こうめりちゃん	251	02
つまるとplusとろみ剤	216	12	Tetote あんしんベッド柵カバー	016	06	どこでも防水座布団	108	10	軟便モレを防ぐシート	083	12
つまべー F2Rセット	034	12	テトラ・ケインα	133	12	どこでもミラバス ポータブル	179	06			
つまりんこ	215	01	デニムシーツ	024	10	床回り3点セットII	022	14	ニークアー・0A1	052	02
つまりんこショウショウ	215	02	デニム防水シーツ	024	08	塗装・建築養生用パイオラン Y-09CL	192	05	ニークアー・クロスベルト	052	03
			デニム防水シーツ(SE06)	024	09	取っ手付汁椀	221	01	ニーパーロ(レパロック式)	013	04
DFPプログレッシブズーム	241	03	テノール EVO	125	11	取っ手付汁椀ミニ	221	02	ニオイゼロプラス	284	01
ディーケアル紙軸口腔ケアスポンジ 星型	230	10	手のひらフィットステッキ	141	06	取っ手付枕	221	03	ニオイToiletta 空間・衣類用消臭剤 除菌プラス	284	07
ディーケアル紙軸口腔ケアスポンジ 波型	230	12	手間なしびつたりシーツ	027	06	取っ手付どんぶり	221	03	にぎにぎくん シリーズ	242	03
ディーケアル紙軸口腔ケアスポンジ 星型	230	11	手持ちクリナー	072	11	取っ手付飯椀	221	04	にぎりっち	242	01
Dfree HomeCare	070	01	デュオST	128	02	トップリアリキッド	286	13	2週間投薬カレンダー	248	01
ティコブ Myカルテくすり整理キーケース	247	12	デュオジェルクッション	104	03	ドライ&ドライUP CONECOくん	285	11	2層クッション 夢ごっこ	103	01
ティコブ Myカルテくすり整理トラベルバッグ	248	06	デュオアイスピック	143	13	ドライ&ドライUP NECO	285	11	ニットランクス140	093	12
ティコブ Myカルテくすり整理ボックス	247	13	ティコブアルミスピック	143	13	ドライシャンブー クラシックコットン	182	05	ニッパー式爪切りアングル刃	248	14
ティコブアルミスピック	143	13	ティコブアルミス製4点杖	132	07	ドライタッチ防カビプラス	176	01	ニッパーつめきり	248	12
ティコブアルミス製4点杖	132	07	ティコブ移乗用介助ベルト	033	12	ドライタッチ防カビプラス(ハローキティ)	176	02	ニトロデュオ	116	07
ティコブ移乗用介助ベルト	033	12	ティコブ入れ歯洗浄剤	234	07	トランクス80	093	06	ニューアームサスペンダー	049	15
ティコブ入れ歯洗浄剤	234	07	ティコブうがい受け(GB01)	234	09	トランスファースシート	032	11	入院サポートシューズ	158	04
ティコブうがい受け(GB01)	234	09	ティコブST07	128	08	トランスファースシートフラット	032	12	入院に備える2wayバッグ	251	04
ティコブST07	128	08	ティコブガーゼねまき	040	04	トランスポートベルト 座位型	109	14	NEWエントレ	231	01
ティコブガーゼねまき	040	04	ティコブ介護用ねまき	040	06	ドリームエアーマットレス550	021	04	ニュークーパーFSチェスト	273	05
ティコブ介護用ねまき	040	06	ティコブくすりのみ	218	06	トリコットマットレス用 ニット防水シーツ	026	02	ニューコンフォートNo.5050	277	06
ティコブくすりのみ	218	06	ティコブ食事用エプロン	229	06	トリコットパイルフラット型 防水シーツ	026	03	ニュースライミング プラス	100	12
ティコブ食事用エプロン	229	06	ティコブじんわりあったかくつ下	048	09	トリコットパイル防水シーツ	024	03	ニューセラナイン	250	08
ティコブじんわりあったかくつ下	048	09	ティコブ使い捨て防水シーツ(SE01)	027	10	トリリウムミニ	118	07	ニュースライドフィットEX	122	09
ティコブ使い捨て防水シーツ(SE01)	027	10	ティコブナンDX	126	08	トルネードスティック	179	05	Newすわっ手(和式便器用手すり)	069	06
ティコブナンDX	126	08	ティコブにおい取り袋EX	089	06	トレウォークスリム	121	07	入浴応援 手おけ	178	12
ティコブにおい取り袋EX	089	06	ティコブらくホック肌着 7分袖	045	05	ドレース	127	06	入浴応援 湯おけ	178	12
ティコブらくホック肌着 7分袖	045	05	ティコブらくホック肌着 長袖	045	06	トレーニング小物	242-243		入浴介護用エプロン	181	08
ティコブらくホック肌着 長袖	045	06	ティコブらくホック肌着 半袖	045	07	トレーニング用品	239-240		入浴介護エプロン	181	04
ティコブらくホック肌着 半袖	045	07	ティコブリトル(HS05)	114	11	トロミアップエース	216	08	入浴介護エプロン(ひもタイプ)	181	07
ティコブリトル(HS05)	114	11	ティコブリトルR(HS05R)	113	06	トロミアップパーフェクト	216	09	入浴介護エプロン(マジックタイプ)	181	06
ティコブリトルR(HS05R)	113	06	ティコブリトルRF(WAW02)	113	07	トロミアップやさしいとろみ	216	07	入浴介護エプロン・入浴小物(シャンプー・ハット他)	181	
ティコブリトルRF(WAW02)	113	07	ティコブリトルF(WAW03)	115	05	トロミーナ ソフトタイプ	216	01	入浴介護ベルト	181	
ティコブリトルF(WAW03)	115	05	ティコブリトルSLIIM(WAW04)	114	12	トロミーナ レギュラータイプ	216	02	入浴グリップ[ユクリア]コンパクト130	171	01
ティコブリトルSLIIM(WAW04)	114	12	ティコブリトルハイII(WAW15)	115	01	トロミーナ ハイパータイプ	216	03	入浴グリップ[ユクリア]130・200	171	02
ティコブリトルハイII(WAW15)	115	01	ティコブリトルホーム	120	05	トロミーナ プレミアムタイプ	216	04	入浴グリップ[ユクリア]UB専用コンパクト脚付S	171	03
ティコブリトルホーム	120	05	ティコブリトルホームF	120	06	とろみメール	216	05	入浴グリップ[ユクリア]UB専用コンパクト脚付S	171	04
ティコブリトルホームF	120	06	ティコブリトルボンベ(WAW06)	115	06	トロミ剤	215-217		入浴ケアかゝるいエプロンII	181	05
ティコブリトルボンベ(WAW06)	115	06	ティコブリトルワゴン(WAW07)	115	02	トロミナル	215	03	入浴小物(ブラシ・桶・タオル他)	177-181	
ティコブリトルワゴン(WAW07)	115	02	ティコブリトルワゴンミニ	115	03	トロミナルplus	215	04	入浴剤	184	
ティコブリトルワゴンミニ	115	03	ティコブワンタッチ肌着 長袖	045	03	とろみ名人	216	11	入浴サポートクッションII	180	11
ティコブワンタッチ肌着 長袖	045	03	ティコブワンタッチ肌着 半袖	045	04	とろみ緑茶・とろみほうじ茶・とろみ抹茶入り玄米茶	217	02	入浴手すり	206-207	
ティコブワンタッチ肌着 半袖	045	04	ティコブ折りたたみシャワーチェア	164	05	とろり緑茶 屋根型キャップ付き	217	04	入浴化粧品イヴタス	184	07
ティコブ折りたたみシャワーチェア	164	05	ティコブ折りたたみシャワーチェア	164	05	な			尿器	184	07
ティコブ折りたたみシャワーチェア	164	05	ティコブ折りたたみシャワーチェア	164	05	ナイスはさみ	248	10	尿器受け	071	02
ティコブ折りたたみシャワーチェア	164	05	ティコブ折りたたみシャワーチェア	164	05	ナーシングラッグシリーズ	032	01	尿器掛け	071	11
ティコブ折りたたみシャワーチェア	164	05	ティコブ折りたたみシャワーチェア	164	05	ナースエースグローブ	278	09	尿器 男性用	071	02
ティコブ折りたたみシャワーチェア	164	05	ティコブ折りたたみシャワーチェア	164	05	ナースカート/スリム天板固定タイプ	275	09	尿器 女性用	071	02
ティコブ折りたたみシャワーチェア	164	05	ティコブ折りたたみシャワーチェア	164	05	ナースカラスコープセットシングルタイプ	258	01	尿器つけおき洗剤	071	12
ティコブ折りたたみシャワーチェア	164	05	ティコブ折りたたみシャワーチェア	164	05	ナースサンダルNo9	277	03	尿器と尿器受けセット 女性用	071	02
ティコブ折りたたみシャワーチェア	164	05	ティコブ折りたたみシャワーチェア	164	05	ナーセントアップニー	031	02	尿器と尿器受けセット 男性用	071	02
ティコブ折りたたみシャワーチェア	164	05	ティコブ折りたたみシャワーチェア	164	05	ナーセントEx	030	07	尿センサー	070	02
ティコブ折りたたみシャワーチェア	164	05	ティコブ折りたたみシャワーチェア	164	05	ナーセントコンタ	019	09	尿とりパッドスーパー 男女共用	080	05
ティコブ折りたたみシャワーチェア	164	05	ティコブ折りたたみシャワーチェア	164	05	ナーセントパット	030	06	尿とりパッド男女共用 スーパー	081	05
ティコブ折りたたみシャワーチェア	164	05	ティコブ折りたたみシャワーチェア	164	05	ナーセントメディカルパット	030	08	尿とりパッド男女共用 レギュラー	081	05
ティコブ折りたたみシャワーチェア	164	05	ティコブ折りたたみシャワーチェア	164	05	ナーセントロー	031	01	尿とりパッドなしでも長時間安心パンツ	080	09
ティコブ折りたたみシャワーチェア	164	05	ティコブ折りたたみシャワーチェア	164	05	内反フィット想	150	08	尿パッド なんでもパッド	085	06
ティコブ折りたたみシャワーチェア	164	05	ティコブ折りたたみシャワーチェア	164	05	長息生活(吹き戻し)	231	03	忍者N	192	04
ティコブ折りたたみシャワーチェア	164	05	ティコブ折りたたみシャワーチェア	164	05	長袖パジャマ 紳士 通年用	038	13	認知症 脳内リハビリゲーム	244	12
ティコブ折りたたみシャワーチェア	164	05	ティコブ折りたたみシャワーチェア	164	05	長袖パジャマ 婦人 通年用	038	14			
ティコブ折りたたみシャワーチェア	164	05	ティコブ折りたたみシャワーチェア	164	05	長持ちスプリング付き ニッパーつめきり	248	13			
ティコブ折りたたみシャワーチェア	164	05	ティコブ折りたたみシャワーチェア	164	05				ぬ		
ティコブ折りたたみシャワーチェア	164	05	ティコブ折りたたみシャワーチェア	164	05				ヌクリナースパ薬用	184	05

床周リ・衣類

トイレ

おむつ

歩行

入浴

住宅

食事

介護ロボット

生活支援

施設関連等

布ベタラベル	250	09	ハイブリッド骨伝導集音器 SOUND COLLECTOR	253	06	パピッとパルスオキシメータ (PLS-01)	259	08	ビースタイル 立体タイプ	280	03
濡れない足湯「おもてなし あしゆ」1人用	274	02	ハイブリッドフロアセンサー ナースコール接続セット	266	02	ハビナス シャンプーハット	181	13	ビーズパッド	029	05
<b>ね</b>			ハイベルト	110	04	ハビナス ボディソープ	184	02	ビーズプチハンド	031	11
ネイルペン アクユル	249	10	Hug L1	034	07	ハビナス リンスインシャンプー	184	02	ピーチ	029	06
ネームプレート(シールタイプ)	250	10	Hug T1-02	034	08	ハビナス トイレに流せるパットとおしりふき	089	12	ピーチスカートII	161	09
ネームプレート(ワンタッチ)	250	11	履くシート	091	14	ハビナスやぶれにくいタイプのおしりふき	089	13	B-FUNフルワイヤレスイヤホン	251	09
ネオガーゼC	288	11	白杖	141	10	ハミングッド	230	07	PVCグローブPLUS	278	04
ネオクラシカル折り畳み	139	06	白杖	141	10	ハミングッドH	230	08	PUサルバRパッド男性用 60枚入	086	11
ネオクラシカル伸縮	139	05	ハクソウプラスストレッチガウンFE30枚	281	07	ハミングッドP	230	09	PUサルバRパッド 男女共用60枚	086	11
NEO-0	098	02	はくだけフィットパンツ	085	05	ハユール 半身浴チェア	179	07	PUサルバ安心Wフィット	086	07
NEO-1	098	03	はくパンツスリム	083	03	ハユール フットケアマット	179	09	PUサルバ安心Wフィット高吸収テープ	086	08
NEO-2	098	03	はくパンツBIG	083	02	ハユール フットバスパケツ	179	08	PUサルバす型安心スーパードパッド	086	09
NEO-3α	100	03	はくパンツ夜用スーパ	083	04	腹巻き	043		PUサルバ オーバーナイト男性用	086	12
NEO-4α	100	03	はくパンツレギュラー	083	01	バランスクッション	243	01	PUサルバ フレーヌケア	086	10
NEO-10αW	100	02	はくらく 血行促進ソックス	046	10	バランスクッション	243	02	PUサルバ やわ楽パンツ	086	03
NEOβシリーズ	097	07	はくらくシリーズ	048	12	バランス献立シリーズ かまなくてよい	210	03	ひえびるやわらかまくら	252	06
NEOβシリーズW	097	08	パケションソファ	269	11	バランス献立シリーズ 舌でつぶせる	210	02	ピカフラスシュチャイムセット	261	06
neo-NOPPO	116	11	パケツ洗いからの解放(処理袋)	056		バランス献立シリーズ 歯ぐきでつぶせる	210	01	ひざ安定補強材サポーター	051	14
ネオハイトロミールⅢ	216	06	パケツ洗いからの解放(トイレ)	057-058		バランス献立 スプーンで食べるおもちゃ	210	04	ひざ掛け(ハロキティ)	042	06
ネクストコアアジャスト	095	03	箸	223		バランス献立PLUS栄養プラス	212	03	ひざサポートコラーゲン	214	04
ネクストコア-くるり	095	01	ハジアン安心ストロー	220	05	バランス献立 容易にかめる	209	06	白差しをよける日傘帽子	252	11
ネクストコア-スタンダード	095	02	箸ぞうくん	223	02	バランスパッド・エリート	243	03	ひざ用サポーター	051	15
ネクストコア-マルチ	095	05	箸ぞうくんクリア	223	03	パリアケア インバスマルク	185	10	ひじ掛け付きシャワーイスHP	166	06
ネクストコア-ミニモ	095	04	箸ぞうくん ナチュラル	223	01	パリアケア 薬用スキנקリーム入浴液	185	09	ひじ掛け付きシャワーベンチ RE-U	166	05
ネクストコア-ワイド	095	06	箸ノ助+(プラス)	223	05	パリアケア 薬用ボディクリーム	185	08	ひじ掛け付きシャワーベンチ RE-Uワイド	166	05
寝ながらうずまいて血行を促すソックス	046	09	パジャマ・ねまき	038-040		パリアフリースケール車イス用	274	08	ひじ掛け付きシャワーベンチ TH-S	166	04
ネピアテンダー おしりふき	089	11	バスアシスト	236	03	パリアフリースケール手すり付き	274	07	ひじ掛け付きシャワーベンチ TH-U	166	04
ネピアテンダーシリーズ	085-086		バスグリブ(7512)	171	06	パリアフリー体重計 SMOOZER	274	10	ひじ掛け付きシャワーベンチ まわるくん	166	07
眠りキャン	236	07	バスタオルミニ	178	08	パリアフリー踏台	205	03	肘付きミツール	270	01
<b>の</b>			バステル 405	152	11	パリュ! V2αE	277	01	非常時使用エア・ざぶとんセット	292	02
NOAA モバイルアルファ	102	05	バステル 403	153	02	パリュ! V5E	277	02	非常用簡易トイレ	291	04
NOAA MOBILE-XS	102	04	バステル 408	153	01	BAL-R1	098	11	非接触型体温計 ファミドックプラス	257	01
脳トレボードゲームよーし! おくぞー!	245	01	バステル 406	152	12	BAL-R5	097	10	非接触式体温計パピッとサーモ(NIR-01)	256	09
ノシリス キュリオはじめてセット	244	09	バスターバンド・エース	049	16	BAL-R3	097	11	非接触体温計(TO-401NWT)	256	12
のせかえくん	033	08	バスターフローレ	208	01	BAL-R2	098	11	非接触体温計(TO-406)	256	11
のせかえくんスライド	033	07	バスフレンド(業務用)	184	07	BAL-R4	097	11	非接触体温計パピッとサーモCR	256	10
のびーるフィットうす型軽快テープ止め	079	13	バスベンチA型	168	05	BAL-R6	097	10	ピタ・シートクッションシリーズ	103	08
のびーるフィットテープ止め	080	11	バスベンチB型	168	05	BAL-11	100	04	ピタ・シートクッションBTプレス	103	07
のびのび防水BOXシート	026	08	バスベンチデラックスII	170	10	BAL-12	100	04	ピタットクッション	270	03
のびのび腰痛対策クッション	028	11	バスベンチレギュラーII	170	09	バルーン	224	09	ピタットクッション車椅子用	107	09
のびのび汚れごっそりすき間職人	251	03	バスボード	169-170		バルーン	224	11	ピタットクリーン	283	10
伸びる背中かき	250	15	バスボード H はねあげくん	170	04	パルスエクステリオル	259	09	PitattoⅢサンダル	277	08
飲みやすい、飲ませやすいカップ	219	09	バスボード S/L	169	12	パルスオキシメータ (OX-103WT)	259	05	ピタットチェアFit	271	10
ノルディックボール (APAI-7H202)	241	06	バスボード S/L 軽量タイプ	169	11	パルスオキシメータPulse Pro J	259	10	ピタットテーブル	273	03
ノルディックボール (APBB-V206)	241	07	バスボード U	170	05	パルスオキシメータ (UP-200)	259	11	ピタ・握り棒	031	14
ノロスター	282	15	バスマットつながる君II	180	08	パルスオキシメータ	259		ピタ薬工ムダー RM915	157	07
ノンスリップシート	027	13	バスらぎ シリコンマット	177	07	パルスオキシメータ (OX-201WT)	259	06	ピタ薬工ムダー RM920	157	08
ノンスリップマット	218	02	BATH LIQUID	184	06	パルス式超音波歯ブラシ	233	11	びっくり足裏つるつる	179	12
<b>は</b>			バスリフト(一般向け)	175	04	パレード	128	01	ヒツジのいらぬ枕	028	03
パーソナルアラームエッセンシャルⅢ	266	10	バスルック	287	10	パワーガード	081	06	びつたりリン800	086	01
パーソナルケアクッション	106	04	肌膚	044-046		パワーブリーズメディックプラス	243	16	びつたりフィット	100	06
パートナー-II	250	12	肌ケアアクティ うす型パンツ消臭抗菌プラス	084	02	パナダナタイプ・ラージ	227	04	HITO-KAN プレミアム アイシート	186	04
ハーモニール	129	01	肌ケアアクティ 極薄パンツ用尿とりパッド 消臭抗菌プラス 遠隔吸引	084	07	パンツ型おむつカバー	091	13	HITO-KAN プレミアム オールインワンジェル	186	02
ハーモニールII	129	02	肌ケアアクティ 長時間パンツ消臭抗菌プラス	084	03	ハンディエプロン(6080)	228	07	HITO-KAN プレミアム フェイスマスク	086	03
馬油さくら コンディショナー	183	15	肌ケアアクティ 尿とりパッド 消臭抗菌プラス	084	12	ハンディ氷のう	252	04	一晚中安心さらさらパッドウルトラ	181	04
馬油さくら シャンプー	183	15	ハダピカイゴ	178	01	ハンディライト100	102	01	一晚中安心さらさらパッドエクストラ	081	04
馬油さくら ボディソープ	183	15	BACKSシリーズ	096	03	ハンディライトプラス	102	02	一晚中安心さらさらパッドスーパー	081	04
パイオクッション	180	06	パックルなしらくらくゴムベルト	250	05	半透明尿器	071	05	一晚中安心さらさらパッドSkinCondition	081	03
Bio-TC消臭洗剤	286	15	パックルスキューベルトメッシュ	053	11	ハンドソープからだぶき	186-188		一晚中あんしん尿とりパッド スーパープラス	080	03
パイオティン オーラルバランスジェル	231	11	パッドタイプ 男女兼用レギュラー	083	09	ハンドバルブアスピレーター	259	02	一晚中あんしん尿とりパッド 超スーパー	080	03
パイオティン マウスウォッシュ	232	14	パッドタイプ ビッグ	083	10	ハンドブレンダー「デリスタック」	227	02	一晚中あんしん尿とりパッド 夜用	080	02
bio next	267	07	パットつけられる入浴介護エプロン	181	10	ハントボックスツール	269	14	一晚中あんしん尿とりパッド 夜用スーパー	080	02
パイオビートオキシメータ	259	07	パッドなしでも長時間安心パンツ	079	06	万能カフ	226	01	一晚中あんしん尿とりパッド 夜用スーパー	080	04
徘徊お知らせ お待ちくん	267	02	ハッピーそよかせ	021	08	万能すべり止めテープII	198	10	避難用トイレ	291	05
徘徊お知らせ 感知くん	267	03	ハッピーIINB	115	10	万能ハンディ担架	293	03	ビスコールSH	282	08
徘徊対策商品	260		ハッピーIINB抑速ブレーキ	113	08	パンプーステッキ	140	02	ビフィズス菌末BB536	284	09
徘徊わかる9000	267	08	ハッピーIITトル	115	11	パンプーステッキ ワイド	140	03	100年快適生活 定浴用ハーブの香り入浴料	179	11
ハイ吸水ドライマット	175	11	ハッピーIITトル抑速ブレーキ	113	09	<b>ひ</b>			100年快適生活 水のいらぬドライシャンプー	182	03
バイキングボード	033	03	ハッピーミニ	115	08	PEエプロン	281	06	100年シューズ SL9107	154	07
バイタルセンサーS	236	08	ハッピーミニトル	115	09	PE食事前エプロン	229	12	ピュアライフ エアパッド	021	10
排尿検知受信機 わかるにょん	070	02	ハッピーミニトル抑速ブレーキ	113	11	PEバッグカバー よこ	072	08	ピュアライフ エアークッション	106	02
排尿検知センサ はかるにょん	070	02	ハッピーミニ プレミアム	115	12	PH転びにくいシューズ つま先有	157	10	ヒューゴステッキ	140	01
はいねーるSAL	190	01	ハッピーミニ抑速ブレーキ	113	10	PH転びにくいシューズ つま先無	157	11	ヒューゴステッキ オフセット多点杖	134	04
はいねーる4輪自在SAL	190	02	HAPPY MODE	098	09	PH食事前エプロンST	228	12	ビュルティ くし	177	12
ハイパースキンプロシリーズ	083	13	パディー	199	02	B5小桜	199	06	ビュルティ ヘアブラシ	177	12
ハイバランスのダイヤバンド	052	09	花柄伸縮ステッキ	139	12	BSモア	199	08	ビュルティ ボディウォッシュクロス	177	13
ハイフィット	149	01	跳ね上げ式テーブル	273	02	BMCフィットマスク	279	14	ピュレルサーフェス プロフェッショナル946ml	282	12
パイプマンスムースジェル	286	10	ハバック 腕置きクッション	108	06	BMC立体カラーマスク	280	04	ピラティスボール	242	10
ハイブリッド骨伝導イヤホン	254	05	ハバック 上向き寝	028	16	P型上肢運動台	239	14	屋安心通気パッド	082	08
ハイブリッド骨伝導イヤホン式集音器アープーン	253	05	パパケットリー	179	03	ビーズソフト円座	028	08			

屋1枚安心パンツ 長時間快適プラス	081	09	婦人ひば前開き7分袖	044	08	プロのおそうじシリーズ アルコール除菌剤	284	02	ボイスメッセージ	254	06
ヒルドプレミアムクリーム	186	07	婦人前開き7分袖	044	04	風呂用手すりターングリップ	171	07	ボイズメンズシート	078	10
ヒルドプレミアムミルクローション	186	06	婦人前開き両肩腕開き7分袖	044	01	プロレーンマスク	280	08	ボイズメンズパッド	078	12
ヒルドプレミアム薬用ジェルオールインワン	186	08	婦人用裾開きファスナー付きスラックス60丈04203	041	03	プロレーンマスク リラクスタイプ	280	09	ボイズメンズパッド薄型ワイド	078	11
ビレン 口腔ケアウエットシート	231	09	婦人脇全開ジャージパンツ	041	09	ふわ軽食事用エプロン	229	05	ボイズモニター	254	07
ビレンワイブフィット	278	14	フタ付軽マグ	219	12	フットガード	031	16	ホイップウォッシュ 無香	186	11
ビレンワイブフィット	278	15	フタ付ランチプレート(角)「楽弁」	221	05	ふわふわフィットパンツ	092	01	ホルソックス	110	11
敏感肌に優しいシルクと綿のアムウォーマー	043	06	ふだんの下着に使えるパッド	082	06	ふわふわシリーズ	098	12	防護ハンカチ	290	01
備長炭アシカール	050	11	ブチステンレスマグボトル(ハローキティ)	220	02	ふわふわシリーズ	098	13	防災平シューズ	022	15
備長炭おやすみふくらはぎサポーター	050	12	ブチトレサイクル	239	02	フムムジー	275	11	防寒	042-043	
備長炭 のびる腹巻き	043	10	ブチパン	246	08	フムムプラス	281	15	防災	289-293	
備長炭腹巻	043	09	ブッシュアップL型ハンド	205	07	ふんわり着脱なめらかインナー	046	06	防災おんぶ担架	293	02
備長炭メッシュひざサポーター	050	09	フットエクサベンタゴン	243	13	ふんわり着脱なめらかボトム	046	06	防災用トイレ袋	291	06
備長炭ロングひざサポーター	050	10	フットガード	109	06	平行棒P-2	240	10	防災ルームシューズ	290	03
pinto Mold Air(モールドエア)	106	03	フットガード	109	06	ペイシエントウォッチャーplus	236	08	防災レディーズセット	289	04
ひんやりグッズ	252	06	フットマッサージャー	247	02	ペーシックE	138	06	防水クッションカバー	108	11
ふ			フットレストカバー2個組	109	05	ペーシック 折畳S/折畳M	138	03	防水シューズ	023-027	
ファインキューブクッション	030	01	フドー 紙おむつホルダーII	091	12	ペーシック 伸縮S	138	01	防水シューズ大人用	025	07
ファセットケアマットレス	020	12	フドー てぶくろシリーズ	037	04	ペーシック 伸縮S+兼用	138	02	ポータブル受信器K	263	10
ファミカ・シューヘルパー	159	12	フドーねまき	035	01	ペーパーカップ 5ozLOW桜&葉っぱ	286	09	ポータブル水素吸引具 ケンコス4	246	11
ファミリーコミュニケーションシリーズ	247	09	フドーボディーズーツ	036	09	ベスト(ハローキティ)	042	05	ポータブルスロープ アルミ2折式タイプ	112	05
ファンクール 扇風機付き日傘	252	10	ふとん保温用ゼオシーター	022	03	ベスポジBPZ	199	01	ポータブルスロープ エッジ付アルミ1枚板	112	03
FUNレストテーブルα	069	09	ふみふみ100	245	10	ベダルクササイザー PX-one	239	01	ポータブル電源	292	10
Vステップ 05	154	04	ふみふみエレキ	245	11	ヘッドガード	160-161		ポータブルトイレSP	065	05
Vステップ 03	154	02	プライムフラットひらい手	038	02	ベッド・ベッド付属品	011-017		ポータブルトイレ専用型	065	08
Vステップ 07	154	06	プライム予防バンドII	038	04	ヘッドガード フィット(KM-30-400)	160	01	ポータブルトイレカバー	072	07
Vステップ 04	154	03	ブラケット横型カバー付	194	07	ヘッドガード	160	01	ポータブルトイレGX	065	06
Vステップ 06	154	05	ブラッシュアップエプロン袖付	281	08	ヘッドガード	160	01	ポータブルトイレ専用型	065	06
フィッティ スタイルフィットプラス立体7枚入り	280	02	ブラッシュアップエプロン袖付	281	10	ヘッドガード	160	01	ポータブルトイレ専用型	065	06
フィッティ 7DAYSマスクEXプラス	279	16	ブラッシュアップエプロンMF	278	06	ヘッドガード	160	01	ポータブルトイレ専用型	065	06
フィットサポート	031	07	ブラすのこ湯快	188	07	ヘッドガード	160	01	ポータブルトイレ専用型	065	06
フィット使いきりマスク(169/175)	279	10	ブラすのこ湯快	188	07	ヘッドガード	160	01	ポータブルトイレ専用型	065	06
フィット使いきりマスク(169/175)	279	11	ブラすのこ湯快	188	07	ヘッドガード	160	01	ポータブルトイレ専用型	065	06
フィットパンツ ホワイト	092	02	ブラすのこ湯快	188	07	ヘッドガード	160	01	ポータブルトイレ専用型	065	06
フィルムカセットタイプ3	057	04	ブラすのこ湯快	188	07	ヘッドガード	160	01	ポータブルトイレ専用型	065	06
フィルムカセット BOSタイプ	057	04	ブラすのこ湯快	188	07	ヘッドガード	160	01	ポータブルトイレ専用型	065	06
フードカッター	220	08	ブラすのこ湯快	188	07	ヘッドガード	160	01	ポータブルトイレ専用型	065	06
フェイスシールド	281	02	ブラすのこ湯快	188	07	ヘッドガード	160	01	ポータブルトイレ専用型	065	06
Felio スマートショッピングバッグ	129	11	ブラすのこ湯快	188	07	ヘッドガード	160	01	ポータブルトイレ専用型	065	06
フェルラック エプロン	229	16	ブラすのこ湯快	188	07	ヘッドガード	160	01	ポータブルトイレ専用型	065	06
フォーアセスすのこ(CWF)	188	09	ブラすのこ湯快	188	07	ヘッドガード	160	01	ポータブルトイレ専用型	065	06
フォーク	223-226		ブラすのこ湯快	188	07	ヘッドガード	160	01	ポータブルトイレ専用型	065	06
4Dハートフルクッション	106	01	ブラすのこ湯快	188	07	ヘッドガード	160	01	ポータブルトイレ専用型	065	06
フォルディングキャリーカート ST05	129	12	ブラすのこ湯快	188	07	ヘッドガード	160	01	ポータブルトイレ専用型	065	06
フォルテ	127	01	ブラすのこ湯快	188	07	ヘッドガード	160	01	ポータブルトイレ専用型	065	06
フォルテ ライト	127	02	ブラすのこ湯快	188	07	ヘッドガード	160	01	ポータブルトイレ専用型	065	06
ふきとりアイコットン	250	16	ブラすのこ湯快	188	07	ヘッドガード	160	01	ポータブルトイレ専用型	065	06
ふきとりコットンタオル	188	04	ブラすのこ湯快	188	07	ヘッドガード	160	01	ポータブルトイレ専用型	065	06
福祉施設用テーブル	272	09	ブラすのこ湯快	188	07	ヘッドガード	160	01	ポータブルトイレ専用型	065	06
FUKU助	237	04	ブラすのこ湯快	188	07	ヘッドガード	160	01	ポータブルトイレ専用型	065	06
ふくだけ簡単シャンプーナップ	182	01	ブラすのこ湯快	188	07	ヘッドガード	160	01	ポータブルトイレ専用型	065	06
服薬グッズ	247-248		ブラすのこ湯快	188	07	ヘッドガード	160	01	ポータブルトイレ専用型	065	06
福浴 折たたみコンパクトシャワーチェア	163	01	ブラすのこ湯快	188	07	ヘッドガード	160	01	ポータブルトイレ専用型	065	06
福浴 回転シャワーチェア プチ・トル	169	08	ブラすのこ湯快	188	07	ヘッドガード	160	01	ポータブルトイレ専用型	065	06
福浴 回転バスタブ座面	170	02	ブラすのこ湯快	188	07	ヘッドガード	160	01	ポータブルトイレ専用型	065	06
福浴 回転バスボード	170	01	ブラすのこ湯快	188	07	ヘッドガード	160	01	ポータブルトイレ専用型	065	06
福浴 回転バスボード 樹脂	170	01	ブラすのこ湯快	188	07	ヘッドガード	160	01	ポータブルトイレ専用型	065	06
福浴 コンパクトシャワーチェア	163	01	ブラすのこ湯快	188	07	ヘッドガード	160	01	ポータブルトイレ専用型	065	06
福浴 手すりがないバスボード	170	03	ブラすのこ湯快	188	07	ヘッドガード	160	01	ポータブルトイレ専用型	065	06
ふくよく ふわふわマット上でも回転板	251	12	ブラすのこ湯快	188	07	ヘッドガード	160	01	ポータブルトイレ専用型	065	06
ふくよく杖先エチケットカバー	142	14	ブラすのこ湯快	188	07	ヘッドガード	160	01	ポータブルトイレ専用型	065	06
ふくよく 転倒骨折予防ベルト	161	08	ブラすのこ湯快	188	07	ヘッドガード	160	01	ポータブルトイレ専用型	065	06
ふくよく 床置き手すり 水回りにもついでこい	206	01	ブラすのこ湯快	188	07	ヘッドガード	160	01	ポータブルトイレ専用型	065	06
ふくよくリチャー 折りたたみためのマジックハンド	249	11	ブラすのこ湯快	188	07	ヘッドガード	160	01	ポータブルトイレ専用型	065	06
ふくらはぎ着圧ハイソックス	046	12	ブラすのこ湯快	188	07	ヘッドガード	160	01	ポータブルトイレ専用型	065	06
拭けるらくらく便座クッション	075	09	ブラすのこ湯快	188	07	ヘッドガード	160	01	ポータブルトイレ専用型	065	06
婦人大きめボタンのびのびストレッチジャマ	039	04	ブラすのこ湯快	188	07	ヘッドガード	160	01	ポータブルトイレ専用型	065	06
婦人おしりシルクとかチオンライトパンツ	041	10	ブラすのこ湯快	188	07	ヘッドガード	160	01	ポータブルトイレ専用型	065	06
婦人キルト前開き長袖	044	03	ブラすのこ湯快	188	07	ヘッドガード	160	01	ポータブルトイレ専用型	065	06
婦人クラブ前開き半袖	044	02	ブラすのこ湯快	188	07	ヘッドガード	160	01	ポータブルトイレ専用型	065	06
婦人極上しめつけせん縮ソックス(スベリ止付)	047	11	ブラすのこ湯快	188	07	ヘッドガード	160	01	ポータブルトイレ専用型	065	06
婦人ゴムなし柄すべり止めソックス(ノーダー)	048	07	ブラすのこ湯快	188	07	ヘッドガード	160	01	ポータブルトイレ専用型	065	06
婦人3分袖ワンタッチインナー HW0438	045	11	ブラすのこ湯快	188	07	ヘッドガード	160	01	ポータブルトイレ専用型	065	06
婦人3分袖ワンタッチインナー HW4038	045	08	ブラすのこ湯快	188	07	ヘッドガード	160	01	ポータブルトイレ専用型	065	06
婦人7分袖ワンタッチインナー HW0434	045	12	ブラすのこ湯快	188	07	ヘッドガード	160	01	ポータブルトイレ専用型	065	06
婦人7分袖ワンタッチインナー HW4034	045	09	ブラすのこ湯快	188	07	ヘッドガード	160	01	ポータブルトイレ専用型	065	06
婦人ショーツ	093	04	ブラすのこ湯快	188	07	ヘッドガード	160	01	ポータブルトイレ専用型	065	06
婦人TioTio前開き3分袖	044	06	ブラすのこ湯快	188	07	ヘッドガード	160	01	ポータブルトイレ専用型	065	06
婦人TioTio前開き7分袖	044	06	ブラすのこ湯快	188	07	ヘッドガード	160	01	ポータブルトイレ専用型	065	06
婦人ひば前開き5分袖	044	08	ブラすのこ湯快	188	07	ヘッドガード	160	01	ポータブルトイレ専用型	065	06

床周リ・衣類

トイレ

おむつ

歩行

入浴

住宅

食事

介護ロボット

生活支援

施設関連等

補水対策パウダーWエイド	213	15
ホスケアトイレ	056	06
BOS非常用臭わないトイレセット	291	07
ボックス型シート	022	13
ホット&クールパッド	252	03
ほっとシート	180	07
ホットメイトS	274	05
ボディシェイプガン	246	09
ボディボール	242	12
哺乳びん除菌液	287	07
ポリスムース 防水シート	024	04
ポリスムースボックス型 防水シート	026	06
ポリスムース(両面)防水シート	024	05
ホルダー付吸いのみ	218	07
ホルドンひざ関節ベルト	051	11
HOALU	089	05
<b>ま</b>		
マーチA	128	03
M-able(マープル)クッション 清拭タイプ	030	03
M-ableマットレス ST	020	03
マーヤシリーズ	087-088	
マーヤスーパーバツツール横モレ防止テープ止め	087	13
マーヤ 大パッド クロスライク	088	02
マーヤ 超吸収特大パッド1800	088	04
マーヤ 超吸収特大パッド 1500	088	03
マーヤ 特大パッド クロスライク	088	02
マーヤ はくパンツ安心快適	087	12
マーヤはくパンツうす型下着感覚	087	11
マーヤ 夜・長時間用尿パッド	088	01
マイククッション	104	09
マイクログライメイト ネクサスアイビー	018	02
マイクログライメイト ビッグセルアイズ	018	03
マイクロパルセル	175	02
マイコン電気圧力鍋 わらかさん	227	03
<b>マイサイズプラスサポート</b>	211	08
マイ整座エアー	104	08
マイ整座クッションGC	103	09
マイチルトコンパクトII	099	03
マイチルトコンパクトIIリフトアップ	099	04
マイチルトミニ3Dリフトアップ	099	02
マイチルトトリジッド3D	099	05
マイハート3	157	01
マイハート3ワイド	157	02
マイパディ イージーヘッド レギュラー	108	05
<b>まいりハ</b>	236	01
マウスピュア 吸引スポンジ	233	14
マウスピュア 吸引歯ブラシ	233	13
マウスピュア 口腔ケアウェットガーゼ	231	08
マウスピュア 口腔ケアガーゼ	231	05
マウスピュア 口腔ケアジェル	232	04
マウスピュア 口腔ケアスプレー	232	13
マウスピュア 口腔ケアスポンジ	230	01
マウスピュア 口腔ケア綿棒	231	04
マウスピュア フレッシュメイトK	233	04
マウスポンジ ふつう	230	06
まえてあ	068	04
前開きカップ付き3分袖	044	11
前開きカップ付き8分袖	044	11
<b>前開き胸レースカップ付きフレンチ</b>	045	01
マグネシウム四点杖	133	11
マグネット健康吹矢	244	04
マグネットセンサー	266	09
<b>枕・クッション</b>	027-028	
曲げて使えるステンレススプーン・ステンレスフォーク	224	04
曲げ曲げハンドル シリコンスポンジ付	224	08
曲げ曲げハンドル スポンジ付	224	06
<b>巻けるレップウォーマー</b>	042	10
magic Laboひざサポーターしっかりフィット	052	07
マジックゴムバンド優	148	02
マジックライズ ななこめつつ	289	11
マジックライズ ななこめつつ 炊き出し用	289	12
マスカット ボールタイプII	172	09
マスクに貼るアロマ	279	04
マックスペルトCH コンフォート	053	07
<b>マッサージ機</b>	247	
マッサージチェアE022 スーパーリラックス	247	01
マッサージシートEvery	235	04
マットセンサーセット	266	05
マットセンサーナースコール接続セット(MA-48)	267	04
マットレス	018-021	

マットレス防水カバー	026	01
<b>松葉杖</b>	135	
窓付きポンチョ	110	14
マニキュア・ソフトタッチ	249	05
魔法のつめけずり	249	09
魔法のまな板	226	07
マモレモン	287	08
<b>マモエルGPS</b>	260	02
まもっ手サラサラ	038	05
まもっ手ソフト	038	07
まもっ手ソフト プッシュボタン	038	08
まもっ手チェック プッシュボタン	038	09
まもっ手指先オープン	038	10
マルチdeテント	291	11
マルチフィックス・ロール	288	06
マルチマット	108	15
マルチマット	075	05
マルチレインカバー	129	08
丸棒 5本1箱	194	01
<b>み</b>		
ミールターン	271	08
ミールチェア	270	12
ミオレットIII	013	01
ミクロキラー	282	14
ミケーレ(Michele)	117	08
ミシェル(Michelle)	117	07
Mr.ユリナー	072	14
水のいらぬ泡なしシャンプーウェット手袋	181	14
水まわり用車いす(4輪キャスター)	190	13
ミツ仕切皿	221	07
<b>ミニックIII-S MS3-1000</b>	258	04
<b>ミニックIII-W MW3-1400</b>	258	05
<b>ミニックIII-W バッテリー付 MW3B-1400</b>	258	06
ミニフレームウォーカーキャスターモデル	122	03
ミニフレームウォーカー固定型	122	02
<b>見守り機器</b>	262-263	
見守りセンサー	266-268	
<b>みまもり電池</b>	262	09
耳あな型集音器 フェミミ	253	13
みみもとくんexaII	254	10
みらクルグリッパ	031	12
ミラブルzero	179	05
ミリコンCube	259	03
ミルクオリゴ糖ラクチュロースシロップ	214	11
ミルク生活	214	10
ミルフィ	020	05
ミネリアル・プロ(2本セット)	135	10
<b>む</b>		
MuTsuクッションNX2	105	01
<b>MuTsuマットレス リバーシブルタイプ</b>	020	02
ムーブコアエクササイズ	239	03
ムクナイト ふくらはぎかかと付きサポーター	051	02
ムクナイト ふくらはぎサポーター	051	01
むくみ対策靴下	047	04
むすびボウル	221	09
無りんトップ	286	11
<b>め</b>		
明治アクアサポート	213	13
明治かんたんトロメイク	216	10
メイバランスArg Miniカップ	212	06
明治メイプロテイン	214	14
<b>メイバランスソフトJelly(ゼリー)</b>	212	07
メイバランスMiniカップ	212	04
メイバランスMiniカップ	212	05
メガネが曇りにくいマスク	280	10
滅菌ケーパーン	288	01
滅菌メトル	288	02
メッシュアクションギアクラシック	053	14
メディエイドサポーターすっきりフィットヒザ	050	14
メディエイドサポーターすっきりフィットふくらはぎ	050	14
メディエイドしっかりガード足首スタンダード	049	08
メディエイドしっかりガード腰アクティブ	053	08
メディエイドしっかりガード手首スタンダード	049	11
メディエイドしっかりガードヒザスタンダード	051	13
メディカルエルダー	157	09
メディックピュア介護用サイズ オーバーレイ	021	09
メディックピュア介護用サイズ オーバーレイ	021	11
メモリーコップ	219	06
メモリーピフイス菌	214	07

メラミン食器 美華シリーズ	221	12
メリディアン	106	10
メロディカーゴ	129	10
メロディ スムーズ	130	03
メロディ スムーズグランデ	130	04
メロディ スムーズ KBR	130	05
メロディチャーム	263	08
メロディ プリモ	130	07
<b>メロディプリモグランデ</b>	130	06
メロディ プリモ コプリ	130	08
メロディプロブリーチ	287	05
綿混パイル ベッドパット型 防水シート	026	05
綿混パイル防水シート	024	02
綿混パイルボックス型 防水シート	026	04
綿100%ソフトガーゼ失禁ショーツ4枚組	092	03
綿100%レース付ソフトガーゼ失禁ショーツ3枚組	092	04
メンディ	200	04
綿パイル 防水シート(全面)	027	03
<b>綿100%着替え楽らくゆったりバジャマ</b>	038	15
綿防水シート(全面ボックスタイプ)	027	01
綿リッチ腹巻	043	16
<b>も</b>		
モアウォーク 固定式二段	121	09
モア四点杖	132	11
モート	126	04
モールドシート	107	03
木製きらく 軽-トイレ	058	08
木製玄関ステップ1段	196	10
木製玄関台	196	01
木製けん玉	244	11
木製チェア	270	11
木製トイレきらく片付け簡単トイレ 肘掛跳上N	058	02
木製ベースプレート	194	04
木目ふわっとフタ付きシリーズ	222	02
木目もちやすい・すくいやすいシリーズ	222	01
木目もちやすい・すくいやすいシリーズ(ハローキティ)	222	03
もしもうふ	292	06
もしもしフォン	255	03
モダンシリーズ	096	04
もっとおりこらダッキー	247	10
もてなしライト	290	06
もみまる	247	03
モンダミン うるおうドライケア	233	01
<b>や</b>		
薬用泡の手洗いせっけん 業務用	186	12
薬用カップオブラート50枚入	217	10
<b>薬用口腔ケアジェルプラス</b>	232	08
<b>薬用手指消毒アルコール</b>	282	01
薬用手指消毒液ピカコール	282	02
薬用特大オブラート200枚入	217	11
薬用ホットタブ重炭酸湯Classic	184	04
やさしい献立 かまなくてよい	209	05
やさしい献立 舌でつぶせる	209	03
やさしい献立 舌でつぶせる 容器入り	209	04
やさしい献立 すりおろし果実	213	04
やさしい献立 とろみファイブ	217	01
やさしい献立 歯ぐきでつぶせる	209	02
やさしい献立 容易にかめる	209	01
<b>やさしくラクケア 和風プリン</b>	212	12
やさしくラクケア とろろ煮込みのしっとり総菜シリーズ	211	04
やさしくラクケア まるで果物のようなゼリー	213	03
やさしさバジャマ	039	03
やじろべえ	223	06
やすらぎバジャマ 紳士	038	11
やすらぎバジャマ 婦人	038	12
<b>やわらか紙エプロン</b>	229	14
やわらかシャワーチェア	168	03
やわらかシャワーチェアアクリル折りたたみ	168	01
やわらかシャワーチェア折りたたみ(防かび加工)腰当付	168	01
やわらかタッチ体温計	256	06
やわらかぬれタオル フタ付	187	12
やわらかびつたりパッド	083	05
やわらか補高便座	067	06
やわらかGELグリッパ4点杖	134	01
<b>ゆ</b>		
簡易浴槽 湯た〜りII	175	05
湯〜グリッパ(ワイド)	171	10
U WalkerII	114	09
優花S用パック(30枚入)	058	01

U-ケア	199	07
ユースキン	186	09
ユーディーエッグ仕切皿	221	06
UDグリッパ包丁	220	09
UDマグカップ	219	11
ユービーポイントネクスト	013	02
ユービコールノロV	283	01
遊歩 スマイルα	102	09
ユーメイトHGT	128	05
ユーメイトFX	128	06
ユーメイトGX	128	07
湯おけスタンド	178	13
床走行式リフト ミクニマイティライトIII	034	14
ゆかベタ	274	04
床養生用パイオラン Y-06-WH	192	06
床汚れ防止マット5枚組	074	13
雪国用ビッキングゴム	143	14
<b>湯チェア23</b>	168	06
ゆったり編んだシルク混サポーター ひざ用	050	13
ゆったり編んだシルク混サポーター ひざ用ロング	050	13
ゆったり編んだシルク混サポーター ひざ用	050	13
ゆったり簡単スリッパオン	148	04
ゆったり簡単スリッパオン5E	148	05
ゆったり5本指 すべり止めソックス	047	07
ユニコパルスオキシメーター	259	12
ユニ・チャームN95マスク	280	13
ユニットバス対応浴槽手すり UST-130UB	172	01
ユニットバス対応浴槽手すり UST-130UBショート	172	02
ユニバーサル シャワーフック	180	04
ユニバーサルシリーズ	221	08
ユニバーサルブラケットエンド	195	10
ユニプラス コンパクトシャワーチェア	164	02
ユニプラス コンパクトシャワーチェア(スマートタイプ)	164	03
ユニプラス ミドルシャワーチェア	164	01
ユニプラス 浴槽手すり UB兼用130	171	05
ユニプラス 浴槽内いす	174	06
ユニボクチャ ロトロ	244	03
湯舌まく	219	15
<b>ゆびトレット</b>	240	08
指めき健康ソックス	047	06
夢ごちクッション(ハローキティ)	103	02
夢食器虹彩シリーズ	222	05
夢ライフステッキ	137	01
夢ライフステッキ スリムネット	137	02
夢ライフステッキスリムネット(ハローキティ)	137	04
夢ライフステッキ ルミエ	137	03
夢ライフ 4点ステッキ	132	03
ゆらゆらボード	246	04
ユリフィット尿器	071	01
ゆるみ対策スリッパ キュキュッパ	245	06
湯洗しBOX(発熱剤3個入)	290	14
<b>よ</b>		
要介護者見守りシステム 守ってね	268	03
洋式トイレ用スライド手すり	068	02
洋式トイレ用フレームはねあげFR2	068	01
洋式トイレ用ベストサポート手すり	068	07
<b>腰部骨盤ベルト ノーマルタイプ</b>	052	13
<b>腰部骨盤ベルト メッシュタイプ</b>	052	14
ヨーローラー-太もも用	246	03
ヨーローラー	201	08
ヨコロボジョシヨングベッド	013	03
浴室すのこ(カラリ床)	188	10
浴そう 座がとん	180	03
<b>浴そう台</b>	173-174	
浴槽台[Air]	174	01
浴槽台ソフト[Air]	174	02
浴槽台[ユクリア]軽量	174	03
浴槽台[ユクリア]ソフト	174	04
浴槽手すり UST-130N	172	03
浴槽手すり UST-200N	172	04
浴槽手すり UST-130R	172	05
<b>浴そう手すり</b>	171-172	
浴そう手すりX	172	08
浴そうすのこ(CAC)	188	08
浴室内バスマット(YM001)	177	02
浴槽ニュー湯つくん	175	06
浴用ステップ(吸盤付)	173	04
横付けフルクライニングキャリア FC-220	101	04
横モレあんしんテープ止め	079	12
横モレ安心テープ止め	080	12



よごれスパットプラス	287	13	らくらく台付爪切りⅢ	249	03	リフレ 超うす安心パッド	077	09	ワンスケアトイレ処理袋	056	01
吉野家 丼飯	289	10	らくらく点滴シュルダール	275	03	リフレ 超うす安心パッド男性用	078	08	ワンダーマット	016	08
吉野家 やさしいごはんシリーズ	211	02	楽々入浴用介助ベルト	181	03	リフレックス	106	06	ワンタッチ式ベルトタンカ ベルカ	293	05
よしは デュアルマットレス	020	10	楽々のびのび	240	01	リフレプラスチック手袋	278	02	ワンタッチスノコベッド(桐)	016	01
ヨックションX0	251	13	楽々のりおり	240	01	リモイスシリーズ	288	09	ワンタッチスロープ	112	07
ヨッコイショクッション	105	05	楽々箸 クリップタイプ 樹脂製	223	09	リモコン マガジン整理ラック	252	02	ワンタッチテープパジャマ ハローキティ	039	01
ヨッコイショテーブル	109	07	楽々箸 ピンセットタイプ 樹脂製	223	08	両面吸収すきまにびったりシート	082	05	ワンハンド型アネロイド血圧計	257	15
呼び出し機	261-262		楽らくパジャマ 紳士用	039	06	両輪逆開フラスナーパンツ	042	01	ワンハンド爪切りⅢ	249	04
呼び出しチャイム	261	06	楽らくパジャマ 婦人用	039	06	リライフ ネクスト	014	01			
夜1枚安心パッド	082	07	楽らくハンド	249	13	Re-Lifeサポート02	149	03			
夜1枚安心パンツ パッドなしでずっと快適 男女共用	081	10	らくらくフィット	046	08	Re-Lifeメッシュ01	149	02			
四点可動式オン・オフさん	133	03	楽々ふみふみ	240	01	リラックス足湯	179	10			
四点可動式びったりくん	133	02	楽らく無地パジャマ 紳士用	039	05	リリアムスボット2	070	03			
4点ステッキ Sタイプ	132	10	楽らく無地パジャマ 婦人用	039	05	リリーススウェットHAT	043	04			
四点前後可動固定式2ウェイステッキ	133	09	ラクラク持手	250	14						
四点杖	133	01	らくらく4点杖 (EA4-101)	134	08	<b>る</b>					
四点杖補助グリップ付	134	10	ラクラ ケアシートDX	105	15	ルーツカインドグリップ	201	09			
四輪歩行補助車 newあむむくん	116	06	ラクラ2WAYシート	107	04	ルバンドⅢ	130	13			
<b>ら</b>			ラクラックス	033	01	ルバンドミニⅢ	131	01			
ラ・プロムナードⅡ	117	09	ラククリーンバッグ 楽とじ	056	05	ルミド	127	05			
ライオガードアルコール	283	02	ラククリーンバッグ 楽とじ	058	02						
ライオンカラブリーチ	287	06	ラクリオ	101	01	レインボーデント スワブ	230	14			
ライザー ベース	034	03	ラククリップ	205	06	レインボンチョ	110	13			
ライジングエイドクリップ ラククリップ	199	10	ラクレスト	101	02	レオナイス ボディソープ	183	13			
ライトステップタイニーWヌーボーオム	125	03	楽起(らつきい)	201	10	レオナイス リンスインシャンプー	183	13			
ライトステップタイニーWヌーボー	125	01	楽起狭所用液型	069	07	レギュラーサイドレール (2本組)	013	05			
ライトステップタイニーWヌーボーレガロ	125	02	楽起狭所用液型	069	07	レクリエーション	244-245				
ライトタン	031	08	楽起用ウエイト	069	07	レコルティ	128	11			
Lightning USBケーブル	251	11	ラックン箸	223	12	レコルティⅡ	128	10			
ライフウォーカー 1241A010	155	01	ラッピーカート3	275	08	レッグエクステンションⅡ	240	03			
ライフウォーカー 1242A018	155	02	ラップボンPF-1	291	01	Rec01	122	04			
ライフフリー シュッと吸収シート	091	02	ラップボン・パケットB-1	275	07	レッツゴー (室内専用)	120	03			
ライフフリー お肌にやさしいウェットタオル	187	03	ラップボン・プリント(S)	057	03	レッツゴーミニ (室内専用)	120	04			
ライフフリー さらさらかららだふき	187	04	ラップボン・プリオ(S)	057	02	レディース吸水消臭シューズ 綿混タイプ 2枚組	092	05			
ライフフリーシリーズ	079-081		ラバーウッドテーブル	272	08	レトルト調理器 レトルト亭	211	09			
ライフフリー 超やわらか吸水タオル	091	01	ラバーパッドフィット型	241	05	レビータLaくっしょん	241	09			
ライフフリー ふとん安心シート	027	07	ラビットWA-2・WA-3	118	11	レビータ・ネクスト	241	08			
ライフフリー らくらくおしりふき	089	14	ラビットライトWR-7・WR-10	118	10	レボUコップW	219	08			
ラカントS 顆粒	214	12	ラフィーネキューブ (ポータブルトイレ)	061	01	レボUコップ大	219	07			
ラクノーウォーカー	126	09	ラベルトーク2	276	03	レモンと乳酸菌の水分補給ゼリー	213	08			
らくおす	271	05	ランバックスリム	053	06	レンクル	014	02			
楽書	249	14	<b>り</b>			レンクル1モーター	015	03			
楽座いす (S3-357WN)	269	08	リーダー救急バッグ	289	02	れんげスプーン	225	08			
楽座いす (SWN-358G12N)	269	09	リーフレッシュ消臭マットトイレ	074	12	練習用腰掛SP	240	07			
楽匠wing	011	01	リカちゃんの尿もれおやすみサポーター	091	15	レントシリーズ	012	03			
楽匠プラス	012	01	リカンベントバイク	239	11	<b>ろ</b>					
楽スマ スリーベース	134	02	リクライニングシャワーキャリー	190	11	ローキャスター ボン	272	03			
ラクセーヌ ST910CT	014	05	リクライニングチェア	269	02	ロコチューブ	242	09			
ラクタッチチェア	270	05	リクライニングパーソナルチェア	269	01	ロックアシスタⅡ	101	06			
楽チル (ヘッドレストD付き)	189	08	離床センサー「ふむナルル」(LW分配器セット)	266	07	ロフトスタンドクラッチ (TY132)	135	04			
楽チル4輪自在SAL	189	05	離床センサーマットセット	268	02	ロフトスタンドクラッチ	135				
楽ちんカバー	028	06	離床わかーる9000	267	09	ロフトスタンドクラッチ 大人用 (2661)	135	05			
らくちんゼリー	217	08	リストレスキュー	049	12	ロフトスタンドクラッチ モア	135	03			
ラククッションパンツ (紳士用)	161	12	リズムRWC	126	11	ロフトスタンドクラッチ (Aアームカフ)	135	02			
ラククッションパンツ (婦人用)	161	11	リセット&エナジー ヘッドブラシ	246	07	ロボ・フアドトロセレクト	106	12			
ラクのみマグ	218	16	リセットバー TRIGGER	246	06	ロボ・クッション	106	13			
らくハビいれるだけパブルントイレポウル	287	15	リセットローラーSTICK	246	06	ロボットアシストウォーカー RT.3	113	01			
楽びたサンダル/LS-3	277	09	リトルターンZ	118	04	ロボヘルパー SASUKE	235	01			
楽歩ベアシック	100	11	リトルターンZT	118	05	ロングコードドライヤー	178	09			
らくらくM001	153	10	リトルターンZT 抑速プラス	113	03	ロングバラレルDX	240	12			
らくらくL018	153	09	リトルターンZT 抑速プラス	113	02	ロングボクサー80	093	11			
らくらくL007	153	08	リトルターンツール103タイプ	118	01	ロングライフフーズ Cセット	289	09			
ラクラクおしりキレイミスト	090	12	リトルターンⅡ 抑速プラス	113	04	ロンボボジョニングピロー&クッション	029	03			
楽らくガーゼパジャマ 長袖 紳士用	039	08	リニーEIV	131	04						
楽らくガーゼパジャマ 長袖 婦人用	039	10	リバーシブル防災シート	292	04	ワークサンダル	277	07			
楽らくガーゼパジャマ 半袖 紳士用	039	07	リハ家具シリーズ	273	04	ワークリュック2	276	07			
楽らくガーゼパジャマ 半袖 婦人用	039	09	リハステッキサイド	132	04	ワイドベルト	150	03			
楽らく開閉シャワーベンチ S	166	01	リハステッキワイド	141	05	ワイドベルトワッフル	150	04			
楽らく開閉シャワーベンチ Sコンパクト	166	03	リハたいむゼリー	213	02	Wi-Fiネットワーク屋外カメラ	262	02			
楽らく開閉シャワーベンチ Sフィット	166	02	リハビリ着	040-042		Wi-Fiネットワーク屋内IPカメラ	262	03			
楽らく開閉シャワーベンチ Sフィットもちぶる	166	02	リハビリ支援シューズⅡ	158	07	ワイヤーカートSUNAREL	129	07			
楽らく開閉シャワーベンチ CN	166	03	リハビリシューズ W503/GM503	156	03	ワイヤレス フロアセンサー	267	05			
楽らく開閉シャワーベンチ U	166	01	リハビリネマキ	041	01	ワイヤレスチャイム	262	01			
らくらくグリーン	071	10	リハビリパンツスーパー	080	08	ワイヤレステレビスピーカー 快テレ君	254	09			
楽々健 スライディングボード	033	04	リハビリパンツレギュラー	080	07	ワイヤレス徘徊お知らせ お待ちくん	267	01			
楽々健 立ち上がり補助手すり	199	03	リフティ・ビーヴォ	033	14	私のミミ	255	02			
楽々健 防水シューズ	026	12	リフト	034-035		輪投げ600TPR	244	10			
楽々健 床置き式手すり 縦型手すり	199	09	リフレア	104	06	和の奏 ガーゼねまき	040	03			
らくらくゴックン おかゆ・ミキサー食用	218	08	リフレ おしりうるおい洗浄液 350mL	090	10	和風だし香る 茶碗蒸し	210	09			
らくらくゴックン スープ・お茶用	218	09	リフレケアミスト	232	12	1LEDライト サイド露光	110	08			
			リフレシリーズ	083-084		ワンスケアトイレ処理袋 介護・防災兼用	291	02			

床周リ・衣類

トイレ

おむつ

歩行

入浴

住宅

食事

介護ロボット

生活支援

施設関連等

# 掲載主力メーカー一覧表

会社名(法人格省略)	お問合せ電話番号	会社名(法人格省略)	お問合せ電話番号	会社名(法人格省略)	お問合せ電話番号
アイ・シー・アイデザイン研究所	06-6909-5095	斉藤工業	0256-62-2627	ネムール	023-633-3582
アイ・ソネックス	086-200-1550	サギサカ	0565-28-6000	ハウスキャバン	06-6201-1293
青芳	0256-63-3442	サテライト	0797-24-9015	ハカルプラス	06-6300-2168
赤井	06-6608-0562	サラヤ	06-6626-1190	白十字	0120-01-8910
アキレス	03-5338-8548	サンコー	073-487-2800	羽立工業	053-578-1501
アクションジャパン	078-843-5417	三進興産	06-4707-2371	ハッピーおがわ	0823-74-1718
アサヒグループ食品	0120-630-611	サンセイ	0794-48-3331	パナソニックエイジフリー	0120-36-5887
アサヒシューズ	0120-48-1192	三和化研工業	0729-49-7123	パラテクノ	0120-54-8639
アシストインターナショナル	093-981-0044	シクロケア	0729-56-0033	パラマウントベッド	0120-03-3648
アシックスジャパン	0120-068-806	シコク	0879-42-1111	光	06-6764-1531
アシックス商事	0120-777-591	シチズン・システムズ	0120-88-6295	ビジョンタヒラ	03-3661-4312
アスティコ	086-276-2010	シナノ	0267-67-3321	ピップRT	06-6945-4427
アテックス	06-6266-8188	シーホネンス	06-6973-3475	ファイン	03-3761-5147
アム	076-288-8655	島製作所	06-6793-0991	ファンディーナ	03-5759-0710
アメディア	03-6915-8597	シロクマ	06-6768-3131	フジ医療器	0120-027-612
アルインコ	06-7636-2350	新鋭工業	03-3816-0444	富士商	0120-244-039
アルケア	0120-770-863	シンエイテクノ	078-599-5612	不二貿易	093-752-1301
アルファックス	06-4792-1193	シンエンス	06-7664-8811	フジホーム	03-3523-1631
アロン化成	0120-86-7735	新光産業	06-6745-2820	フットマーク	03-3634-0507
イーストアイ	03-3897-9393	須恵廣工業	06-6791-3686	ブラッツ	092-584-3434
いoura	089-964-7770	スケーター	0742-63-2001	ブルークロス・エマーゼンシー	03-3815-2220
イケヒコ・コーポレーション	0944-32-1203	星光医療器製作所	072-870-1912	プロト・ワン	03-3816-3399
イノアックリビング	050-3135-8032	積水樹脂	06-6442-2405	ホリカフーズ	03-5846-5106
ウィズワン	06-6788-8928	セパレーターシステム工業	0745-49-0714	マックスファクトリー	06-4862-5023
ウインド	075-257-8184	セリオ	0800-0808-888	松永製作所	0584-35-1180
ウェルパートナーズ	086-227-0131	総合サービス	03-3274-2448	松本ナース産業	072-893-0048
ウエルハーモニー	0792-64-5534	オー衛材	06-6337-7813	松吉医科器械	03-6434-5611
ウチエ	06-6482-0230	大王製紙	0120-205-205	マツ六	06-6774-2255
エー・アンド・デイ	0120-514-016	タイカ	03-5648-6630	マリアヌス製靴	0790-48-4188
エクセルエンジニアリング	087-815-0805	ダイヤ工業	086-282-1770	MARUKI HARDWARE CORPORATION	06-6262-0471
ESCO	06-6121-2647	台和	06-6776-8721	丸美屋フーズ	049-289-2681
MIクリエーションズ	06-6933-1850	タカノ	0265-72-3157	ミキ	0570-00-3993
エムケー精工	026-272-0601	竹中エンジニアリング	075-594-7211	ミクニライフ&オート	0480-31-8541
大阪エンゼル	06-6358-6003	竹虎	06-6386-7317	ミュラージャパン	045-651-7800
オオサキメディカル	0120-15-0039	田辺プレス	0256-32-1492	ムーンスター	06-6337-9241
王子ネピア	06-6303-4002	玉川衛材	03-4334-8857	睦三	06-6961-4865
オーシン	0778-24-5555	淡野製作所	06-6721-1379	メーブル	0572-55-3111
オフィス・ラボ	089-958-2483	ダンロップホームプロダクツ	06-6120-7323	明治	0120-201-369
カスタム	03-3255-1117	DIPPERホクメイ	06-6754-0625	モリトジャパン	03-3842-7244
カルバオン	0765-57-3888	テクノスジャパン	0120-230-580	モリト	0120-65-2525
カミ商事	0896-24-5316	トーエイライト	048-921-1211	森永乳業クリニコ	0120-52-0050
カワムラサイクル	078-969-2800	東海興商	06-6761-6971	モルテン	082-578-9226
川本産業	06-6943-8956	東京信友	04-2968-3526	矢崎化工	0726-72-8440
キューサイ	092-724-0830	東郷製作所	0120-947-175	やさしい手(どこさいる)	0120-885-082
キュービー	0120-14-1122	TOTO	0120-03-1010	山崎産業	03-5677-3430
キヨタ	03-3798-3617	徳武産業	050-2018-2292	ユーキトレディング	03-3821-7331
キングジム	0120-79-8107	特殊衣料	011-663-0761	ユーバ産業	06-6700-7533
グランツ	072-843-0091	トクソー技研	0978-33-5595	雪印ビーンスターク	03-3226-2143
クリスタル産業	052-821-4416	トマト	0543-49-2180	ユニ・チャーム	03-6722-1009
グローバル産業	046-877-4411	とみ	03-3558-2455	ユニ・チャーム メンリッケ	03-5772-0190
ケアメディックス	03-3837-0551	トレンドマスター	044-422-1641	ユニトレンド	047-167-0501
ケイ・ホスピア	044-871-5514	ドリテック	0120-875-019	ユニロック	06-6361-7781
グローリープラン	0944-86-7778	トレイル	078-382-3637	ライオンハイジーン	03-6739-9050
ケーブ	046-821-5511	ナカバヤシ(リーベックス事業部)	0120-166-779	ラッキーベール	078-621-8415
神戸生絲	06-6538-2172	中山式産業	06-7711-1150	ラックヘルスケア	06-6244-0636
光洋	06-6300-1050	ナプテスコ	078-413-2724	ランドルコーポレーション	072-960-3600
幸和製作所	072-238-0812	西川	06-6262-9170	リッチェル	076-478-2177
コジット	06-6532-8112	日進医療器	0568-21-0635	リブドゥコーポレーション	06-6227-1383
五洲薬品	0120-333-058	日進医療器(衛材)	06-6203-5851		
コミー	0120-531-073	日本健康美容開発	053-448-5611		
コムラ製作所	0729-49-0003	日本シグマックス	03-5326-3233		
コロナ	0120-919-302	日本製紙クレシア	06-6389-9048		
酒井医療	03-5227-5779	日本セイフティ	0120-208-718		

2024年

4月

Calendar for April 2024 with days of the week and dates.

7月

Calendar for July 2024 with days of the week and dates.

10月

Calendar for October 2024 with days of the week and dates.

5月

Calendar for May 2024 with days of the week and dates.

8月

Calendar for August 2024 with days of the week and dates.

11月

Calendar for November 2024 with days of the week and dates.

6月

Calendar for June 2024 with days of the week and dates.

9月

Calendar for September 2024 with days of the week and dates.

12月

Calendar for December 2024 with days of the week and dates.

● 年齢早見表 ●

Age reference table showing birth year, age, and zodiac sign for years from 1926 to 2024.

Smart便利帖 advertisement featuring a QR code, website URL, and product details for a wheelchair.

# 自立した生活をおくるためには環境の整備が欠かせません。 福祉用具専門相談員は 皆様のお手伝いをします。

手すりを付けたり、福祉用具の活用で、自分の好きなときに人の手を借りずにいろいろなことができるようになります。気軽にご相談ください。

住宅改修(手すり、段差の解消、ドアの改修等いろいろ利用できます)

## トイレ

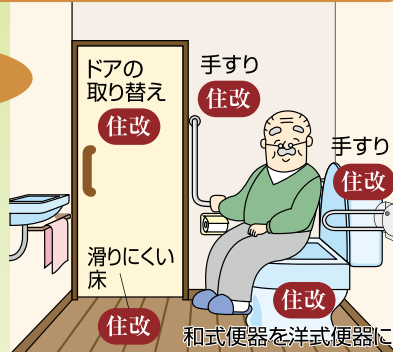

## 入浴

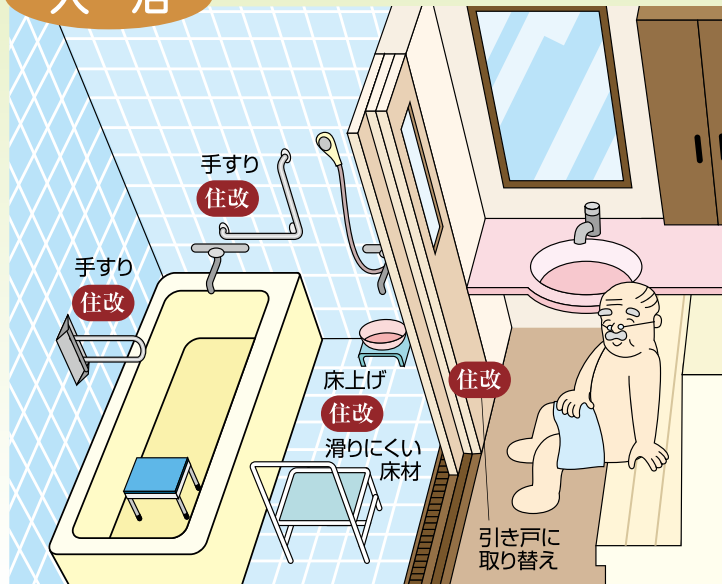

下記のような商品を介護保険を利用して借りられます。

### ● ベッド



起き上がりが楽に

### ● 車いす



自分で行きたいところに

### ● 歩行器



トイレにも自分で行けるように

### ● 手すり



立ち上がりが楽に

下記のような商品を介護保険を利用して購入できます。

### ● トイレ



傍にあれば夜でもあんしん

### ● シャワー チェア



膝をかかめなくて良くなった

### ● シャワーキャリー (入浴用車いす)



トイレに行った後  
続いて入浴

## 販売店